

CUBO

TYPENLISTE

S. 2 - 5	Technische Hinweise, Ausführungen
S. 6 - 16	Vorschläge
S. 17 - 35	Kompletttypen
S. 36 - 38	Korpuse für individuelle Planung
S. 39 - 43	Fronten
S. 44 - 47	Regale
S. 48	Wandpaneele
S. 49 - 50	Lamellenpaneele, Boarde, Blende, Einlegeböden, Stoffboxen
S. 51 - 52	zus. Außenseiten
S. 53	Abdeckblätter
S. 54 - 57	Zubehör: Beleuchtung
S. 58 - 59	Sockelvarianten
S. 60 - 62	Aufpreise für Sonderausführungen



CUBO

CUBO - das Design

CUBO ist die vielseitigste Serie im Wohnprogramm von Sudbrock. Das flexible Baukastensystem erlaubt individuelle Lösungen für unterschiedlichste Anforderungen. Klare Formen und gerade Linien sorgen in jedem Raum für schlichte Eleganz. Funktionales, reduziertes Design für moderne Wohnansprüche. Das Möbel ist exakt auf Gehrung gefertigt. Ob Highboard, Sideboard, oder Vitrine, mit oder ohne Schubkasten - alle Elemente sind frei kombinierbar. Auch die Integration von TV- oder Hifi-Geräten ist problemlos möglich. Sämtliche Fronten sind aufschlagend. Optional sind sie auch aus Glas - mit Aluminium eingerahmt - und als platzsparende Schiebetüren erhältlich. Sie lassen sich entweder grifflos per Push-To-Open-Lösung öffnen oder sind mit Griffen versehen. Je nach Wunsch können die Korpusse aufgestellt, gehängt oder gestapelt werden. Sämtliche Elemente sind in unterschiedlichsten Farben, Holzarten und Maßen erhältlich.



"Offene" Gehrung (Glattlack)



Geschlossene Gehrung (Furnier)

CUBO - das System

Das CUBO-System basiert auf einer Korpusbauweise, deren einzelne Korpusse auf Gehrung verleimt sind. Sie können bodenbezogen aufgestellt werden (mit einer Sockelleiste oder einer Sockelplatte), sind aber auch untereinander stapelbar.

Bei einer wandhängenden Montage werden die Korpusse serienmäßig mit einem Hängebeschlag ausgestattet.

Alle Fronten sind dabei generell vorschlagend.

Verschiedene Korpusstiefen sind miteinander kombinierbar.

Das Rastermaß jedes Korpusse beträgt in der Höhe 36 cm.

Sie haben innen eine durchgehende Lochleiste, sowie ab 1,5 Raster Höhe, je Raster einen Einlegeboden. Eine Rückwand ist in jedem Korpus enthalten.

Gleichzeitig ist CUBO eine Ergänzung zum Regalsystem SINUS.

Die Rastermaße, die Höhen, Breiten und Tiefen sind bei CUBO mit SINUS identisch. Dadurch kann CUBO mit SINUS frontbündig kombiniert werden, aber auch funktionale Tiefensprünge sind möglich.

CUBO - die Griffe

Bei Korpusen mit Türen und Schubkästen hat man die Wahl zwischen einem unsichtbaren "Push-Beschlag" und verschiedenen Griffstangen. Die Griffstange wird immer waagrecht montiert.

Bei Einzeltüren wird der Griff in die Mitte der Tür, bei Doppeltüren zur Mitte der Front montiert.

CUBO - die Furnierung

Fronten bis zu einer Höhe von 3 Rastern sind serienmäßig waagrecht furniert, höhere Fronten werden senkrecht furniert.

CUBO

CUBO - Technische Hinweise

Höhen

Raster Korpushöhe in cm zzgl. Sockelvariante (1,8 / 2,6 cm) +
Abdeckblatt (0,6 / 1 cm)

6	=	216
5,5	=	198
5	=	180
4	=	144
3,5	=	126
3	=	108
2,5	=	90
2	=	72
1,5	=	54
1 1/3	=	48
1	=	36
2/3	=	24
0,5	=	18

(Unterteil)

Drehfuß 1,8 cm / Sockelleiste 2,6 cm

Tiefen

	35-er	45-er	60-er
Korpus	32,6 cm	42,6 cm	57,6 cm
Einlegeboden	30,0 cm	40,0 cm	55,0 cm
Einlegeboden hinter Klappe	24,0 cm	34,0 cm	49,0 cm
Glas-Einlegeboden	29,5 cm	39,5 cm	-
Lichte Tiefe	30,6 cm	40,6 cm	55,6 cm
Abdeckblatt	35,0 cm	45,0 cm	60,0 cm

Breiten

	30	40	50	60	70	80	100	120	140	160	180
Außenmaß	30,0 cm	40,0 cm	50,0 cm	60,0 cm	70,0 cm	80,0 cm	100,0 cm	120,0 cm	140,0 cm	160,0 cm	180,0 cm
Innenmaß	26,2 cm	36,2 cm	46,2 cm	56,2 cm	66,2 cm	76,2 cm	96,2 cm	116,2 cm	-	-	-
bei Mittelseite	-	-	-	-	-	-	2x 46,2 cm	2x 56,2 cm	2x 66,2 cm	2x 76,2 cm	2x 86,2 cm

Maximale Länge Abdeckblatt 1,0 cm: 320,0 cm
 Maximale Länge Glasabdeckblatt 0,6 cm: 300,0 cm
 Maximale Länge Keramikabdeckblatt 0,6 cm: 290,0 cm

Schubkästen

	30	40	50	60	70	80	100	120	
Korpusbreite	30,0 cm	40,0 cm	50,0 cm	60,0 cm	70,0 cm	80,0 cm	100,0 cm	120,0 cm	
Innenmaßbreite	22,0 cm	32,0 cm	42,0 cm	52,0 cm	62,0 cm	72,0 cm	92,0 cm	112,0 cm	
bei Mittelseite	-	-	-	-	-	-	2x 42,0 cm	2x 52,0 cm	
Korpustiefe	35,0 cm	45,0 cm	60,0 cm		Korpushöhe	1/3R - 12 cm	1/2R - 18 cm	2/3R - 24 cm	1R - 36 cm
Innentiefe	26,6 cm	36,6 cm	46,6 cm		nutzbare Höhe	5,0 cm	9,5 cm	14,0 cm	23,0 cm

CUBO

Ausführungen

Preisgruppe 10

Furnier

- 103 Wildeiche (astfrei)
- 121 Eiche anthrazit
- 124 Wildeiche coffee
- 125 Kernbuche
- 127 Eiche milk
- 129 Eiche sahara
- 153 Eiche grau
- 158 Eiche canyon

Glattlack

- 419 Blütenweiß
(ähnlich RAL 9010)

Preisgruppe 20

Furnier

- 102 Ethno Eiche (astig)
- 115 Nussbaum natur
- NEU** 132 Kirschbaum hell
- NEU** 133 Kirschbaum brasil
- 155 Eiche milk (astig)
- 159 Eiche canyon (astig)

Preisgruppe 20

Glattlack

- 405 muschelgrau
- 407 steingrau
- 408 terra
- 409 magnolia
- 411 onyxgrau
- 412 Stahl hell
- 413 Gold
- 417 salbei
- 420 verkehrsweiß (RAL 9016)
- 433 blaugrün
- 436 cosmos-schwarz
- 437 quarz
- NEU** 461 mandel
- NEU** 462 puder
- 465 sienna
- 467 bordeaux
- 469 kaschmir
- 475 sky
- 477 indisch rot
- 480 ziegelrot
- 483 waldgrün
- 489 samtbeere
- 490 curry
- 494 canagrau
- 498 taubenblau

Preisgruppen bei Frontaufdopplung:

PG 41 = Glas lackiert
in allen Standard-
Lackfarben

PG 42 = Glas lackiert gefrostet
in allen Standard-
Lackfarben

PG 43 = Keramik
011 - Schiefer
012 - Beton
013 - Kalkstein
NEU 019 - Emperador marrone

Keramik - Ausführungen Abdeckblätter und Außenseiten:

- 011 Schiefer (matt)
- 012 Beton (matt)
- 013 Kalkstein (matt)
- 017 Zement grau (matt)
- 019 Emperador marrone (matt)
- 014 Marmor weiß (glänzend)
- 018 Marmor schwarz laurent (glänzend)

Ausführungen Alurahmentüren:

- alle Standard-Lackfarben und
404 alu - Klarglas optiwhite
- alle Standard-Lackfarben und
404 alu - Parsolglas grau

Ausführung Schubkastenzarge:

Standard Birke-Multiplex

Für ein Komplettmöbel in Ausführungen aus unterschiedlichen Preisgruppen wird, wenn nicht anders angegeben, die höhere Preisgruppe berechnet.

Aufpreise für Sonderfarben, Hochglanzfronten, Rillenoptik und Gold/Stahl gebürstet finden Sie ab S. 60

Zargenlackierung

Art.-Nr. 27756

Schubkastenzarge und -boden in Korpusfarbe lackiert. Mehrpreis pro Schubkasten.
Bei Schubkästen mit Mittelseite befinden sich 2 Schubkastenzargen im Korpus.

Furnierung der Zarge

Art.-Nr. 27758

Schubkastenzarge und -boden in Holz Ausführung furniert. Mehrpreis pro Schubkasten.
Bei Schubkästen mit Mittelseite befinden sich 2 Schubkastenzargen im Korpus.

CUBO

Griffvarianten

Unsichtbarer Pushbeschlag



Nr. 97

Griff "BOB" mini



Nr. 48
Lack oder Holz
Ø 33 mm, Tiefe 28 mm

Griffnut Metall midi



Nr. 55
Aluminium oder Lack
Breite 40-80 cm 100-140 cm
Art.-Nr. 27730 27731

Designgriff mini



Nr. 84
Aluminium oder chrom
B 42 mm, Bohrabstand 32 mm

Designgriff midi



Nr. 85
Aluminium oder chrom
B 138 mm, Bohrabstand 128 mm

quadratischer Griff mini



Nr. 4
Aluminium oder chrom
B 25 mm

quadratischer Griff midi



Nr. 81
Aluminium oder chrom
B 55 mm, Bohrabstand 32 mm

Griff "SENTA" mini



Nr. 61
Aluminium, chrom oder Lack
B 40 mm

Griff "SENTA" midi



Nr. 37
Aluminium, chrom oder Lack
B 250 mm

Griff "FINA" midi



Nr. 40
Aluminium, schwarz oder weiß
B 185 mm, Bohrabstand 128 mm

Griff "LUNA" midi



Nr. 8
Schwarz oder weiß
B 200 mm, Bohrabstand 160 mm

Kantengriff mini



Nr. 87
Aluminium oder chrom
B 84 mm, Bohrabstand 64 mm

Griffstange midi



Nr. 65
Aluminium
B 227 mm, Bohrabstand 192 mm

CUBO

Vorschläge

Raumteiler-Vorschlag 178

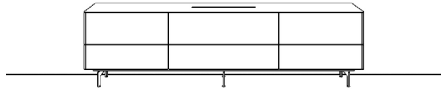

Breite: 202 cm
 Höhe: 57,2 cm
 Tiefe: 47 cm

Anzahl	Art.-Nr.	Bezeichnung	PG 10	PG 20
2	20121	Korpus, 1 Schubkasten, 0,5R 60B 45T	à	à
1	20117	Korpus, 1 Schubkasten, 0,5R 80B 45T		
1	22140	Korpus, 1 Schubkasten, 2/3R 60B 45T		
1	23450	Korpus, 1 Klappe mit Elektrokaminimitat, 2/3R 80B 45T		
1	22110	Korpus, 1 Klappe nach unten öffnend, 2/3R 60B 45T		
1	28414	Keramikabdeckblatt, 6 mm, < 200 x 45 cm		
2	12271	zus. Außenseite, 10 mm, 0,5R 45T	à	à
2	12273	zus. Außenseite, 10 mm, 2/3R 45T	à	à
2	17468	Blende, 19 mm, 17,5 x 59,5 cm	à	à
1	17468	Blende, 19 mm, 17,5 x 79,5 cm		
2	17468	Blende, 19 mm, 23,5 x 59,5 cm	à	à
1	17468	Blende, 19 mm, 23,5 x 79,5 cm		
3	27859	Kufe, 1 Stück, schwarz, 12H 45T	à	à
Zubehör:				
4	27756	MP Zargenlackierung	à	à

Raumteiler-Vorschlag 160

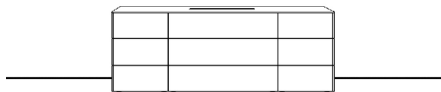

Breite: 182 cm
 Höhe: 74,4 cm
 Tiefe: 47 cm

Anzahl	Art.-Nr.	Bezeichnung	PG 10	PG 20
2	12852	Korpus, 2R 50B 45T	à	à
6	26161	Schubkasten, 2/3R 50B 45T	à	à
1	23452	Zwischenbauelement, 1 Klappe mit Elektrokaminimitat, 1 Leerkorpus, 2R 80B 45T		
2	26164	Schubkasten, 2/3R 80B 45T	à	à
1	27584	Glasabdeckblatt, 6 mm, gefrostet lackiert, 180 x 60 cm		
6	12273	zus. Außenseite, 10 mm, 2/3R 45T	à	à
3	27330	RT-Ausführung Korpus	à	à
1	27332	RT-Ausführung Abdeckblatt		
6	27333	RT-Ausführung Außenseite	à	à
6	17468	Blende, 19 mm, 23,5 x 49,5 cm	à	à
3	17468	Blende, 19 mm, 23,5 x 79,5 cm	à	à
Zubehör:				
8	27756	MP Zargenlackierung	à	à

Vorschlag 817

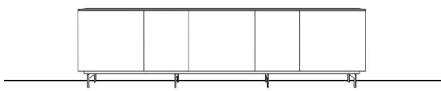

Breite: 260 cm
 Höhe: 69 cm
 Tiefe: 45 cm

Anzahl	Art.-Nr.	Bezeichnung	PG 10	PG 20
2	22811	Korpus, 1 Tür, 1,5R 40B 45T	à	à
3	22510	Korpus, 1 Tür, 1,5R 60B 45T	à	à
1	22328	Holzabdeckblatt, 10 mm, 260 cm		
1	27983	Platte für Kufen, 260 x 45 cm		
4	27855	Kufen, 12 cm hoch, chrom, 45T	à	à

Bitte die gewünschten Türanschlüsse angeben.

Vorschlag 126

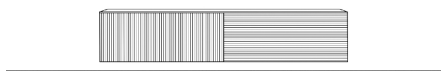

Breite: 240 cm
 Höhe: 71 cm
 Tiefe: 45 cm

Anzahl	Art.-Nr.	Bezeichnung	PG 10	PG 20
1	12849	Korpus mit Mittelseite, 1 1/3R 120B 45T		
2	24005	2 Türen, 1 1/3R 60B	à	à
2	7427	MP Rille senkrecht, 1 1/3R 60B	à	à
1	21348	Korpus, 2 Schubkästen, 1 1/3R 120B 45T		
2	7408	MP Rille waagrecht, 2/3R 120B	à	à
1	22327	Abdeckblatt, 10 mm, 240 x 45 cm		

CUBO

Vorschläge

Vorschlag 686

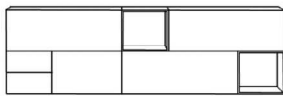

Breite: 240 cm
 Höhe: 72 cm
 Tiefe: 45 cm

Anzahl	Art.-Nr.	Bezeichnung	PG 10	PG 20
1	22487	Korpus SK,Klappe,Tür,2R 100B 45T		
2	12611	Korpus, 10 mm, 1R 40B 44,7T	à	à
1	22452	Korpus, 1 Großraumschubkasten, 1R 100B 45T		
1	22422	Korpus, Klappe, 1R 100B 45T		

Vorschlag 607

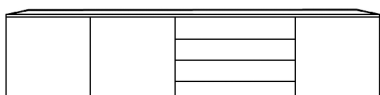

Breite: 310 cm
 Höhe: 72,6 cm
 Tiefe: 45 cm

Anzahl	Art.-Nr.	Bezeichnung	PG 10	PG 20
3	22516	Korpus, Tür, 2R 70B 45T	à	à
1	22557	Korpus, 4 Schubkästen, 2R 100B 45T		
1	27417	Glasabdeckblatt, 6 mm, 310 x 45 cm		

Vorschlag 603

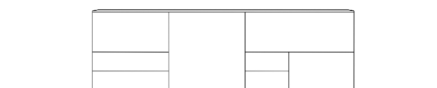

Breite: 240 cm
 Höhe: 72,8 cm
 Tiefe: 45 cm

Anzahl	Art.-Nr.	Bezeichnung	PG 10	PG 20
1	12872	Korpus 2R 70B 45T		
1	24117	Klappe 1R 70B		
2	26347	1 Schubkasten, 1/2R 70B 45T	à	à
1	22516	Korpus Tür 2R 70B 45T		
1	22487	Korpus SK/K/Tre 2R 100B 45T		
1	27415	Glasabdeckblatt, 6 mm, 240 x 45cm		

Vorschlag 182

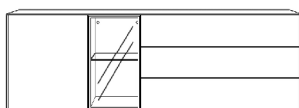

Breite: 222 cm
 Höhe: 87,6 cm
 Tiefe: 45 cm

Anzahl	Art.-Nr.	Bezeichnung	PG 10	PG 20
1	22515	Korpus, 1 Tür, 2R 60B 45T		
1	12842	Korpus, 2R 40B 45T		
1	25612	Alurahmentür (2 cm), Klarglas, 2R 40B		
1	27626	Glaseinlegeboden, Klarglas, 40B 45T		
1	22513	Korpus, 3 Schubkästen, 2R 120B 45T		
1	12279	zus. Außenseite, 10 mm, 2R 45T		
3	12273	zus. Außenseite, 10 mm, 2/3R 45T	à	à
1	27575	Glasabdeckblatt, gefrostet lackiert, < 240 x 45 cm		

Zubehör:

3	27756	MP Zargenlackierung	à	à
1	27624	LED Superlight Spot		
1	27244	Trafo, 15 Watt		
1	27630	Einkanal-Funkfernbedienung warm/kalt		

CUBO

Vorschläge

Vorschlag 818



Breite: 300 cm
 Höhe: 75,6 cm
 Tiefe: 35 / 45 cm

Anzahl	Art.-Nr.	Bezeichnung	PG 10	PG 20
1	22557	Korpus, 4SK, 2R 100B 45T		
1	21074	Sideboard, Schiebet., 2R 200B 45T		
1	22329	Abdeckblatt, 10 mm, 300 x 45 cm		

Vorschlag 100

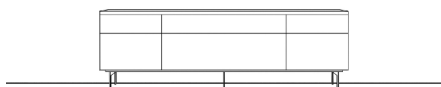

Breite: 240 cm
 Höhe: 77,7 cm
 Tiefe: 45 cm

Anzahl	Art.-Nr.	Bezeichnung	PG 10	PG 20
2	22530	Korpus, 1 Schubkasten, 1 Großraumschubkasten, 1,5R 60B 45T	à	à
1	22969	Korpus, 1 Schubkasten, 1 Klappe, 1 Mittelseite, 1,5R 120B 45T		
1	27981	Kufenplatte, 19 mm, 240 x 45 cm		
3	27861	Kufe, 18 cm, schwarz, 45T	à	à
1	27552	Abdeckblatt, 26 mm, 240 x 45 cm		

Zubehör:

6	27756	MP Zargenlackierung	à	à
1	27911	indirekte Beleuchtung hinter Korpus, inkl. Trafo, 1,5R < 245 cm		
1	27630	Einkanal-Funkfernbedienung warm/kalt		

Vorschlag 144

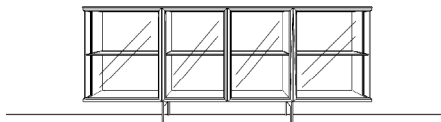

Breite: 220 cm
 Höhe: 86,5 cm
 Tiefe: 45 cm

Anzahl	Art.-Nr.	Bezeichnung	PG 10	PG 20
1	12812	Korpus mit Mittelseite, 2R 100B 45T		
2	25622	Alurahmentür (2 cm), Parsolglas grau, 2R 50B	à	à
2	27195	Glaseinlegeboden, Parsolglas grau, 50B 45T	à	à
1	21182	Hängevitrine, Alu-Ecktür links, Parsolglas grau, 2R 60B 45T		
1	21183	Hängevitrine, Alu-Ecktür rechts, Parsolglas grau, 2R 60B 45T		
1	28505	Keramikabdeckblatt, Marmor schwarz laurent glänzend, 6 mm, 220 x 45 cm		

Zubehör:

2	27859	Kufe, schwarz, 12H 45T	à	à
4	27628	LED Emotion Spot, schwenkbar	à	à
1	27244	Trafo, 15 Watt		
1	27630	Einkanal-Funkfernbedienung warm/kalt		

Vorschlag 67

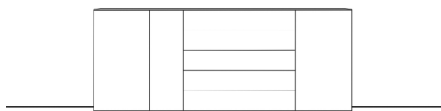

Breite: 230 cm
 Höhe: 93,5 cm
 Tiefe: 45 cm

Anzahl	Art.-Nr.	Bezeichnung	PG 10	PG 20
2	12835	Korpus, 2,5R 50B 45T	à	à
1	12833	Korpus, 2,5R 30B 45T		
1	12803	Korpus, 2,5R 100B 45T		
2	24094	Tür, 2,5R 50B	à	à
1	24090	Tür, 2,5R 30B		
5	26349	1 Schubkasten, 1/2R 100B 45T	à	à
1	27415	Glasabdeckblatt, 6 mm, 240 x 45 cm		

Zubehör:

1	27386	Mehrpreis Sockelplatte, 240 x 45 cm		
---	-------	-------------------------------------	--	--

CUBO

Vorschläge

Vorschlag 71

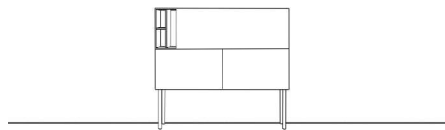

Breite: 120 cm
Höhe: 111 cm
Tiefe: 45 cm

Anzahl	Art.-Nr.	Bezeichnung	PG 10	PG 20
1	12895	Korpus mit Mittelseite, 1R 120B 45T		
2	24015	Tür, 1R 60B	à	à
1	22422	Korpus, 1 Klappe, nach unten öffnend, 1R 100B 45T		
1	11627	Regal 10 mm mit Facette, 1R 20B 44,7T		
4	27932	Zylinderfuß, 36 cm hoch, schwarz	à	à

Vorschlag 65

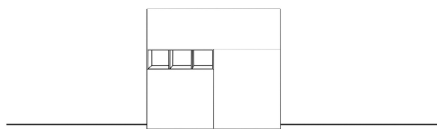

Breite: 120 cm
Höhe: 111 cm
Tiefe: 45 cm

Anzahl	Art.-Nr.	Bezeichnung	PG 10	PG 20
1	22423	Korpus, 1 Klappe, nach unten öffnend, 1R 120B 45T		
1	22515	Korpus, 1 Tür, 2R 60B 45T		
1	22510	Korpus, 1 Tür, 1,5R 60B 45T		
1	11740	Regal, 10 mm mit Facette, 18H 60B 44,7T		

Zubehör:

2	27496	Einlegeboden, 60B 45T	à	à
---	-------	-----------------------	---	---

Vorschlag 117

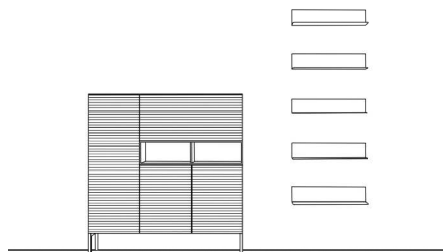

Breite: 240 cm
Höhe: 122,5 cm
Tiefe: 35 cm

Anzahl	Art.-Nr.	Bezeichnung	PG 10	PG 20
1	22604	Korpus, 1 Tür, 3R 40B 35T		
1	7418	MP Rille waagrecht, 3R 40B		
1	22785	Korpus, 2 Türen, 1,5R 80B 35T		
2	7410	MP Rille waagrecht, 1,5R 40B	à	à
1	11718	Regal, 10 mm mit Facette, 18H 80B 34,7T		
1	22439	Korpus, 1 Klappe, 1R 80B 35T		
1	7407	MP Rille waagrecht, 1R 80B		
1	28402	Keramikabdeckblatt, 6 mm, 120 x 35 cm		
2	27950	Doppelfuß, außen, schwarz, 18H für 35T	à	à

Zubehör:

5	23221	Wandboard mit Metallablage, 12H 60B 20T	à	à
---	-------	---	---	---

Vorschlag 17



Breite: 340 cm
Höhe: 126 cm
Tiefe: 35/45 cm

Anzahl	Art.-Nr.	Bezeichnung	PG 10	PG 20
1	21064	Korpus mit Schiebetüren, 1,5R 200B 45T		
1	22552	Korpus, 3 Schubkästen, 1,5R 100B 45T		
1	12682	Regal, 10 mm, 18H 180B 34,7T		
1	27577	Glasabdeckblatt, gefrostet lackiert, 300 x 45 cm		
1	27701	Schwerlasthängebeschlag		

CUBO

Vorschläge

Vorschlag 159

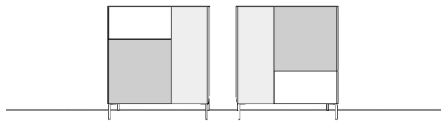

Breite: je 110 cm
 Höhe: 127 cm
 Tiefe: 45 cm

Anzahl	Art.-Nr.	Bezeichnung	PG 10	PG 20
2	12873	Korpus, 3R 70B 45T	à	à
2	24027	Tür, 2R 70B	à	à
2	12843	Korpus, 3R 40B 45T	à	à
2	24032_a	Tür mit Glasaufdopplung gefrostet, 3R 40B	à	à
1	24117	Klappe, 1R 70B		
1	26427	Großraumschubkasten, 1R 70B 45T		
2	22316	Abdeckblatt, 10 mm, 120 x 45 cm	à	à
4	27951	Doppelfuß, 1x außen, schwarz, 18H 45T	à	à
Zubehör:				
2	1287	MP Front Gold/Stahl hell gebürstet, 2R 70B	à	à
2	27794	MP Seilzug mit Klappe	à	à
1	27758	MP Furnierung der Zarge		
1	27197	Glaseinlegeboden, Parsolglas grau, 70B 45T		
1	29952	Stoffboxen Set Nr. 2		

Vorschlag 128

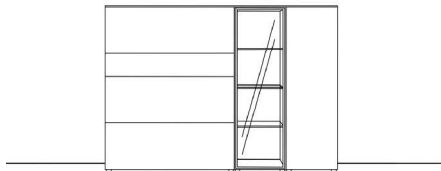

Breite: 180 cm
 Höhe: 128,4 cm
 Tiefe: 45 cm

Anzahl	Art.-Nr.	Bezeichnung	PG 10	PG 20
1	23013	Korpus, 2 Klappen, 1 Schubkasten, 1 Großraumschubkasten, 3,5R 100B 45T		
1	22729	Korpus, 1 Alurahmentür (2 cm), 3 Glaseinlegeböden, 3,5R 40B 45T		
1	22977	Korpus, 1 Tür re, 3,5R 40B 45T		
1	27574	Glasabdeckblatt, 6 mm, lackiert gefrostet, 180 x 45 cm		
Zubehör:				
1	27624	LED Superlight Spot		
1	27244	Trafo, 15 Watt		
1	27630	Einkanal-Fernbedienung warm/kalt		
4	27794	MP Seilzug für Klappen	à	à
2	27756	MP Zargenlackierung	à	à

Vorschlag 180 **NEU**

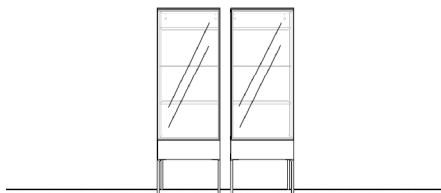

Breite: je 60 cm
 Höhe: 180,6 cm
 Tiefe: 35 cm

Anzahl	Art.-Nr.	Bezeichnung	PG 10	PG 20
2	20111	Korpus, 1 Schubkasten, 0,5R 60B 35T	à	à
2	21192	Hängevitrine, 1 Alurahmentür über Eck, 3 Glaseinlegeböden, Parsolglas grau, 3,5R 60B 35T	à	à
2	22310	Holzabdeckblatt, 10 mm, 60 x 35 cm	à	à
4	27964	Doppelfuß, außen, farbig, 36H 35T	à	à
Zubehör:				
2	27758	MP Furnierung der Zarge	à	à
6	27663	LED-Rückwandleuchte für Korpus 60B	à	à
2	27245	Trafo, 30 Watt	à	à
1	27630	Einkanal-Funkfernbedienung warm/kalt		

Vorschlag 191 **NEU**

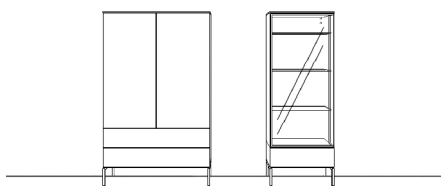

Breite: je 60 cm
 Höhe: 180,6 cm
 Tiefe: 35 cm

Anzahl	Art.-Nr.	Bezeichnung	PG 10	PG 20
1	12970	Korpus, 1 Mittelseite, 3R 100B 45T		
1	27028	Konstruktionsboden, 19 mm, 96,2 x 40,5 cm		
2	26349	Schubkasten, 0,5R 100B 45T	à	à
2	24034	Tür, 3R 50B	à	à
1	22315	Holzabdeckblatt, 10 mm, 100 x 45 cm		
4	27961	Doppelfuß, 1x außen, farbig, 18H 45T	à	à
1	20121	Korpus, 1 Schubkasten, 0,5R 60B 45T		
1	21195	Hängevitrine, 1 Alurahmentür, 3,5R 60B 45T		
1	22314	Holzabdeckblatt, 10 mm, 60 x 45 cm		
Zubehör:				
3	27758	MP Furnierung der Zarge	à	à
1	27485	Einlegeboden, 19 mm, 50B45T		
1	27663	LED-Rückwandleuchte für Glasböden, 60B		
1	27245	Trafo, 15 Watt		
1	27630	Einkanal-Funkfernbedienung warm/kalt		

CUBO

Vorschläge

Vorschlag 177

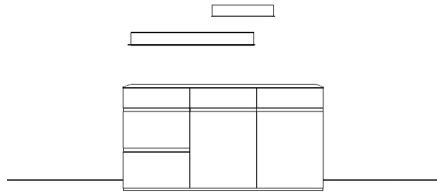

Breite: 180 cm
 Höhe: 180 cm
 Tiefe: 45 cm

Anzahl	Art.-Nr.	Bezeichnung	PG 10	PG 20
1	22544	Korpus, 1 Schubkasten, 2 Großraum-schubkästen, 2,5R 60B 45T		
1	12879	Korpus, 2,5R 120B 45T		
2	24025	Tür, 2R 60B	à	à
2	26346	Schubkasten, 0,5R 60B 45T	à	à
1	22326	Holzabdeckblatt, 10 mm, < 200 x 45 cm		
Zubehör:				
5	27756	MP Zargenlackierung	à	à
4	27730	MP Nr. 55 - Griffnut Metall, 40-80B	à	à
1	27384	MP durchgehende Sockelplatte, 26 mm, < 180 x 45 cm		
1	23221	L-Board mit Metallablage, 12H 60B 20T		
1	23223	L-Board mit Metallablage, 12H 120B 20T		

Vorschlag 161



Breite: 302 cm
 Höhe: 69,6 cm
 Tiefe: 45 cm

Anzahl	Art.-Nr.	Bezeichnung	PG 10	PG 20
1	41901	Mediakorpus, 1 Lochblechklappe, 1 Klappe, 1 Mittelseite, 1R 120B 45T		
1	21161	Korpus, 1 Klappe, 1 Schubkasten, 1R 60B 45T		
2	22550	Korpus, 3 Schubkästen, 1,5R 60B 45T	à	à
5	11810	zus. Außenseite, 6 mm, Lack, 0,5R 45T	à	à
1	11830	zus. Außenseite, 6 mm, Keramik, 0,5R 45T		
1	28414	Keramikabdeckblatt, Zement grau, 6 mm, < 200 x 45 cm		
1	28413	Keramikabdeckblatt, Zement grau, 6 mm, < 150 x 45 cm		
Zubehör:				
2	17810	Kabeldurchlass, rund, 60 mm	à	à
1	27747	TV-Halterung, schwenkbar		
2	27841	Rückwandblende mit Magenthalterung	à	à
1	31981	USB-Stecker (4-fach), inkl. Trafo + Schubkasteneinlage, 45T		

Vorschlag 145

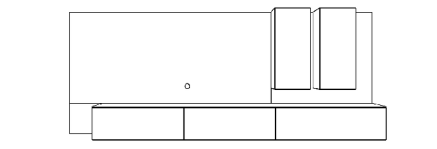

Breite: 360 cm
 Höhe: 163 cm
 Tiefe: 35/45 cm

Anzahl	Art.-Nr.	Bezeichnung	PG 10	PG 20
1	22422	Korpus, 1 Klappe, 1R 100B 45T		
1	22452	Korpus, 1 Großraumschubkasten, 1R 100B 45T		
1	22423	Korpus, 1 Klappe, 1R 120B 45T		
1	22329	Abdeckblatt, 10 mm, 320 x 45 cm		
2	12734	Korpus, 2,5R 40B 35T	à	à
2	24092_a	Tür, 2,5R 40B, Keramikaufdopplung	à	à
1	26871	waagerechtes Wandpaneel, 1R 100B		
2	27741	Höhen-/Breitenkürzung Paneel	à	à
1	26900	waagerechtes Wandpaneel, 3R 240B		
1	26897	waagerechtes Wandpaneel, 3R 120B		
Zubehör:				
2	27485	Einlegeboden, 19 mm, 50B 45T	à	à
1	27617	Lichtkanal, < 300 cm + LED-Band Nubio		
1	27615	Lichtkanal, < 100 cm + LED-Band Nubio		
1	27246	Trafo, 60 Watt		
1	27630	Einkanal-Funkfernbedienung warm/kalt		
1	17810	Kabeldurchlass, rund		

CUBO

Vorschläge

Vorschlag 176

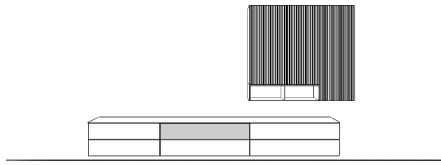

Breite: 302,4 cm
 Höhe: 195 cm
 Tiefe: 35/45 cm

Anzahl	Art.-Nr.	Bezeichnung	PG 10	PG 20
1	12809	Korpus, 1R 80B 45T		
2	26348	Schubkasten, 0,5R 80B 45T	à	à
1	41928	Mediakorpus, 1 Lochblechklappe, 1 Klappe, 1R 100B 45T		
1	22482	Korpus, 2 Schubkästen, 1R 100B 45T		
1	28416	Keramikabdeckblatt, 6 mm, < 290 x 45 cm		
4	12271	zus. Außenseite, 10 mm, 0,5R 45T	à	à
2	22818	Korpus, 1 Tür, 2,5R 40B 35T	à	à
1	22604	Korpus, 1 Tür, 3R 40B 35T		
1	11718	Regal, 7 mm, 1 Mittelseite, 18H 80B 34,7T		

Zubehör:

4	27756	MP Zargenlackierung	à	à
3	7432	MP Rillenfront senkrecht, bis 3R 40B	à	à
1	27746	TV-Halterung, starr		

Vorschlag 849

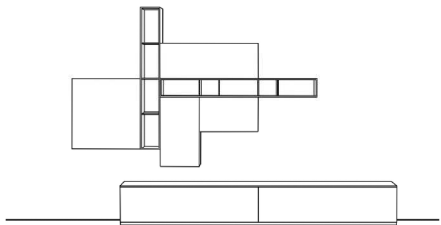

Breite: 330 cm
 Höhe: 198 cm
 Tiefe: 25 / 35 / 45 cm

Anzahl	Art.-Nr.	Bezeichnung	PG 10	PG 20
2	22743	Korpus, Klappe, 1R 140B 45T	à	à
1	22328	Abdeckblatt, 10 mm, 280 x 45 cm		
1	22506	Korpus, Tür, 2R 70B 35T		
1	11624	Regal, 10 mm mit Facette, 4R 20B 34,7T		
1	22412	Korpus, Klappe, 1R 100B 35T		
1	11702	Regal, 10 mm mit Facette, 18H 160B 34,7T		
1	12742	Korpus, 2R 40B 35T		
1	24022	Tür, 2R 40B		
1	22410	Korpus, Klappe, 1R 60B 35T		

Vorschlag 63

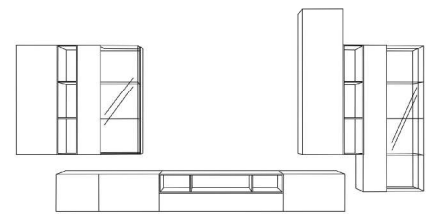

Breite: 400 cm
 Höhe: 198 cm
 Tiefe: 35/45 cm

Anzahl	Art.-Nr.	Bezeichnung	PG 10	PG 20
1	12914	Korpus mit Mittelseite, 1R 100B 45T		
1	24012	Tür, 1R 40B		
1	24116	Klappe, 1R 60B		
1	20116	Korpus, 1 Schubkasten, 0,5R 120B 45T		
1	12632	Regal, 10 mm, 18H 120B 44,7T		
1	22420	Korpus, 1 Klappe, 1R 60B 45T		
1	22604	Korpus, 1 Tür, 3R 40B 35T		
2	12683	Korpus, 10 mm, 3R 20B 34,7T	à	à
1	20206	Hängevitrine mit Klarglas, 3R 60B 35T		
1	22658	Korpus, 1 Tür, 4R 40B 35T		
1	20208	Hängevitrine mit Klarglas, 4R 60B 35T		

Vorschlag 108

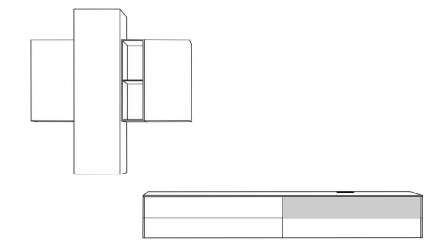

Breite: 360 cm
 Höhe: 198 cm
 Tiefe: 35/45 cm

Anzahl	Art.-Nr.	Bezeichnung	PG 10	PG 20
2	22816	Korpus, 1 Tür, 2R 40B 35T	à	à
1	22659	Korpus, 1 Tür, 4R 40B 45T		
1	11622	Regal, 10 mm mit Facette, 2R 20B 34,7T		
1	22483	Korpus, 2 Schubkästen, 1R 120B 45T		
1	41901	Korpus, 1 Lochblechklappe, 1 Klappe, 1R 120B 45T		
4	12271	zus. Außenseite, 10 mm, 0,5R 45T	à	à
1	22327	Abdeckblatt, 10 mm, 242 x 45 cm		

Zubehör:

2	27756	MP Zargenlackierung	à	à
2	27841	Rückwandblende mit Magnethalterung	à	à
1	77810	Kabeldurchlass eckig		
1	27910	indirekte Belichtung hinter Korpus, inkl. Trafo, 1R < 245 cm		
1	27630	Einkanal-Funkfernbedienung warm/kalt		

12

Geringfügige Abweichungen und Änderungen vorbehalten!

CUBO

Vorschläge

Vorschlag 156

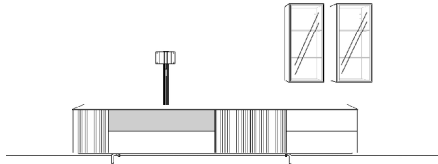

Breite: 320 cm
 Höhe: 198 cm
 Tiefe: 35/45 cm

Anzahl	Art.-Nr.	Bezeichnung	PG 10	PG 20
1	21316	Korpus, 1 Tür, 1 1/3R 40B 45T		
1	42274	Mediakorpus, 1 Lochblechklappe, 1 verk. Schubkasten, 1 Säule schwarz, 1 1/3R 120B 45T		
1	22329	Abdeckblatt, 10 mm, 320 x 45 cm		
1	21319	Korpus, 2 Türen, 1 1/3R 80B 45T		
1	21346	Korpus, 2 Schubkästen, 1 1/3R 80B 45T		
2	21396	Korpus, 1 Alurahmentür (2 cm), Parsolglas grau, 2,5R 40B 35T	à	à
Zubehör:				
3	7426	MP Rillenfront, senkrecht, < 1,5R 40B	à	à
3	27756	MP Zargenlackierung	à	à
2	27624	LED Superlight Spot	à	à
1	27244	Trafo, 15 Watt		
1	27630	Einkanal-Funkfernbedienung warm/kalt		
1	27746	TV-Halterung, starr, neigbar		
1	27868	Kufe, farbig, 12H 45T		

Vorschlag 511

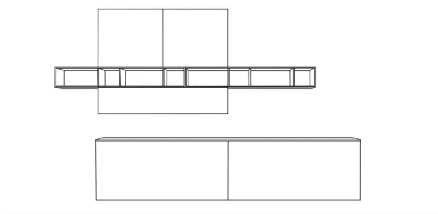

Breite: 280 cm
 Höhe: 201 cm
 Tiefe: 35/45 cm

Anzahl	Art.-Nr.	Bezeichnung	PG 10	PG 20
1	21065	Korpus mit Schiebetüren, 1,5R 240B 45T		
1	22327	Abdeckblatt, 10 mm, 240x45 cm		
2	22500	Korpus, 1 Tür, 1,5R 60B 35T	à	à
2	12680	Regal, 10 mm, 18H 120B 34,7T	à	à
1	22106	Korpus, Klappe, 24H 120B 35T		

Vorschlag 679

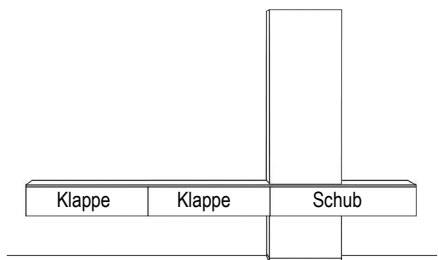

Breite: 320 cm
 Höhe: 207 cm
 Tiefe: 35 / 45 cm

Anzahl	Art.-Nr.	Bezeichnung	PG 10	PG 20
2	22114	Korpus, Klappe 2/3R 100B 45T	à	à
1	22146	Korpus, Schub 2/3R 120B 45T		
1	22329	Abdeckblatt 10mm, 320x45cm		
1	22648	Korpus, Tür 4R 60B 35T		
1	12707	Korpus, Tür 1R 60B 35T		
1	24015	Tür, 1R 60B		

Vorschlag 815

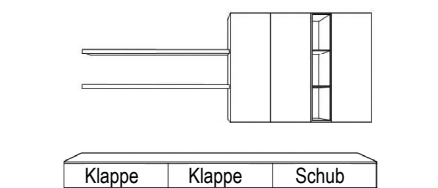

Breite: 300 cm
 Höhe: 207 cm
 Tiefe: 35 / 45 cm

Anzahl	Art.-Nr.	Bezeichnung	PG 10	PG 20
2	22114	Korpus, Klappe 2/3R 100B 45T	à	à
1	22144	Korpus, SK, 2/3R 100B 45T		
1	22329	Abdeckblatt, 10 mm, 300x45cm		
1	22604	Korpus, Tür, 3R 40B 35T		
1	12683	Korpus, 10 mm, 3R 20B 34,7T		
2	22604	Korpus, 1Tür, 3R 40B 35T	à	à
2	23204	Wandboard, 40mm, 160x25cm	à	à

CUBO

Vorschläge Vorschlag 146

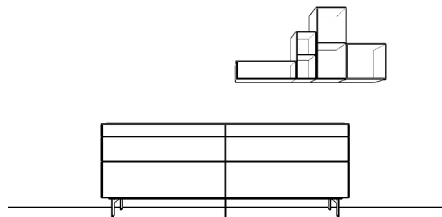

Breite: 280 cm
Höhe: 205 cm
Tiefe: 34,7/45 cm

Anzahl	Art.-Nr.	Bezeichnung	PG 10	PG 20
2	21277	Korpus, 1 Großraumschubkasten, 1 Schubkasten, 1 Schublade, 2R 120B 45T	à	à
2	12271	Außenseite, 10 mm, 0,5R 45T # 1/3R	à	à
2	12273	Außenseite, 10 mm, 2/3R 45T	à	à
2	12275	Außenseite, 10 mm, 1R 45T	à	à
1	22327	Abdeckblatt, 10 mm, 240 x 45 cm		
1	27981	Kufenplatte, Lack, < 240B 45T		
3	27818	Kufe, farbig, 18H 45T	à	à
1	11751	Regal, 10 mm mit Facette, 18H 60B 34,7T		
1	11621	Regal, 10 mm mit Facette, 1 1/3R 20B 34,7T		
1	11672	Regal, 10 mm mit Facette, 2R 30B 34,7T		
1	11630	Regal, 10 mm mit Facette, 1R 40B 34,7T		

Zubehör:

6	27756	MP Zargenlackierung	à	à
2	1294	MP Front Lack Gold/Stahl, <1R 120B	à	à
2	1306	MP Außenseite Lack Gold/Stahl, <1R 45T	à	à
1	1324	MP Abdeckblatt Lack Gold/Stahl, < 240 x 45 cm		

Vorschlag 114

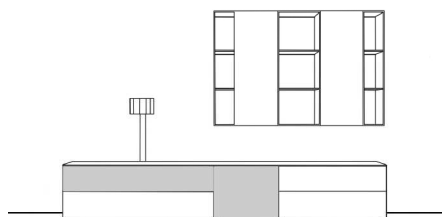

Breite: 300 cm
Höhe: 206,9 cm
Tiefe: 35 / 45 cm

Anzahl	Art.-Nr.	Bezeichnung	PG 10	PG 20
1	42272	Säulenkorpus, 1 Lochblechklappe, 1 Klappe, 1 TV-Säule schwarz, 1 1/3R 140B 45T		
1	42014	Korpus, 1 Lochblechklappe, 1 1/3R 60B 45T		
1	42073	Korpus, 1 Schubkasten, 1 verk. Schubkasten, 1 1/3R 100B 45T		
1	22326	Abdeckblatt, 10 mm, 200 x 45 cm		
2	12683	Regal, 10 mm, 3R 20B 34,7T	à	à
2	22604	Korpus, 1 Tür, 3R 40B 35T	à	à
1	12623	Regal, 10 mm, 3R 40B 35T		

Zubehör:

1	27846	MP Subwoofer-Ausschnitt		
2	27756	MP Zargenlackierung	à	à
1	27746	TV-Halterung starr, schwarz		
2	27841	Rückwandblende mit Magnethalterung	à	à

Vorschlag 512

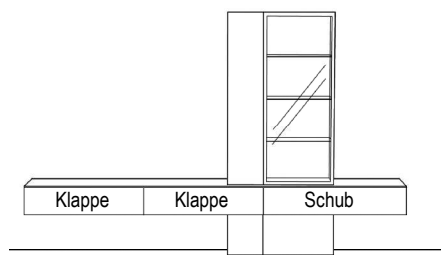

Breite: 320 cm
Höhe: 207 cm
Tiefe: 35 / 45 cm

Anzahl	Art.-Nr.	Bezeichnung	PG 10	PG 20
2	22114	Korpus, Klappe 2/3R 100B 45T	à	à
1	22146	Korpus, Schub 2/3R 120B 45T		
1	22329	Abdeckblatt 10mm, 320x45cm		
1	12715	Korpus, 1R 30B 35T		
1	24010	Tür, 1R 30B		
1	12707	Korpus, Tür 1R 60B 35T		
1	24015	Tür 1R 60B		
1	12718	Korpus, 4R 30B 35T		
1	24040	Tür, 4R 30B		
1	12764	Korpus, 4R 60B 35T		
1	25636	Alurahmentür, 2 cm, 4R 60B		
3	27186	Glaseinlegeboden	à	à

Zubehör:

1	27371	Sockelplatte 26 mm, 35 x 90 cm		
3	27663	LED-Rückwandbeleuchtung, 60B	à	à
1	27245	Trafo, 30 Watt		
1	27630	Einkanal - Funkfernbedienung warm/kalt		

CUBO

Vorschläge Vorschlag 158

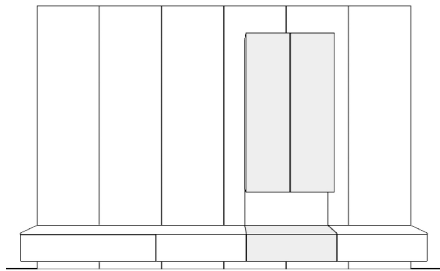

Breite: 360 cm
Höhe: 219,6 cm
Tiefe: 35/45 cm

Anzahl	Art.-Nr.	Bezeichnung	PG 10	PG 20
1	22146	Korpus, 1 Schubkasten, 2/3R 120B 45T		
2	22143	Korpus, 1 Schubkasten, 2/3R 80B 45T	à	à
1	27574	Glasabdeckblatt, 6 mm, gefrostet lackiert, 200 x 45 cm		
1	23450	Korpus, 1 Klappe, 1 Elektro-Kaminimitat Inkl. Ausschnitt für ADB, 2/3R 80B 45T		
1	24144_a	Klappe mit Keramikaufdopplung, 2/3R 80B		
1	28411	Keramikabdeckblatt, 6 mm, < 100 x 45 cm		
1	26871	Wandpaneel, 1R 100B #80B		
1	27741	Breitenkürzung Wandpaneel		
2	12744	Korpus, 4R 40B 35T	à	à
2	24042_a	Tür mit Keramikaufdopplung, 4R 40B	à	à
1	27571	Glasabdeckblatt, 6 mm, gefrostet lackiert, 80 x 45 cm		
Zubehör:				
6	84044	Paneele zur Wandvertäfelung, 250H 60B	à	à
3	27756	MP Zargenlackierung	à	à

Vorschlag 192

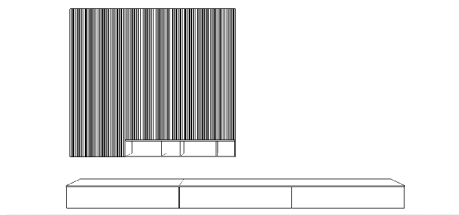

Breite: 360 cm
Höhe: 235 cm
Tiefe: 35/45 cm

Anzahl	Art.-Nr.	Bezeichnung	PG 10	PG 20
1	22146	Korpus, 1 Schubkasten, 2/3R 120B 45T		
2	22116	Korpus, 1 Klappe, 2/3R 120B 45T	à	à
1	22316	Holzabdeckblatt, 10 mm, 120 x 45 cm		
1	22327	Holzabdeckblatt, 10 mm, 240 x 45 cm		
2	22648	Korpus, 1 Tür, 4R 60B 45T	à	à
1	12680	Regal, 10 mm, 18H 120B 34,7T		
1	12921	Korpus, 4,5R 60B 35T		
1	24026	Tür, 4,5R 60B		
Zubehör:				
1	27758	MP Furnierung der Zarge		
2	7435	MP Rillenfront senkrecht, 4R 60B	à	à
1	7435	MP Rillenfront senkrecht, 4,5R 60B		

Vorschlag 168



Breite: 480 cm
Höhe: 235 cm
Tiefe: 35/45 cm

Anzahl	Art.-Nr.	Bezeichnung	PG 10	PG 20
2	12921	Korpus, 4 Einlegeböden, 4,5R 60B 35T	à	à
2	24026	Tür, 4,5R 60B	à	à
1	11752	Regal, 7 mm, 1 Mittelseite, 18H 120B 34,7T		
2	22648	Korpus, 1 Tür, 3 Einlegeböden, 4R 60B 35T	à	à
1	22146	Korpus, 1 Schubkasten, 2/3R 120B 45T		
1	22116	Korpus, 1 Klappe, 2/3R 120B 45T		
2	41909	Mediakorpus, 1 Lochblechklappe, 2/3R 120B 45T	à	à
2	22327	Holzabdeckblatt, 10 mm, 240 x 45 cm	à	à
Zubehör:				
2	7435	MP Rillenfront senkrecht, 4R 60-70B	à	à
2	7437	MP Rillenfront senkrecht, 5R 60-70B	à	à
1	27747	TV-Halterung, schwenkbar		
1	27756	MP Zargenlackierung		

CUBO

Vorschläge

Vorschlag 106

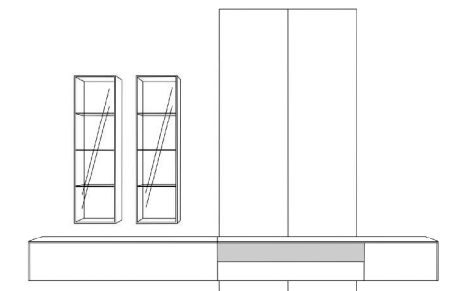

Anzahl	Art.-Nr.	Bezeichnung	PG 10	PG 20
1	22745	Korpus, 1 Klappe, 1R 180B 45T		
1	42019	Mediakorpus, 1 Lochblechklappe, 1 verkürzter Schubkasten, 1R 140B 45T		
1	22421	Korpus, 1 Klappe, 1R 70B 45T		
2	26996	Wandpaneel, 5,5R 70B	à	à
2	26992	Wandpaneel, 2/3R 70B	à	à
2	12275	zus. Außenseite, 1R 45T	à	à
1	22326	Abdeckblatt, 10 mm, 180 x 45 cm		
1	22327	Abdeckblatt, 10 mm, 210 x 45 cm		
2	12744	Korpus, 4R 40B 35T	à	à
2	25616	Alurahmentür (2 cm), 4R 40B	à	à
6	27182	Glaseinlegeboden, 40B 35T	à	à

Breite: 392 cm
 Höhe: 259 cm
 Tiefe: 35/45 cm

Zubehör:

1	17810	Kabeldurchlass rund		
3	27794	MP Seilzug für Klappe	à	à
2	27756	MP Zargenlackierung	à	à
1	27836	Korpusausschnitt hinter Paneel		
1	17810	Kabeldurchlass rund, 60 mm		
1	27841	Rückwandblende mit Magnethalterung		
1	27747	TV-Halterung schwenkbar		
2	27491	Einlegeboden, 90B 45T	à	à
1	27277	Einlegeboden, 70B 45T		
2	27624	LED Superlight Spot	à	à
1	27630	Einkanal-Fernbedienung warm/kalt		
1	27244	Trafo, 15 Watt		

Vorschlag 26

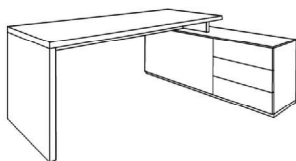

Anzahl	Art.-Nr.	Bezeichnung	PG 10	PG 20
1	22764	Korpus, 2 Türen mit Mittelseite, 1,5R 100B 45T		
1	17468	Blende, 19 mm		
1	22550	Korpus, 3 SK, 1,5R 60B 45T		
1	17468	Blende, 19 mm		
1	27384	Mehrpriessockelplatte, 180x45 cm		
1	22330	Abdeckblatt, 10 mm, 200x60 cm		
1	17151	Aufsatz-Schreibtisch, 180x80 cm		

Korpus: Breite: 160 cm
 Höhe: 57,7 cm
 Tiefe: 45 cm
 Tisch: Breite: 180 cm
 Höhe: 74 cm
 Tiefe: 80 cm



Zubehör:

2	27330	Mehrpriessockelplatte	à	à
1	27332	Mehrpriessockelplatte Abdeckblatt		
1	27334	Mehrpriessockelplatte 26 mm		
1	77810	Kabeldurchlass eckig		

CUBO



Element, 0,5 Raster hoch - 18 cm

Korpushöhe zzgl. Sockel (2,6 cm) + Abdeckblatt

		Breite	40 cm	50 cm	60 cm	70 cm	80 cm	100 cm	120 cm	140 cm mit Mittelseite		
Schubkasten mit Traverse 	Tiefe											
	35 cm	Art.-Nr.	22169	22170	20111	20113	20117	20110	20114	20115		
		PG 10 PG 20										
	45 cm	Art.-Nr.	22157	22159	20121	20123	20118	20112	20116	20125		
		PG 10 PG 20										
		Breitenkürzung:				Art.-Nr.	27728					
Klappe mit Gasdruckfeder 	Tiefe	Breite	40 cm	50 cm	60 cm	70 cm	80 cm	100 cm	120 cm	140 cm mit Mittelseite	160 cm	180 cm
	35 cm	Art.-Nr.	20178	20179	20170	20171	20177	20172	20173	20174	20175	20176
		PG 10 PG 20										
	45 cm	Art.-Nr.	20188	20189	20180	20181	20187	20182	20183	20184	20185	20186
		PG 10 PG 20										
		Breitenkürzung:				Art.-Nr.	27727					

Element, 2/3 Raster hoch - 24 cm

Korpushöhe zzgl. Sockel (2,6 cm) + Abdeckblatt





Klappe mit Gasdruckdämpfer Öffnung nach unten 	Tiefe	Breite	40 cm	50 cm	60 cm	70 cm	80 cm	100 cm	120 cm	140 cm mit Mittelseite	160 cm	180 cm
	35 cm	Art.-Nr.	22101	22105	22100	22102	22103	22104	22106	22108	22107	22109
		PG 10 PG 20										
	45 cm	Art.-Nr.	22111	22115	22110	22112	22113	22114	22116	22118	22117	22119
		PG 10 PG 20										
		Breitenkürzung:				Art.-Nr.	27727					
Klappe mit Gasdruckdämpfer Öffnung nach oben 	Tiefe	Breite	40 cm	50 cm	60 cm	70 cm	80 cm	100 cm	120 cm	140 cm mit Mittelseite	160 cm	180 cm
	35 cm	Art.-Nr.	21350	21351	21352	21353	21354	21355	21356	21357	21358	21359
		PG 10 PG 20										
	45 cm	Art.-Nr.	21360	21361	21362	21363	21364	21365	21366	21367	21368	21369
		PG 10 PG 20										
		Breitenkürzung:				Art.-Nr.	27727					
Schubkasten 	Tiefe	Breite	40 cm	50 cm	60 cm	70 cm	80 cm	100 cm	120 cm	140 cm mit Mittelseite	160 cm	180 cm
	35 cm	Art.-Nr.	22131	22172	22130	22132	22133	22134	22136	22138	22137	22139
		PG 10 PG 20										
	45 cm	Art.-Nr.	22141	22155	22140	22142	22143	22144	22146	22148	22147	22149
		PG 10 PG 20										
		Breitenkürzung:				Art.-Nr.	27728					

Alle Elemente bis 4 Raster sind zum gleichen Preis auch wandhängend lieferbar.

CUBO

Element, 1 Raster hoch - 36 cm

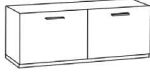
Korpshöhe zzgl. Sockel (2,6 cm) + Abdeckblatt



Klappe mit Gasdruckfeder Öffnung nach unten 	Tiefe	Breite	60 cm	70 cm	80 cm	100 cm	120 cm	140 cm	160 cm	180 cm
	35 cm	Art.-Nr.	22410	22411	22439	22412	22413	22740	22741	22742
	45 cm	Art.-Nr.	22420	22421	22449	22422	22423	22743	22744	22745
			PG 10							
			PG 20							
Klappe mit Gasdruckfeder Öffnung nach oben 	Tiefe	Breite	60 cm	70 cm		100 cm	120 cm			
	35 cm	Art.-Nr.	22403	22404		22405	22406			
	45 cm	Art.-Nr.	22434	22419		22424	22429			
			PG 10							
			PG 20							
2 Klappen mit Mittelseite Öffnung nach unten 	Tiefe	Breite				100 cm	120 cm	140 cm	160 cm	180 cm
	35 cm	Art.-Nr.				22180	22182	22184	22186	22188
	45 cm	Art.-Nr.				22190	22192	22194	22196	22198
			PG 10							
			PG 20							
2 Schubkästen 	Tiefe	Breite	60 cm	70 cm		100 cm	120 cm	140 cm		
	35 cm	Art.-Nr.	22470	22471		22472	22473	22474		
	45 cm	Art.-Nr.	22480	22481		22482	22483	22488		
			PG 10							
			PG 20							
1 Klappe 1 Schubkasten 	Tiefe	Breite	60 cm	70 cm		100 cm	120 cm	140 cm		
	35 cm	Art.-Nr.	21160	21162		21164	21166	21168		
	45 cm	Art.-Nr.	21161	21163		21165	21167	21169		
			PG 10							
			PG 20							

Alle Elemente bis 4 Raster sind zum gleichen Preis auch wandhängend lieferbar.

CUBO

Element, 1 Raster hoch - 36 cm

Korpushöhe zzgl. Sockel (2,6 cm) + Abdeckblatt

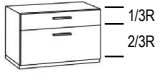
1 Tür 	Tiefe	Breite	60 cm					
		Art.-Nr.	20127					
	35 cm	PG 10						
		PG 20						
	45 cm	Art.-Nr.	20122					
		PG 10						
		PG 20						
Bitte Türanschlag rechts oder links angeben.								
1 Großraumschubkasten 	Tiefe	Breite	60 cm	70 cm	100 cm	120 cm	140 cm mit Mittelseite	
		Art.-Nr.	22440	22441	22442	22443	22444	
	35 cm	PG 10						
		PG 20						
		45 cm	Art.-Nr.	22450	22451	22452	22453	22454
			PG 10					
		PG 20						
1 Großraumschubkasten mit Innenschubkasten 	Tiefe	Breite	60 cm	70 cm	100 cm	120 cm		
		Art.-Nr.	22465	22466	22467	22468		
	45 cm	PG 10						
		PG 20						
2 Schubkästen 	Tiefe	Breite	60 cm	70 cm	100 cm	120 cm	140 cm mit Mittelseite	
		Art.-Nr.	21260	21261	21262	21263	21264	
	35 cm	PG 10						
		PG 20						
		45 cm	Art.-Nr.	21265	21266	21267	21268	21269
			PG 10					
		PG 20						

Alle Elemente bis 4 Raster sind zum gleichen Preis auch wandhängend lieferbar.

CUBO

Elemente, 1 1/3 Raster hoch - 48 cm

Korpshöhe zzgl. Sockel (2,6 cm) + Abdeckblatt

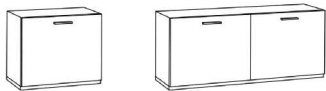
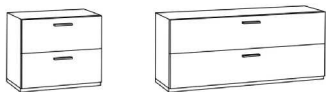
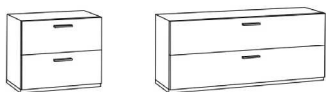



		Breite	40 cm	60 cm	70 cm	80 cm	100 cm	120 cm	
1 Tür mit 1 Einlegeboden 	Tiefe					2 Türen	2 Türen mit Mittelseite		
	35 cm	Art.-Nr.	21310	21311	21312	21313	21314	21315	
		PG 10							
		PG 20							
	45 cm	Art.-Nr.	21316	21317	21318	21319	21320	21321	
		PG 10							
		PG 20							
Türanschlag links oder rechts angeben.									
1 Klappe 1 Schubkasten 	Tiefe	Breite		60 cm	70 cm	80 cm	100 cm	120 cm	140 cm
	35 cm	Art.-Nr.		21324	21325	21326	21327	21328	21329
		PG 10							2-teiliger Schubkasten
		PG 20							
	45 cm	Art.-Nr.		21330	21331	21332	21333	21334	21335
		PG 10							
		PG 20							
2 Schubkästen 	Tiefe	Breite		60 cm	70 cm	80 cm	100 cm	120 cm	140 cm
	35 cm	Art.-Nr.		21338	21339	21340	21341	21342	21343
		PG 10							2-teiliger Schubkasten
		PG 20							
	45 cm	Art.-Nr.		21344	21345	21346	21347	21348	21349
		PG 10							
		PG 20							

Alle Elemente bis 4 Raster sind zum gleichen Preis auch wandhängend lieferbar.

CUBO

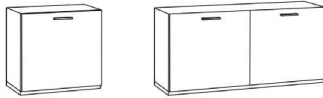
Elemente, 1,5 Raster hoch - 54 cm

Korpushöhe zzgl. Sockel (2,6 cm) + Abdeckblatt



1 Tür mit 1 Einlegeboden 	Tiefe 35 cm 45 cm	Breite 40 cm 60 cm 70 cm	80 cm	100 cm	120 cm
		Art.-Nr. 22810 22500 22501 PG 10 PG 20 Art.-Nr. 22811 22510 22511 PG 10 PG 20	2 Türen 22785	2 Türen mit Mittelseite 22763 22765	
Türanschlag links oder rechts angeben.					
1 Tür 1 Schubkasten 	Tiefe 35 cm 45 cm	Breite 60 cm	80 cm	100 cm	120 cm
		Art.-Nr. 23020 PG 10 PG 20 Art.-Nr. 23021 PG 10 PG 20	2 Türen 23024	2 Türen mit Mittelseite 23026 23028	
Türanschlag links oder rechts angeben.					
1 Schubkasten 1 Großraumschubkasten 	Tiefe 35 cm 45 cm	Breite 60 cm 70 cm 80 cm 100 cm 120 cm			
		Art.-Nr. 22520 22521 22838 22522 22910 PG 10 PG 20 Art.-Nr. 22530 22531 22839 22532 22911 PG 10 PG 20			
1 Schubkasten 1 Klappe 	Tiefe 35 cm 45 cm	Breite 60 cm 70 cm 80 cm	100 cm	120 cm	
		Art.-Nr. 22840 22841 22946 PG 10 PG 20 Art.-Nr. 22843 22844 22947 PG 10 PG 20		mit Mittelseite 22842 22968	22845 22969
1 Klappe 1 Schubkasten 	Tiefe 35 cm 45 cm	Breite 60 cm 70 cm 80 cm	100 cm	120 cm	
		Art.-Nr. 22090 22092 22094 PG 10 PG 20 Art.-Nr. 22091 22093 22095 PG 10 PG 20		mit Mittelseite 22096 22098	22097 22099

Alle Elemente bis 4 Raster sind zum gleichen Preis auch wandhängend lieferbar.

CUBO

Elemente, 1,5 Raster hoch - 54 cm

Korpshöhe zzgl. Sockel (2,6 cm) + Abdeckblatt

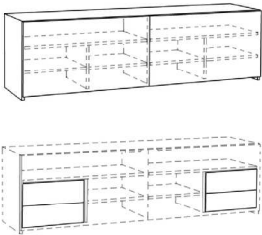
		Tiefe		Breite		Korpshöhe	
		60 cm	70 cm	80 cm	100 cm	120 cm	
2 Klappen 	Tiefe				mit Mittelseite		
	35 cm	Art.-Nr.	22970	22971	22972	22973	22975
		PG 10					
		PG 20					
	45 cm	Art.-Nr.	22980	22981	22982	22983	22985
		PG 10					
		PG 20					
3 Schubkästen 	Tiefe	60 cm	70 cm	80 cm	100 cm	120 cm	
	35 cm	Art.-Nr.	22540	22541	22858	22542	22850
		PG 10					
		PG 20					
	45 cm	Art.-Nr.	22550	22551	22859	22552	22852
		PG 10					
		PG 20					
2 Busschiebetüren mit 2 durchgehenden Konstruktionsböden 4 Einlegeböden 2 Mittelseiten 		Tiefe	200 cm	240 cm			
		45 cm	Art.-Nr.	21064*	21065*		
			PG 10				
			PG 20				
		Zubehör:	Art.-Nr.	26095	26096		
				(Breite 50 cm)	(Breite 60 cm)		
		Schubkastenblock hinter der Schiebetür nur unten links und unten rechts positionierbar.	PG 10				
			PG 20				
Achtung: Ein Abdeckblatt ist zwingend notwendig! Nur Pushbeschlag möglich! Nur wandhängend oder mit Sockelvariante für Schiebetüren möglich!							

Alle Elemente bis 4 Raster sind zum gleichen Preis auch wandhängend lieferbar.





* Diese Elemente sind wandhängend nur mit Schwerlasthängebeschlag lieferbar. Mehrpreis: Art.-Nr.

27701

CUBO

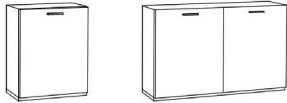
Elemente, 2 Raster hoch - 72 cm

Korpshöhe zzgl. Sockel (2,6 cm) + Abdeckblatt



1 Tür mit 1 Einlegeboden 	Tiefe	Breite	40 cm	60 cm	70 cm	100 cm	120 cm
		Art.-Nr.	22816	22505	22506	2 Türen mit Mittelseite 20128 20132	
	35 cm	PG 10					
	45 cm	PG 10	Art.-Nr.	22817	22515	22516	20129
		PG 20					
Türanschlag links oder rechts angeben.							
2 Schubkästen 1 Großraumschubkasten 	Tiefe	Breite		60 cm	70 cm	100 cm	120 cm
		Art.-Nr.		22525	22526	22527	22528
	35 cm	PG 10					
	45 cm	PG 10	Art.-Nr.		22535	22536	22537
		PG 20					
3 Schubkästen 3 x 2/3 Raster 	Tiefe	Breite		60 cm	70 cm	100 cm	120 cm
		Art.-Nr.		22502	22503	22504	22507
	35 cm	PG 10					
	45 cm	PG 10	Art.-Nr.		22508	22509	22512
		PG 20					
4 Schubkästen 	Tiefe	Breite		60 cm	70 cm	100 cm	120 cm
		Art.-Nr.		22545	22546	22547	22548
	35 cm	PG 10					
	45 cm	PG 10	Art.-Nr.		22555	22556	22557
		PG 20					
1 Schubkasten 1 Tür mit 1 Einlegeboden 	Tiefe	Breite		60 cm	70 cm		
		Art.-Nr.		22750	22751		
	35 cm	PG 10					
	45 cm	PG 10	Art.-Nr.		22752	22753	
		PG 20					
Türanschlag links oder rechts angeben.							

Alle Elemente bis 4 Raster sind zum gleichen Preis auch wandhängend lieferbar.

CUBO

Elemente, 2 Raster hoch - 72 cm

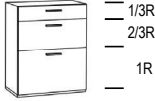
Korpushöhe zzgl. Sockel (2,6 cm) + Abdeckblatt

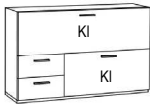
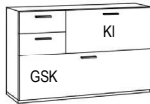
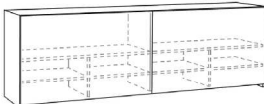
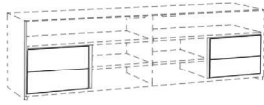
2 Schubkästen 1 Großraumschubkasten		Breite 60 cm 70 cm 100 cm 120 cm Tiefe 35 cm 45 cm	Art.-Nr. PG 10 PG 20 PG 10 PG 20	21270 21271 21272 21273 21274 21275 21276 21277				
								
1 Klappe 2 Schubkästen 1 Tür mit 1 Mittelseite	Tiefe 35 cm 45 cm	Breite 100 cm	Art.-Nr. 22484 li 22485 re PG 10 PG 20 22486 li 22487 re PG 10 PG 20	2 Schubkästen 1 Klappe 1 Großraumschubkasten mit 1 Mittelseite	Tiefe 35 cm 45 cm	Breite 100 cm	Art.-Nr. 21380 li 21381 re PG 10 PG 20 21382 li 21383 re PG 10 PG 20	
								
2 Klappen 2 Schubkästen mit 1 Mittelseite		Tiefe 35 cm 45 cm	Breite 120 cm	Art.-Nr. 21384 li 21385 re PG 10 PG 20 21386 li 21387 re PG 10 PG 20	2 Schubkästen 1 Klappe 1 Großraumschubkasten mit 1 Mittelseite	Tiefe 35 cm 45 cm	Breite 120 cm	Art.-Nr. 21388 li 21389 re PG 10 PG 20 21390 li 21391 re PG 10 PG 20
								
2 Busschiebetüren mit 2 durchgehenden Konstruktionsböden 4 Einlegeböden 2 Mittelseiten		Tiefe 45 cm	Breite 200 cm 240 cm Art.-Nr. 21074 * 21075 * PG 10 PG 20	Zubehör: Art.-Nr. 26095 26096 (Breite 50 cm) (Breite 60 cm) PG 10 PG 20		Schubkastenblock hinter der Schiebetür nur unten links und unten rechts positionierbar.		
								
								
Achtung: Ein Abdeckblatt ist zwingend notwendig! Nur Pushbeschlag möglich! Nur wandhängend oder mit Sockelvariante für Schiebetüren möglich!								

Alle Elemente bis 4 Raster sind zum gleichen Preis auch wandhängend lieferbar.





* Diese Elemente sind wandhängend nur mit Schwerlasthängebeschlag lieferbar. Mehrpreis: Art.-Nr.

27701

CUBO

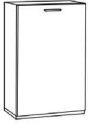
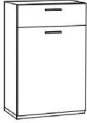
Elemente, 2,5 Raster hoch - 90 cm

Korpushöhe zzgl. Sockel (2,6 cm) + Abdeckblatt







<p>1 Tür mit 2 Einlegeböden</p>  <p>Breite 40 cm 60 cm 70 cm</p> <p>Tiefe</p> <p>Art.-Nr. 22818 22517 22514</p> <p>35 cm PG 10 PG 20</p> <p>Art.-Nr. 22819 22518 22519</p> <p>45 cm PG 10 PG 20</p> <p>Türanschlag links oder rechts angeben.</p>	<p>1 Schubkasten 1 Tür mit 1 Einlegeboden</p>  <p>Breite 60 cm 70 cm</p> <p>Tiefe</p> <p>Art.-Nr. 22523 22524</p> <p>35 cm PG 10 PG 20</p> <p>Art.-Nr. 22529 22533</p> <p>45 cm PG 10 PG 20</p> <p>Türanschlag links oder rechts angeben.</p>
<p>1 Schubkasten 2 Großraum- schubkästen</p>  <p>Breite 60 cm 70 cm</p> <p>Tiefe</p> <p>Art.-Nr. 22539 22543</p> <p>35 cm PG 10 PG 20</p> <p>Art.-Nr. 22544 22549</p> <p>45 cm PG 10 PG 20</p>	<p>2 Schubkästen 1 Tür mit 1 Einlegeboden</p>  <p>Breite 60 cm 70 cm</p> <p>Tiefe</p> <p>Art.-Nr. 22642 22643</p> <p>35 cm PG 10 PG 20</p> <p>Art.-Nr. 22644 22645</p> <p>45 cm PG 10 PG 20</p> <p>Türanschlag links oder rechts angeben.</p>
<p>5 Schubkästen</p>  <p>Breite 50 cm 60 cm 80 cm 100 cm</p> <p>Tiefe</p> <p>Art.-Nr. 23030 23031 23032 23033</p> <p>35 cm PG 10 PG 20</p> <p>Art.-Nr. 23040 23041 23042 23043</p> <p>45 cm PG 10 PG 20</p>	

Alle Elemente bis 4 Raster sind zum gleichen Preis auch wandhängend lieferbar.

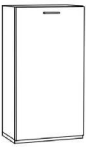
CUBO

Elemente, 3 Raster hoch - 108 cm

Korpshöhe zzgl. Sockel (2,6 cm) + Abdeckblatt

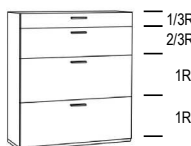
<p>1 Tür mit 2 Einlegeböden</p>  <p>Breite 40 cm 60 cm 70 cm</p> <p>Tiefe</p> <p>Art.-Nr. 22604 22602 22622</p> <p>35 cm PG 10 PG 20</p> <p>Art.-Nr. 22614 22612 22624</p> <p>45 cm PG 10 PG 20</p> <p>Türanschlag links oder rechts angeben.</p>	<p>2 Türen mit je 1 Einlegeboden</p>  <p>Breite 60 cm 70 cm</p> <p>Tiefe</p> <p>Art.-Nr. 22600 22601</p> <p>35 cm PG 10 PG 20</p> <p>Art.-Nr. 22610 22611</p> <p>45 cm PG 10 PG 20</p> <p>Türanschlag links oder rechts angeben.</p>
<p>2 Schubkästen 1 Tür mit 1 Einlegeboden</p>  <p>Breite 60 cm 70 cm</p> <p>Tiefe</p> <p>Art.-Nr. 22830 22831</p> <p>35 cm PG 10 PG 20</p> <p>Art.-Nr. 22832 22833</p> <p>45 cm PG 10 PG 20</p> <p>Türanschlag links oder rechts angeben.</p>	<p>2 Schubkästen 2 Großraum- schubkästen</p>  <p>Breite 60 cm 70 cm</p> <p>Tiefe</p> <p>Art.-Nr. 22854 22855</p> <p>35 cm PG 10 PG 20</p> <p>Art.-Nr. 22856 22857</p> <p>45 cm PG 10 PG 20</p>
<p>4 Türen mit 4 Einlegeböden</p>  <p>Breite 100 cm</p> <p>Tiefe</p> <p>Art.-Nr. 22846 li 22847 re</p> <p>35 cm PG 10 PG 20</p> <p>Art.-Nr. 22848 li 22849 re</p> <p>45 cm PG 10 PG 20</p> <p>Abb. links</p>	<p>3 Türen 3 Schubkästen mit 3 Einlegeböden</p>  <p>Breite 100 cm</p> <p>Tiefe</p> <p>Art.-Nr. 22402 li 22407 re</p> <p>35 cm PG 10 PG 20</p> <p>Art.-Nr. 22408 li 22409 re</p> <p>45 cm PG 10 PG 20</p> <p>Abb. links</p>
<p>2 Klappen 2 Schubkästen 2 Mittelseiten 4 Einlegeböden</p>  <p>Breite 100 cm</p> <p>Tiefe</p> <p>Art.-Nr. 22618</p> <p>35 cm PG 10 PG 20</p> <p>Art.-Nr. 22619</p> <p>45 cm PG 10 PG 20</p>	<p>2 Schubkästen 2 Großraum- schubkästen</p>  <p>Breite 100 cm</p> <p>Tiefe</p> <p>Art.-Nr. 21278</p> <p>35 cm PG 10 PG 20</p> <p>Art.-Nr. 21279</p> <p>45 cm PG 10 PG 20</p>

Alle Elemente bis 4 Raster sind zum gleichen Preis auch wandhängend lieferbar.

CUBO

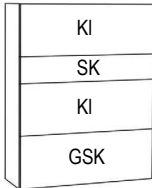

Elemente, 3,5 Raster hoch - 126 cm

Korpushöhe zzgl. Sockel (2,6 cm) + Abdeckblatt

1 Tür mit 3 Einlegeböden 	Tiefe	Breite	40 cm	60 cm	70 cm
		Art.-Nr.	22931	22932	22939
	35 cm	PG 10 PG 20			
	45 cm	Art.-Nr.	22977	22978	22979
		PG 10 PG 20			
Türanschlag links oder rechts angeben.					
2 Klappen 1 Schubkasten 1 Großraumschubkasten Mittelseite hinter den Klappen 	Tiefe	Breite	100 cm		
		Art.-Nr.	23012		
	35 cm	PG 10 PG 20			
	45 cm	Art.-Nr.	23013		
		PG 10 PG 20			

Elemente, 4 Raster hoch - 144 cm

Korpushöhe zzgl. Sockel (2,6 cm) + Abdeckblatt

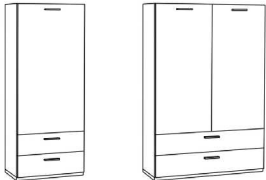
1 Tür mit 3 Einlegeböden 	Tiefe	Breite	30 cm	40 cm	60 cm	
		Art.-Nr.	22646	22658	22648	
	35 cm	PG 10 PG 20				
	45 cm	Art.-Nr.	22647	22659	22649	
		PG 10 PG 20				
Türanschlag links oder rechts angeben.						
2 Türen mit je 1 Einlegeboden 	Tiefe	Breite	60 cm			70 cm
		Art.-Nr.	22605			22606
	35 cm	PG 10 PG 20				
	45 cm	Art.-Nr.	22615			22616
		PG 10 PG 20				
Türanschlag links oder rechts angeben.						
1 Tür 2 Schubkästen 2 Einlegeböden 	Tiefe	Breite	40 cm	60 cm	100 cm	
		Art.-Nr.	22028	22038	22048	
	35 cm	PG 10 PG 20				
	45 cm	Art.-Nr.	22029	22039	22049	
		PG 10 PG 20				
Türanschlag links oder rechts angeben.						

Alle Elemente bis 4 Raster sind zum gleichen Preis auch wandhängend lieferbar.

CUBO

Elemente, 5 Raster hoch - 180 cm

Korpshöhe zzgl. Sockel (2,6 cm) + Abdeckblatt

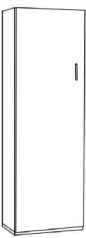
2 Türen oben 2 Einlegeböden unten 1 Einlegeboden  Tür 3 Raster Tür 2 Raster Türanschlag links oder rechts angeben.	Tiefe	Breite	60 cm		
	35 cm	Art.-Nr.	22900		
		PG 10 PG 20			
	45 cm	Art.-Nr.	22901		
	PG 10 PG 20				
1 Tür 1 Konstruktionsboden 3 Einlegeböden  Türanschlag links oder rechts angeben.	Tiefe	Breite	40 cm	50 cm	60 cm
	35 cm	Art.-Nr.	22950	22952	22942
		PG 10 PG 20			
	45 cm	Art.-Nr.	22951	22953	22943
	PG 10 PG 20				

Elemente, 5,5 Raster hoch - 198 cm

Korpshöhe zzgl. Sockel (2,6 cm) + Abdeckblatt

1 Tür 1 Konstruktionsboden 4 Einlegeböden  Türanschlag links oder rechts angeben.	Tiefe	Breite	40 cm	50 cm	60 cm
	35 cm	Art.-Nr.	22990	22992	22994
		PG 10 PG 20			
	45 cm	Art.-Nr.	22991	22993	22995
	PG 10 PG 20				

CUBO

Eckkorpuse

Korpshöhe zzgl. Sockel (2,6 cm) + Abdeckblatt

stumpfe Korpusbauweise:
Bitte mit Abdeckblatt planen!

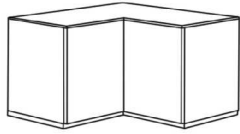

ab 1 1/3 R - Höhe mit 1 Einlegeboden,
ab jedem weiteren Raster
1 Einlegeboden zusätzlich

Draufsicht:



Abb. rechts



	Tiefe	Breite	75 / 75 cm		Tiefe	Breite	85 / 85 cm	
	35 cm				45 cm			
1 Raster	36 cm	Art.-Nr.	23046 li	23047 re		Art.-Nr.	23048 li	23049 re
		PG 10				PG 10		
		PG 20				PG 20		
1 1/3 Raster	48 cm	Art.-Nr.	23050 li	23051 re		Art.-Nr.	23052 li	23053 re
		PG 10				PG 10		
		PG 20				PG 20		
1,5 Raster	54 cm	Art.-Nr.	23054 li	23055 re		Art.-Nr.	23056 li	23057 re
		PG 10				PG 10		
		PG 20				PG 20		
2 Raster	72 cm	Art.-Nr.	23058 li	23059 re		Art.-Nr.	23060 li	23061 re
		PG 10				PG 10		
		PG 20				PG 20		
2,5 Raster	90 cm	Art.-Nr.	23062 li	23063 re		Art.-Nr.	23064 li	23065 re
		PG 10				PG 10		
		PG 20				PG 20		
3 Raster	108 cm	Art.-Nr.	23066 li	23067 re		Art.-Nr.	23068 li	23069 re
		PG 10				PG 10		
		PG 20				PG 20		
3,5 Raster	126 cm	Art.-Nr.	23070 li	23071 re		Art.-Nr.	23072 li	23073 re
		PG 10				PG 10		
		PG 20				PG 20		
4 Raster	144 cm	Art.-Nr.	23074 li	23075 re		Art.-Nr.	23076 li	23077 re
		PG 10				PG 10		
		PG 20				PG 20		
5 Raster	180 cm	Art.-Nr.	23078 li	23079 re		Art.-Nr.	23080 li	23081 re
		PG 10				PG 10		
		PG 20				PG 20		
5,5 Raster	198 cm	Art.-Nr.	23082 li	23083 re		Art.-Nr.	23084 li	23085 re
		PG 10				PG 10		
		PG 20				PG 20		
6 Raster	216 cm	Art.-Nr.	23086 li	23087 re		Art.-Nr.	23088 li	23089 re
		PG 10				PG 10		
		PG 20				PG 20		

Alle Elemente bis 4 Raster sind zum gleichen Preis auch wandhängend lieferbar.

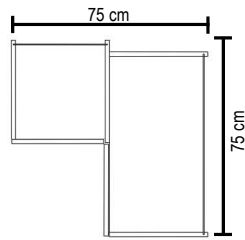
CUBO

Element, 2/3 Raster hoch - 24 cm

Korpushöhe zzgl. Sockel (2,6 cm) + Abdeckblatt

1 Klappe mit elektrischem Kaminfeuer inkl. Ausschnitt für Abdeckblatt Betrieb mit destilliertem Wasser	Breite	80 cm	Mehrpreis für Frontaufdopplung Glas Glas gefrostet Keramik
	Tiefe	45 cm	
	Art.-Nr.	23450	
		PG 10 PG 20	
Das Abdeckblatt bitte zusätzlich bestellen. Nur in den Ausführungen Glas, Glas gefrostet oder Keramik möglich.			

Element, 1 Raster hoch - 36 cm

Korpushöhe zzgl. Sockel (2,6 cm) + Abdeckblatt

1 Klappe mit elektrischem Kaminfeuer inkl. Ausschnitt für Abdeckblatt Betrieb mit destilliertem Wasser	Breite	80 cm	Mehrpreis für Frontaufdopplung Glas Glas gefrostet Keramik
	Tiefe	45 cm	
	Art.-Nr.	23451	
		PG 10 PG 20	
Das Abdeckblatt bitte zusätzlich bestellen. Nur in den Ausführungen Glas, Glas gefrostet oder Keramik möglich.			

Zwischenbauelement, 48 cm hoch - (1 1/3 Raster)

Korpushöhe zzgl. Sockel (2,6 cm) + Abdeckblatt

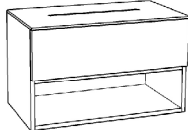
1 Klappe mit elektrischem Kaminfeuer NEU 1 Leerkorpus inkl. Ausschnitt für Abdeckblatt Betrieb mit destilliertem Wasser		Breite	80 cm	Art.-Nr. 23457
		Tiefe	45 cm	
			PG 10 PG 20	
Das Abdeckblatt bitte zusätzlich bestellen. Nur in den Ausführungen Glas, Glas gefrostet oder Keramik möglich.				

Zwischenbauelement, 54 cm hoch - (1,5 Raster)

Korpushöhe zzgl. Sockel (2,6 cm) + Abdeckblatt

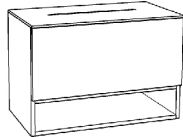
1 Klappe mit elektrischem Kaminfeuer NEU 1 Leerkorpus inkl. Ausschnitt für Abdeckblatt Betrieb mit destilliertem Wasser		Breite	80 cm	Art.-Nr. 23458
		Tiefe	45 cm	
			PG 10 PG 20	
Das Abdeckblatt bitte zusätzlich bestellen. Nur in den Ausführungen Glas, Glas gefrostet oder Keramik möglich.				

Zwischenbauelement, 72 cm hoch - (2 Raster)

Korpushöhe zzgl. Sockel (2,6 cm) + Abdeckblatt

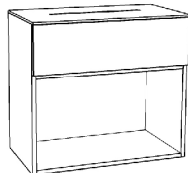
1 Klappe mit elektrischem Kaminfeuer NEU 1 Leerkorpus inkl. Ausschnitt für Abdeckblatt Betrieb mit destilliertem Wasser		Breite	80 cm	Art.-Nr. 23452
		Tiefe	45 cm	
			PG 10 PG 20	
Das Abdeckblatt bitte zusätzlich bestellen. Nur in den Ausführungen Glas, Glas gefrostet oder Keramik möglich.				

Zwischenbauelement, 72 cm hoch - (2 Raster)

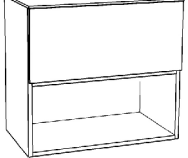
1 Klappe mit elektrischem Kaminfeuer NEU 1 Leerkorpus inkl. Ausschnitt für Abdeckblatt Betrieb mit destilliertem Wasser		Breite	80 cm	Art.-Nr. 23459
		Tiefe	45 cm	
			PG 10 PG 20	
Das Abdeckblatt bitte zusätzlich bestellen. Nur in den Ausführungen Glas, Glas gefrostet oder Keramik möglich.				

Zwischenbauelement, 90 cm hoch - (2,5 Raster)

Korpushöhe zzgl. Sockel (2,6 cm) + Abdeckblatt

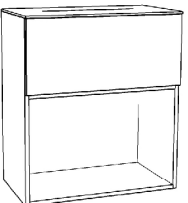
1 Klappe mit elektrischem Kaminfeuer NEU 1 Leerkorpus inkl. Ausschnitt für Abdeckblatt Betrieb mit destilliertem Wasser		Breite	80 cm	Art.-Nr. 23453
		Tiefe	45 cm	
			PG 10 PG 20	
Das Abdeckblatt bitte zusätzlich bestellen. Nur in den Ausführungen Glas, Glas gefrostet oder Keramik möglich.				

CUBO

Barschrank, 165 cm hoch

2 Türen **NEU**

mit Inneneinteilung, Stauraum in Türen, ausziehbare Arbeitsfläche mit Kunstlederboden schwarz und Spiegelrückwand, 90 cm hoch
inkl. LED-Beleuchtung "Nubio" mit Sensorschaltung und Trafo (15 Watt)

Rahmengestell, pulverbeschichtet schwarz, 75 cm hoch

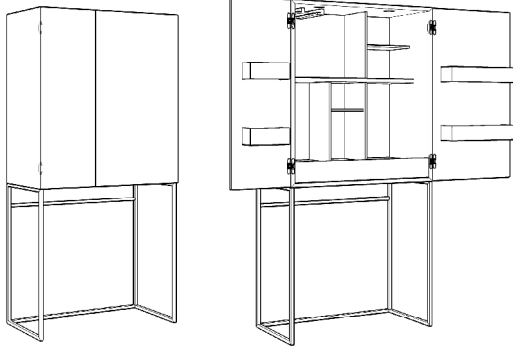

Breite	80 cm	
	30 + 50	
Tiefe	Art.-Nr.	70120
45 cm	PG 10	
	PG 20	

Planungshinweis:

- nebenstehende Elemente müssen eine geringere Tiefe haben, da die Türen um 180° öffnen
- keine Rillenfront oder Frontaufdopplung möglich

CUBO

Vitrinen: Alurahmentüren

Korpushöhe zzgl. Sockel (2,6 cm)

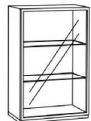
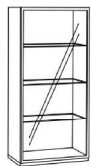
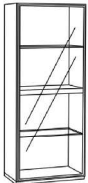
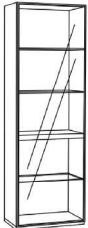







1 Alurahmentür / Glas 1 Glaseinlegeboden Alurahmen (2 cm) farbig lackiert Klarglas/Parsolglas grau		Höhe: 2 Raster (72 cm) Tiefe	Breite	40 cm 60 cm	60 cm
	35 cm	Art.-Nr. PG 10 PG 20	21392 21394		
	Mögliche Beleuchtung: Emotion Spot schwenkbar Superlight Spot Rückwandleuchte für Glasböden	45 cm	Art.-Nr. PG 10 PG 20	21393 21395	
Türanschlag links oder rechts angeben.					
1 Alurahmentür / Glas 2 Glaseinlegeböden Alurahmen (2 cm) farbig lackiert Klarglas/Parsolglas grau		Höhe: 2,5 Raster (90 cm) Tiefe	Breite	40 cm 60 cm	60 cm
	35 cm	Art.-Nr. PG 10 PG 20	21396 21398		
	Mögliche Beleuchtung: Emotion Spot schwenkbar Superlight Spot Rückwandleuchte für Glasböden	45 cm	Art.-Nr. PG 10 PG 20	21397 21399	
Türanschlag links oder rechts angeben.					
1 Alurahmentür / Glas 3 Glaseinlegeböden Alurahmen (2 cm) farbig lackiert Klarglas/Parsolglas grau		Höhe: 3,5 Raster (126 cm) Tiefe	Breite	40 cm 60 cm 70 cm	60 cm 70 cm
	35 cm	Art.-Nr. PG 10 PG 20	22728 22757 22768		
	Mögliche Beleuchtung: Emotion Spot schwenkbar Superlight Spot Rückwandleuchte für Glasböden	45 cm	Art.-Nr. PG 10 PG 20	22729 22758 22769	
Türanschlag links oder rechts angeben.					
1 Alurahmentür / Glas 1 Konstruktionsboden (40 mm) 2 Glaseinlegeböden Alurahmen (2 cm) farbig lackiert		Höhe: 4 Raster (144 cm) Tiefe	Breite	60 cm 60 cm	Klarglas Parsolglas
	35 cm	Art.-Nr. PG 10 PG 20	20090 20094		
	Klarglas/ Parsolglas grau	45 cm	Art.-Nr. PG 10 PG 20	20091 20095	
Türanschlag links oder rechts angeben. Beleuchtung siehe Zubehör.					
1 Alurahmentür / Glas 1 Konstruktionsboden (40 mm) 3 Glaseinlegeböden Alurahmen (2 cm) farbig lackiert		Höhe: 5 Raster (180 cm) Tiefe	Breite	60 cm 60 cm	Klarglas Parsolglas
	35 cm	Art.-Nr. PG 10 PG 20	20092 20096		
	Klarglas/ Parsolglas grau	45 cm	Art.-Nr. PG 10 PG 20	20093 20097	
Türanschlag links oder rechts angeben. Beleuchtung siehe Zubehör.					

Alle Elemente bis 4 Raster sind zum gleichen Preis auch wandhängend lieferbar.

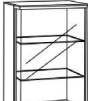
CUBO

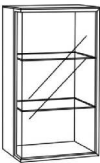
Vitrinen: Alurahmentüren über Eck

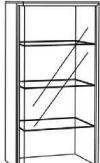
Korpushöhe zzgl. Sockel (2,6 cm)







Hängevitrine mit 1 Glaseinlegeboden Breite 60 cm					Höhe 2 Raster (72 cm) 1 Glaseinlegeboden
 (Abb. links) (ohne Sockel)		<ul style="list-style-type: none"> - Alurahmentür über Eck - stumpfe Bauweise - Rückwand in anderen Lack- und Holzauisführungen möglich - kein Griff, seitlich an Alurahmen zu öffnen - Pushbeschlag möglich - Klarglas/Parsolglas grau 	Tiefe 35 cm	Art.-Nr. 21180 li Art.-Nr. 21181 re PG 10 PG 20	
			Tiefe 45 cm	Art.-Nr. 21182 li Art.-Nr. 21183 re PG 10 PG 20	Abdeckblatt zwingend notwendig! Beleuchtung: siehe Zubehör
Hängevitrine mit 2 Glaseinlegeböden Breite 60 cm					Höhe 2,5 Raster (90 cm) 2 Glaseinlegeböden
 (Abb. links) (ohne Sockel)		<ul style="list-style-type: none"> - Alurahmentür über Eck - stumpfe Bauweise - Rückwand in anderen Lack- und Holzauisführungen möglich - kein Griff, seitlich an Alurahmen zu öffnen - Pushbeschlag möglich - Klarglas/Parsolglas grau 	Tiefe 35 cm	Art.-Nr. 21184 li Art.-Nr. 21185 re PG 10 PG 20	
			Tiefe 45 cm	Art.-Nr. 21186 li Art.-Nr. 21187 re PG 10 PG 20	Abdeckblatt zwingend notwendig! Beleuchtung: siehe Zubehör
Hängevitrine mit 2 Glaseinlegeböden Breite 60 cm					Höhe 3 Raster (108 cm) 2 Glaseinlegeböden
 (Abb. links) (ohne Sockel)		<ul style="list-style-type: none"> - Alurahmentür über Eck - stumpfe Bauweise - Rückwand in anderen Lack- und Holzauisführungen möglich - kein Griff, seitlich an Alurahmen zu öffnen - Pushbeschlag möglich - Klarglas/Parsolglas grau 	Tiefe 35 cm	Art.-Nr. 21188 li Art.-Nr. 21189 re PG 10 PG 20	
			Tiefe 45 cm	Art.-Nr. 21190 li Art.-Nr. 21191 re PG 10 PG 20	Abdeckblatt zwingend notwendig! Beleuchtung: siehe Zubehör
Hängevitrine mit 3 Glaseinlegeböden Breite 60 cm					Höhe 3,5 Raster (126 cm) 3 Glaseinlegeböden
 (Abb. links) (ohne Sockel)		<ul style="list-style-type: none"> - Alurahmentür über Eck - stumpfe Bauweise - Rückwand in anderen Lack- und Holzauisführungen möglich - kein Griff, seitlich an Alurahmen zu öffnen - Pushbeschlag möglich - Klarglas/Parsolglas grau 	Tiefe 35 cm	Art.-Nr. 21192 li Art.-Nr. 21193 re PG 10 PG 20	
			Tiefe 45 cm	Art.-Nr. 21194 li Art.-Nr. 21195 re PG 10 PG 20	Abdeckblatt zwingend notwendig! Beleuchtung: siehe Zubehör

Alle Elemente bis 4 Raster sind zum gleichen Preis auch wandhängend lieferbar.

CUBO

Vitrinen: Glasausschnitt über Eck

Korpushöhe zzgl. Sockel (2,6 cm)



Hängevitrine Breite 60 cm			Höhe 2 Raster (72 cm) 1 Glaseinlegeboden	
 	<ul style="list-style-type: none"> - mit Glasausschnitt im Ober- und Unterboden - Rückwand in anderen Lack- und Holzaustrittsführungen möglich - kein Griff, seitlich an Glasscheibe zu öffnen - Pushbeschlag nicht möglich - Front in Hochglanz absetzbar - Klarglas 	Tiefe 35 cm	Art.-Nr. Art.-Nr. PG 10 PG 20	20204 li 20205 re
		(Abb. links) (ohne Sockel)	Rückwandbeleuchtung für Glasböden: siehe Zubehör Nur in Lackausführungen matt lieferbar!	Tiefe 45 cm
Mehrpreis Front in Hochglanzausführung: Art.-Nr. 7847				
Hängevitrine Breite 60 cm			Höhe 3 Raster (108 cm) 2 Glaseinlegeböden	
 	<ul style="list-style-type: none"> - mit Glasausschnitt im Ober- und Unterboden - Rückwand in anderen Lack- und Holzaustrittsführungen möglich - kein Griff, seitlich an Glasscheibe zu öffnen - Pushbeschlag nicht möglich - Front in Hochglanz absetzbar - Klarglas 	Tiefe 35 cm	Art.-Nr. Art.-Nr. PG 10 PG 20	20206 li 20207 re
		(Abb. links) (ohne Sockel)	Rückwandbeleuchtung für Glasböden: siehe Zubehör Nur in Lackausführungen matt lieferbar!	Tiefe 45 cm
Mehrpreis Front in Hochglanzausführung: Art.-Nr. 7847				
Hängevitrine Breite 60 cm			Höhe 4 Raster (144 cm) 3 Glaseinlegeböden	
 	<ul style="list-style-type: none"> - mit Glasausschnitt im Ober- und Unterboden - Rückwand in anderen Lack- und Holzaustrittsführungen möglich - kein Griff, seitlich an Glasscheibe zu öffnen - Pushbeschlag nicht möglich - Front in Hochglanz absetzbar - Klarglas 	Tiefe 35 cm	Art.-Nr. Art.-Nr. PG 10 PG 20	20208 li 20209 re
		(Abb. links) (ohne Sockel)	Rückwandbeleuchtung für Glasböden: siehe Zubehör Nur in Lackausführungen matt lieferbar!	Tiefe 45 cm
Mehrpreis Front in Hochglanzausführung: Art.-Nr. 7847				

Alle Elemente bis 4 Raster sind zum gleichen Preis auch wandhängend lieferbar.

CUBO

Vitrinen: Hängevitrinen, Standvitrinen

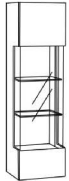
Korpushöhe zzgl. Sockel (2,6 cm)

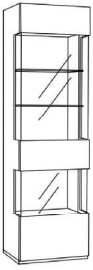
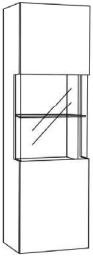
Hängevitrine		Höhe 4 Raster, 144 cm		Breite	40 cm	60 cm
		- zweiseitig Klarglas mit durchgehender Tür und ausgeklippten Seiten	Tiefe	Art.-Nr.	22774 li	22788 li
1 R		- Rückwand in anderen Lack- und Holz Ausführungen möglich	35 cm	Art.-Nr.	22775 re	22789 re
		- kein Griff, seitlich an Glasscheibe zu öffnen		PG 10		
2 1/3 R		- Pushbeschlag nicht möglich		PG 20		
		- LED-Beleuchtung siehe Zubehör		Art.-Nr.	22864 li	22888 li
2/3 R		- (ohne Sockel)		Art.-Nr.	22865 re	22889 re
		- 2 Glaseinlegeböden	45 cm	PG 10		
		Nur in Glattlackausführung lieferbar!		PG 20		
		Front in Hochglanzausführung lieferbar.				
Hängevitrine		Höhe 4 Raster, 144 cm		Breite	40 cm	60 cm
		- zweiseitig Klarglas mit durchgehender Tür und ausgeklippten Seiten	Tiefe	Art.-Nr.	22776 li	22798 li
2/3 R		- Rückwand in anderen Lack- und Holz Ausführungen möglich	35 cm	Art.-Nr.	22777 re	22799 re
		- kein Griff, seitlich an Glasscheibe zu öffnen		PG 10		
2 1/3 R		- Pushbeschlag nicht möglich		PG 20		
		- LED-Beleuchtung siehe Zubehör		Art.-Nr.	22866 li	22898 li
1 R		- (ohne Sockel)		Art.-Nr.	22867 re	22899 re
		- 2 Glaseinlegeböden	45 cm	PG 10		
		Nur in Glattlackausführung lieferbar!		PG 20		
		Front in Hochglanzausführung lieferbar.				
Standvitrine		Höhe 5 2/3 Raster (204 cm)		Breite		60 cm
		- Zweiseitig Klarglas mit durchgehender Tür und ausgeklippten Seiten	Tiefe	Art.-Nr.		22772 li
		- Rückwand in anderen Lack- und Holz Ausführungen möglich	45 cm	Art.-Nr.		22773 re
		- kein Griff oder Pushbeschlag möglich!		PG 10		
		- LED-Beleuchtung siehe Zubehör		PG 20		
		- 2 Glaseinlegeböden				
		Nur in Glattlackausführung lieferbar!				
		Front in Hochglanzausführung lieferbar.				
Standvitrine		Höhe 5,5 Raster (198 cm)		Breite		60 cm
		- 3-seitig Klarglas mit durchgehender Tür und ausgeklippten Seiten	Tiefe	Art.-Nr.		22687
1,5 R		- Mittelteil mit Glasboden (nicht verstellbar)	45 cm	PG 10		
		- Rückwand in anderen Lack- und Holz Ausführungen möglich		PG 20		
2 R		- oben und unten je ein Einlegeboden				
		- kein Griff, seitlich an Glasscheibe zu öffnen				
2 R		- Pushbeschlag nicht möglich				
		Türanschlag links oder rechts angeben.				
		LED-Beleuchtung siehe Zubehör.				
		Nur in Glattlackausführung lieferbar!				
		Front in Hochglanzausführung lieferbar.				

Alle Elemente bis 4 Raster sind zum gleichen Preis auch wandhängend lieferbar.

CUBO

Korpuse für die individuelle Planung

Korpushöhe zzgl. Sockel (2,6 cm) inkl. Rückwand und Einlegeböden

Korpus	für Höhe	Breite	30 cm	40 cm	50 cm	60 cm	70 cm	80 cm	100 cm ①	100 cm ①	120 cm ①	120 cm ①
			ohne Mittelseite	mit Mittelseite	ohne Mittelseite	mit Mittelseite	ohne Mittelseite	mit Mittelseite	ohne Mittelseite	mit Mittelseite		
Tiefe 32,6 cm		Art.-Nr.	12715	12705	12706	12707	12708	12709	12700	12710	12570	12795
Tiefe inkl. Front 35 cm	1 Raster	PG 10										
Materialstärke 19 mm	36 cm hoch	PG 20										
		Art.-Nr.	12721	12722	12740	12741	12747	12757	12767	12777	12748	12749
Die 5 und 6 Raster hohen Korpuse haben serienmäßig einen fest verleimten Konstruktionsboden.	1 1/3 Raster	PG 10										
	48 cm hoch	PG 20										
		Art.-Nr.	12723	12724	12725	12726	12727	12728	12701	12729	12580	12581
Ab 1 1/3 Raster sind Einlegeböden im Korpus.	1,5 Raster	PG 10										
	54 cm hoch	PG 20										
		Art.-Nr.	12716	12742	12752	12762	12772	12782	12702	12712	12586	12711
Glasböden müssen separat bestellt werden.	2 Raster	PG 10										
	72 cm hoch	PG 20										
		Art.-Nr.	12733	12734	12735	12736	12737	12738	12703	12739	12790	12779
	2,5 Raster	PG 10										
	90 cm hoch	PG 20										
		Art.-Nr.	12717	12743	12753	12763	12773	12783	12704	12793	12794	12787
	3 Raster	PG 10										
	108 cm hoch	PG 20										
		Art.-Nr.	12760	12761	12770	12771	12780	12781				
	3,5 Raster	PG 10										
	126 cm hoch	PG 20										
		Art.-Nr.	12718	12744	12754	12764	12774	12784				
	4 Raster	PG 10										
	144 cm hoch	PG 20										
		Art.-Nr.	12918	12919	12920	12921	12922	12923				
	4,5 Raster	PG 10										
	162 cm hoch	PG 20										
		Art.-Nr.	12719	12745	12755	12765	12775	12785				
	5 Raster	PG 10										
	180 cm hoch	PG 20										
		Art.-Nr.	12799	12490	12491	12492	12493	12494				
	5,5 Raster	PG 10										
	198 cm hoch	PG 20										
		Art.-Nr.	12720	12746	12756	12766	12776	12786				
	6 Raster	PG 10										
	216 cm hoch	PG 20										

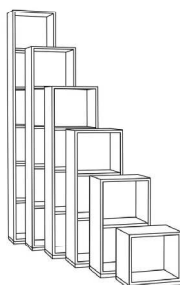

Korpus	Breite	140 cm	160 cm	180 cm
Höhe 1 Raster - 36 cm				
Materialstärke 19 mm	Tiefe			
mit Mittelseite	35 cm	Art.-Nr.	12796	12797
(Position immer mittig)		PG 10		12798
		PG 20		
		Art.-Nr.	12896	12897
	45 cm	PG 10		12898
		PG 20		

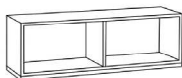

- Breiten-, Höhen- und Tiefenkürzung: **Art.-Nr. 27709** à

Alle Elemente bis 4 Raster sind zum gleichen Preis auch wandhängend lieferbar.

- ① 100 + 120 cm breite Korpuse ohne Mittelseite: Nur für Planungen mit Großraumschubkästen und Schubkastenblöcken (Metalltraverse)

- ① 100 + 120 cm breite Korpuse mit Mittelseite: Nur für Planungen von offenen Regalen, Türen, Klappen oder Schubkästen mit 2 Zargen hinter einer Front

CUBO

Korpuse für die individuelle Planung

Korpshöhe zzgl. Sockel (2,6 cm) inkl. Rückwand und Einlegeböden

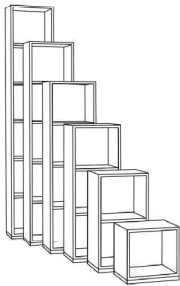
Korpus	für Höhe	Breite	30 cm	40 cm	50 cm	60 cm	70 cm	80 cm	100 cm ①	100 cm ②	120 cm ①	120 cm ②	
			ohne Mittelseite	mit Mittelseite	ohne Mittelseite	mit Mittelseite							
Tiefe 42,6 cm Tiefe inkl. Front 45 cm		Art.-Nr.	12815	12805	12806	12807	12808	12809	12800	12810	12571	12895	
Materialstärke 19 mm	1 Raster 36 cm hoch	PG 10 PG 20											
Die 5 und 6 Raster hohen Korpuse haben serienmäßig einen fest verleimten Konstruktionsboden.	1 1/3 Raster 48 cm hoch	PG 10 PG 20	Art.-Nr.	12821	12822	12840	12841	12847	12857	12867	12877	12848	12849
	1,5 Raster 54 cm hoch	PG 10 PG 20	Art.-Nr.	12823	12824	12825	12826	12827	12828	12801	12829	12582	12583
Ab 1 1/3 Raster sind Einlegeböden im Korpus.	2 Raster 72 cm hoch	PG 10 PG 20	Art.-Nr.	12816	12842	12852	12862	12872	12882	12802	12812	12588	12811
Glasböden müssen separat bestellt werden.	2,5 Raster 90 cm hoch	PG 10 PG 20	Art.-Nr.	12833	12834	12835	12836	12837	12838	12803	12839	12910	12879
	3 Raster 108 cm hoch	PG 10 PG 20	Art.-Nr.	12817	12843	12853	12863	12873	12883	12804	12893	12894	12887
	3,5 Raster 126 cm hoch	PG 10 PG 20	Art.-Nr.	12860	12861	12870	12871	12880	12881				
	4 Raster 144 cm hoch	PG 10 PG 20	Art.-Nr.	12818	12844	12854	12864	12874	12884				
	4,5 Raster 162 cm hoch	PG 10 PG 20	Art.-Nr.	12924	12925	12926	12927	12928	12929				
	5 Raster 180 cm hoch	PG 10 PG 20	Art.-Nr.	12819	12845	12855	12865	12875	12885				
	5,5 Raster 198 cm hoch	PG 10 PG 20	Art.-Nr.	12899	12495	12496	12497	12498	12499				
	6 Raster 216 cm hoch	PG 10 PG 20	Art.-Nr.	12820	12846	12856	12866	12876	12886				

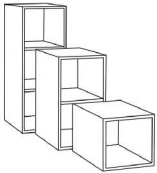
Korpus	für Höhe	Breite	30 cm	40 cm	50 cm	60 cm	70 cm	80 cm	100 cm ①	100 cm ②	
			ohne Mittelseite	mit Mittelseite							
Tiefe 57,6 cm Tiefe inkl. Front 60 cm		Art.-Nr.	12931	12941	12951	12961	12971	12981	12900	12911	
Materialstärke 19 mm	1 Raster 36 cm hoch	PG 10 PG 20									
Ab 1 1/3 Raster sind Einlegeböden im Korpus.	1 1/3 Raster 48 cm hoch	PG 10 PG 20	Art.-Nr.	12936	12946	12956	12966	12976	12986	12906	12916
	1,5 Raster 54 cm hoch	PG 10 PG 20	Art.-Nr.	12935	12945	12955	12965	12975	12985	12901	12915
	2 Raster 72 cm hoch	PG 10 PG 20	Art.-Nr.	12932	12942	12952	12962	12972	12982	12902	12912
	2,5 Raster 90 cm hoch	PG 10 PG 20	Art.-Nr.	12937	12947	12957	12967	12977	12987	12903	12917
	3 Raster 108 cm hoch	PG 10 PG 20	Art.-Nr.	12933	12943	12953	12963	12973	12983	12904	12913

- Breiten-, Höhen- und Tiefenkürzung: **Art.-Nr. 27709** à

Alle Elemente bis 4 Raster sind zum gleichen Preis auch wandhängend lieferbar.

* Bei Korpustiefe 60 cm muss immer ein Schwerlasthängebeschlag eingeplant werden.

Mehrpreis: Art.-Nr. **27701**

- ① 100 cm breite Korpuse ohne Mittelseite: Nur für Planungen mit Großraumschubkästen und Schubkastenblöcken (Metalltraverse)

- ② 100 cm breite Korpuse mit Mittelseite: Nur für Planungen von offenen Regalen, Türen, Klappen oder Schubkästen mit 2 Zargen hinter einer Front

CUBO

Korpuse für die individuelle Planung

Korpshöhe zzgl. Sockel (2,6 cm) + Abdeckblatt

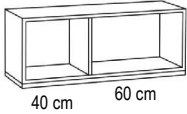
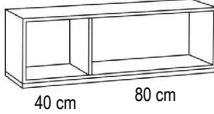
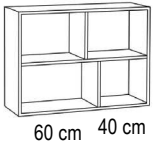
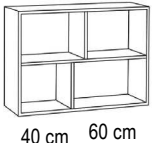
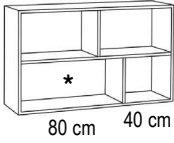
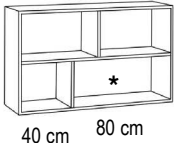
<p>Korpus Höhe 1 Raster - 36 cm Materialstärke 19 mm 1 Mittelseite</p>  <p>40 cm 60 cm</p> <p>Abb. links</p>	<p>Breite 100 cm</p> <p>Tiefe</p> <p>35 cm</p> <p>45 cm</p> <p>Art.-Nr. 12905 li Art.-Nr. 12907 re</p> <p>PG 10 PG 20</p> <p>Art.-Nr. 12914 li Art.-Nr. 12934 re</p> <p>PG 10 PG 20</p>	<p>Korpus Höhe 1 Raster - 36 cm Materialstärke 19 mm 1 Mittelseite</p>  <p>40 cm 80 cm</p> <p>Abb. links</p>	<p>Breite 120 cm</p> <p>Tiefe</p> <p>35 cm</p> <p>45 cm</p> <p>Art.-Nr. 12930 li Art.-Nr. 12940 re</p> <p>PG 10 PG 20</p> <p>Art.-Nr. 12938 li Art.-Nr. 12939 re</p> <p>PG 10 PG 20</p>
<p>Korpus Höhe 2 Raster - 72 cm Materialstärke 19 mm 1 Konstruktionsboden 2 Mittelseiten</p>  <p>60 cm 40 cm</p> <p>Beispielplanung siehe fertige Korpuselemente für 2 Raster</p>	<p>Breite 100 cm</p> <p>Tiefe</p> <p>35 cm</p> <p>45 cm</p> <p>Art.-Nr. 12713</p> <p>PG 10 PG 20</p> <p>Art.-Nr. 12813</p> <p>PG 10 PG 20</p>	<p>Korpus Höhe 2 Raster - 72 cm Materialstärke 19 mm 1 Konstruktionsboden 2 Mittelseiten</p>  <p>40 cm 60 cm</p> <p>Beispielplanung siehe fertige Korpuselemente für 2 Raster</p>	<p>Breite 100 cm</p> <p>Tiefe</p> <p>35 cm</p> <p>45 cm</p> <p>Art.-Nr. 12714</p> <p>PG 10 PG 20</p> <p>Art.-Nr. 12814</p> <p>PG 10 PG 20</p>
<p>Korpus Höhe 2 Raster - 72 cm Materialstärke 19 mm 1 Konstruktionsboden 2 Mittelseiten</p>  <p>80 cm 40 cm</p> <p>* Achtung! In diesem Fach sind nur Klappen oder Schübe planbar.</p>	<p>Breite 120 cm</p> <p>Tiefe</p> <p>35 cm</p> <p>45 cm</p> <p>Art.-Nr. 12730</p> <p>PG 10 PG 20</p> <p>Art.-Nr. 12830</p> <p>PG 10 PG 20</p>	<p>Korpus Höhe 2 Raster - 72 cm Materialstärke 19 mm 1 Konstruktionsboden 2 Mittelseiten</p>  <p>40 cm 80 cm</p> <p>* Achtung! In diesem Fach sind nur Klappen oder Schübe planbar.</p>	<p>Breite 120 cm</p> <p>Tiefe</p> <p>35 cm</p> <p>45 cm</p> <p>Art.-Nr. 12731</p> <p>PG 10 PG 20</p> <p>Art.-Nr. 12831</p> <p>PG 10 PG 20</p>

CUBO

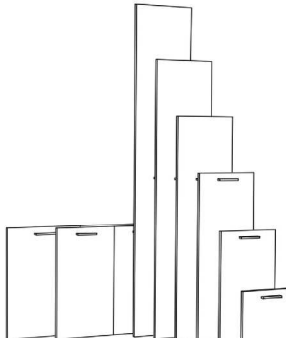
Tür 19 mm stark für Korpus	für Höhe	für Breite	30 cm	40 cm	50 cm	60 cm	70 cm	
			1 Raster	Art.-Nr. PG 10 PG 20	24010	24012	24014	24015
	1 1/3 Raster	Art.-Nr. PG 10 PG 20	24000	24002	24004	24005	24007	
	1,5 Raster	Art.-Nr. PG 10 PG 20	24080	24082	24084	24085	24087	
	2 Raster	Art.-Nr. PG 10 PG 20	24020	24022	24024	24025	24027	
	2,5 Raster	Art.-Nr. PG 10 PG 20	24090	24092	24094	24095	24097	
	3 Raster	Art.-Nr. PG 10 PG 20	24030	24032	24034	24035	24037	
	3,5 Raster	Art.-Nr. PG 10 PG 20	24031	24033	24043	24053	24063	
	4 Raster	Art.-Nr. PG 10 PG 20	24040	24042	24044	24045	24046	
	4,5 Raster	Art.-Nr. PG 10 PG 20	24013	24016	24023	24026	24041	
	5 Raster	Art.-Nr. PG 10 PG 20	24050	24052	24054	24055	24047	
	5,5 Raster	Art.-Nr. PG 10 PG 20	24070	24072	24074	24075		
	6 Raster	Art.-Nr. PG 10 PG 20	24060	24062	24064	24065		
Breiten- / Höhenkürzungen pro Tür:		Art.-Nr.	27711					

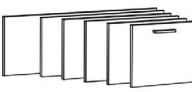
Klappen für Korpus	Höhe	Breite	40 cm	50 cm	60 cm	70 cm	80 cm	100 cm	120 cm	140 cm	160 cm	180 cm
			0,5 Raster Öffnung nach unten	Art.-Nr. PG 10 PG 20	24130	24131	24132	24133	24134	24135	24136	24137
	2/3 Raster Öffnung nach unten	Art.-Nr. PG 10 PG 20	24140	24141	24142	24143	24144	24145	24146	24147	24148	24149
	1 Raster Öffnung nach oben oder unten	Art.-Nr. PG 10 PG 20	24112	24114	24116	24117	24118	24120	24121	24122	24123	24124
Breitenkürzung:		Art.-Nr.	27711									
Ausstattung der Klappen mit hochwertiger Gasdruckfeder, als Klappenstütze (für die Öffnung nach oben) oder Klappenbremse (für die Öffnung nach unten). Ab 70 cm serienmäßig mit 2 Gasdruckfedern. Der Korpus muss ab einer Breite > 80 cm zwingend eine Mittelseite haben.												

Mehrpreis Seilzug für Klappen		Art.-Nr. 27794	
Bitte entnehmen Sie der Tabelle wie oft der Seilzug bestellt werden muss.			
	Breite	40 cm - 60 cm	70 cm - 180 cm
Höhe	2/3 Raster	1x	2x
	1 Raster	1x	2x
	1 1/3 Raster	1x	2x
Nicht möglich bei Lochblechklappen, Alurahmenklappen und Korpusen mit Schwerlasthängebeschlägen.			

CUBO

Alu-Rahmentür / Glas		für Breite	30 cm	40 cm	50 cm	60 cm	70 cm
Alurahmen 2 cm breit farbig lackiert Klarglas / Parsolglas grau mit verdecktem Beschlag	für Höhe						
	1 Raster	Art.-Nr.	25600	25610	25620	25630	
		PG 10					
	1,5 Raster	Art.-Nr.	25601	25611	25621	25631	25641
		PG 10					
	2 Raster	Art.-Nr.	25602	25612	25622	25632	25642
		PG 10					
	2,5 Raster	Art.-Nr.	25603	25613	25623	25633	25643
		PG 10					
	3 Raster	Art.-Nr.	25604	25614	25624	25634	25644
		PG 10					
	3,5 Raster	Art.-Nr.	25605	25615	25625	25635	25645
	PG 10						
4 Raster	Art.-Nr.	25606	25616	25626	25636	25646	
	PG 10						
5 Raster	Art.-Nr.	25607	25617	25627	25637	25647	
	PG 10						
5,5 Raster	Art.-Nr.	25608	25618	25628	25638		
	PG 10						
6 Raster	Art.-Nr.	25609	25619	25629			
	PG 10						
Höhen-/ Breitenkürzung pro Tür		Art.-Nr.	27711				
Nur mit Pushbeschlag möglich.							

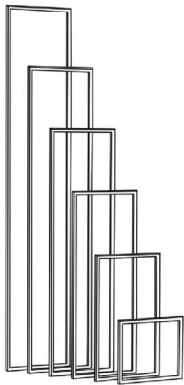

CUBO

Schubkasten		Breite	30 cm	40 cm	50 cm	60 cm	70 cm	80 cm	100 cm	120 cm	100 cm	120 cm
für 1/3 Raster Höhe für Korpus		Tiefe							ohne Mittelseite	ohne Mittelseite	mit Mittelseite	
	für Korpus- tiefe 35 cm	Art.-Nr.	26200	26201	26202	26203	26204	26205	26206	26207	26208	26209
		PG 10 PG 20										
	für Korpus- tiefe 45 cm	Art.-Nr.	26210	26211	26212	26213	26214	26215	26216	26217	26218	26219
	PG 10 PG 20											
für Korpus- tiefe 60 cm	Art.-Nr.	26230	26231	26232	26233	26234	26235	26236			26238	
	PG 10 PG 20											
Serienmäßig mit Vollauszug und gedämpftem Selbsteinzug!		Breitenkürzung Schubkasten: Art.-Nr.: 27715										

Schubkasten		Breite	30 cm	40 cm	50 cm	60 cm	70 cm	80 cm	100 cm	120 cm	100 cm	120 cm	140 cm
für 1/2 Raster Höhe für Korpus		Tiefe							ohne Mittelseite	ohne Mittelseite	mit Mittelseite		
	für Korpus- tiefe 35 cm	Art.-Nr.	26330	26322	26324	26326	26327	26328	26329	26320	26325	26321	26323
		PG 10 PG 20											
	für Korpus- tiefe 45 cm	Art.-Nr.	26331	26342	26344	26346	26347	26348	26349	26340	26345	26341	26343
	PG 10 PG 20												
für Korpus- tiefe 60 cm	Art.-Nr.	26332	26362	26364	26366	26367	26368	26369			26365	26361	
	PG 10 PG 20												
Serienmäßig mit Vollauszug und gedämpftem Selbsteinzug!		Breitenkürzung Schubkasten: Art.-Nr.: 27715											

Schubkasten		Breite	30 cm	40 cm	50 cm	60 cm	70 cm	80 cm	100 cm	120 cm	100 cm	120 cm
für 2/3 Raster Höhe für Korpus		Tiefe							ohne Mittelseite	ohne Mittelseite	mit Mittelseite	
	für Korpus- tiefe 35 cm	Art.-Nr.	26140	26150	26151	26152	26153	26154	26155	26157	26156	26158
		PG 10 PG 20										
	für Korpus- tiefe 45 cm	Art.-Nr.	26141	26160	26161	26162	26163	26164	26165	26167	26166	26168
	PG 10 PG 20											
für Korpus- tiefe 60 cm	Art.-Nr.	26142	26170	26171	26172	26173	26174	26175			26176	
	PG 10 PG 20											
Tragfähigkeit bis 20 kg. Serienmäßig mit Vollauszug und gedämpftem Selbsteinzug!		Breitenkürzung Schubkasten: Art.-Nr.: 27715										

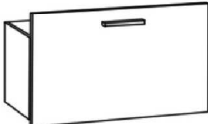
Großraumschubkasten		Breite	30 cm	40 cm	50 cm	60 cm	70 cm	80 cm	100 cm	120 cm	100 cm	120 cm
für 1 Raster Höhe für Korpus		Tiefe							ohne Mittelseite	ohne Mittelseite	mit Mittelseite	
	für Korpus- tiefe 35 cm	Art.-Nr.	26410	26412	26414	26416	26417	26418	26419	26521	26519	26520
		PG 10 PG 20										
	für Korpus- tiefe 45 cm	Art.-Nr.	26420	26422	26424	26426	26427	26428	26429	26531	26529	26530
	PG 10 PG 20											
für Korpus- tiefe 60 cm	Art.-Nr.	26460	26462	26464	26466	26467	26468	26469			26569	
	PG 10 PG 20											
Tragfähigkeit bis 20 kg. Serienmäßig mit Vollauszug und gedämpftem Selbsteinzug!		Breitenkürzung Schubkasten: Art.-Nr.: 27715										

Zargenlackierung	Art.-Nr.	27756
Schubkastenzarge und -boden in Korpusfarbe lackiert. Mehrpreis pro Schubkasten. Bei Schubkästen mit Mittelseite befinden sich 2 Schubkastenzargen im Korpus.		

Furnierung der Zarge	Art.-Nr.	27758
Schubkastenzarge und -boden in Holz Ausführung furniert. Mehrpreis pro Schubkasten. Bei Schubkästen mit Mittelseite befinden sich 2 Schubkastenzargen im Korpus.		

CUBO

Fronten mit Glas-/Keramikaufdopplung

Tür	für Höhe	für Breite	30 cm	40 cm	50 cm	60 cm	70 cm	
			Art.-Nr.	Art.-Nr.	Art.-Nr.	Art.-Nr.	Art.-Nr.	
19 mm stark für Korpus Nur mit Push-Beschlag möglich!	1 Raster	Art.-Nr. PG 41 PG 42 PG 43	24010_a	24012_a				
			1 1/3 Raster	Art.-Nr. PG 41 PG 42 PG 43	24000_a	24002_a	24004_a	
					1,5 Raster	Art.-Nr. PG 41 PG 42 PG 43	24080_a	24082_a
2 Raster	Art.-Nr. PG 41 PG 42 PG 43	24020_a	24022_a	24024_a			24025_a	24027_a
		2,5 Raster	Art.-Nr. PG 41 PG 42 PG 43	24090_a	24092_a	24094_a	24095_a	24097_a
3 Raster	Art.-Nr. PG 41 PG 42 PG 43			24030_a	24032_a	24034_a	24035_a	24037_a
		3,5 Raster	Art.-Nr. PG 41 PG 42 PG 43	24031_a	24033_a	24043_a	24053_a	24063_a
4 Raster	Art.-Nr. PG 41 PG 42 PG 43			24040_a	24042_a	24044_a	24045_a	
		4,5 Raster	Art.-Nr. PG 41 PG 42 PG 43	24013_a	24016_a	24023_a	24026_a	
5 Raster	Art.-Nr. PG 41 PG 42 PG 43			24050_a	24052_a	24054_a	24055_a	
		5,5 Raster	Art.-Nr. PG 41 PG 42 PG 43	24070_a	24072_a	24074_a	24075_a	
6 Raster	Art.-Nr. PG 41 PG 42 PG 43			24060_a	24062_a	24064_a	24065_a	

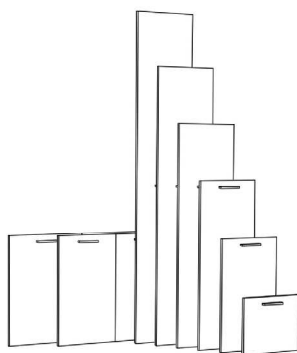

Breiten- / Höhenkürzungen pro Tür: **Art.-Nr. 27711**

Klappen für Korpus Nur mit Push-Beschlag möglich!	Höhe	Breite	40 cm	50 cm	60 cm	70 cm	80 cm	100 cm	120 cm	140 cm	160 cm	180 cm		
			Art.-Nr.	Art.-Nr.	Art.-Nr.	Art.-Nr.	Art.-Nr.	Art.-Nr.	Art.-Nr.	Art.-Nr.	Art.-Nr.	Art.-Nr.		
Öffnung nach unten	0,5 Raster	Art.-Nr. PG 41 PG 42 PG 43	24130_a	24131_a	24132_a	24133_a	24134_a	24135_a	24136_a	24137_a	24138_a	24139_a		
			2/3 Raster	Art.-Nr. PG 41 PG 42 PG 43	24140_a	24141_a	24142_a	24143_a	24144_a	24145_a	24146_a	24147_a	24148_a	24149_a
					1 Raster	Art.-Nr. PG 41 PG 42 PG 43	24112_a	24114_a	24116_a	24117_a	24118_a	24120_a	24121_a	24122_a

Breitenkürzung: **Art.-Nr. 27711**

Ausstattung der Klappen mit hochwertiger Gasdruckfeder, als Klappenstütze (für die Öffnung nach oben) oder Klappenbremse (für die Öffnung nach unten).
Ab 70 cm serienmäßig mit 2 Gasdruckfedern. Der Korpus muss ab einer Breite > 80 cm zwingend eine Mittelseite haben.

CUBO

Fronten mit Glas-/Keramikaufdopplung

Schubkasten für 1/3 Raster Höhe für Korpus Nur mit Push-Beschlag möglich!	Tiefe	Breite	30 cm	40 cm	50 cm	60 cm	70 cm	80 cm	100 cm	120 cm	100 cm	120 cm
		Art.-Nr.	26200_a	26201_a	26202_a	26203_a	26204_a	26205_a	26206_a	26207_a	26208_a	26209_a
	für Korpus- tiefe 35 cm	PG 41 PG 42 PG 43							ohne Mittelseite	ohne Mittelseite		
	für Korpus- tiefe 45 cm	PG 41 PG 42 PG 43	26210_a	26211_a	26212_a	26213_a	26214_a	26215_a	26216_a	26217_a	26218_a	26219_a
	für Korpus- tiefe 60 cm	PG 41 PG 42 PG 43	26230_a	26231_a	26232_a	26233_a	26234_a	26235_a	26236_a		26238_a	
Serienmäßig mit Vollauszug und gedämpftem Selbsteinzug!		Breitenkürzung Schubkasten: Art.-Nr.: 27715										

Schubkasten für 1/2 Raster Höhe für Korpus Nur mit Push-Beschlag möglich!	Tiefe	Breite	30 cm	40 cm	50 cm	60 cm	70 cm	80 cm	100 cm	120 cm	100 cm	120 cm	140 cm
		Art.-Nr.	26330_a	26322_a	26324_a	26326_a	26327_a	26328_a	26329_a	26320_a	26325_a	26321_a	26323_a
	für Korpus- tiefe 35 cm	PG 41 PG 42 PG 43							ohne Mittelseite	ohne Mittelseite			
	für Korpus- tiefe 45 cm	PG 41 PG 42 PG 43	26331_a	26342_a	26344_a	26346_a	26347_a	26348_a	26349_a	26340_a	26345_a	26341_a	26343_a
	für Korpus- tiefe 60 cm	PG 41 PG 42 PG 43	26332_a	26362_a	26364_a	26366_a	26367_a	26368_a	26369_a		26365_a	26361_a	
Serienmäßig mit Vollauszug und gedämpftem Selbsteinzug!		Breitenkürzung Schubkasten: Art.-Nr.: 27715											

Schubkasten für 2/3 Raster Höhe für Korpus Nur mit Push-Beschlag möglich!	Tiefe	Breite	30 cm	40 cm	50 cm	60 cm	70 cm	80 cm	100 cm	120 cm	100 cm	120 cm
		Art.-Nr.	26140_a	26150_a	26151_a	26152_a	26153_a	26154_a	26155_a	26157_a	26156_a	26158_a
	für Korpus- tiefe 35 cm	PG 41 PG 42 PG 43							ohne Mittelseite	ohne Mittelseite		
	für Korpus- tiefe 45 cm	PG 41 PG 42 PG 43	26141_a	26160_a	26161_a	26162_a	26163_a	26164_a	26165_a	26167_a	26166_a	26168_a
	für Korpus- tiefe 60 cm	PG 41 PG 42 PG 43	26142_a	26170_a	26171_a	26172_a	26173_a	26174_a	26175_a		26176_a	
Tragfähigkeit bis 20 kg. Serienmäßig mit Vollauszug und gedämpftem Selbsteinzug!		Breitenkürzung Schubkasten: Art.-Nr.: 27715										

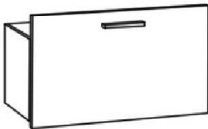
Großraumschubkasten für 1 Raster Höhe für Korpus Nur mit Push-Beschlag möglich!	Tiefe	Breite	30 cm	40 cm	50 cm	60 cm	70 cm	80 cm	100 cm	120 cm	100 cm	120 cm
		Art.-Nr.	26410_a	26412_a	26414_a	26416_a	26417_a	26418_a	26419_a	26521_a	26519_a	26520_a
	für Korpus- tiefe 35 cm	PG 41 PG 42 PG 43							ohne Mittelseite	ohne Mittelseite		
	für Korpus- tiefe 45 cm	PG 41 PG 42 PG 43	26420_a	26422_a	26424_a	26426_a	26427_a	26428_a	26429_a	26531_a	26529_a	26530_a
	für Korpus- tiefe 60 cm	PG 41 PG 42 PG 43	26460_a	26462_a	26464_a	26466_a	26467_a	26468_a	26469_a		26569_a	
Tragfähigkeit bis 20 kg. Serienmäßig mit Vollauszug und gedämpftem Selbsteinzug!		Breitenkürzung Schubkasten: Art.-Nr.: 27715										

CUBO

Hänge- / Aufsatzregale mit Rückwand - Korpusstärke 10 mm

Höhe	Breite	Tiefe 24,7 cm			Tiefe 34,7 cm			Tiefe 44,7 cm		
		20 cm	30 cm	40 cm	20 cm	30 cm	40 cm	20 cm	30 cm	40 cm
1 Raster 36 cm hoch	Art.-Nr.	12665	12453	12671	12600	12606	12601	12617	12464	12611
	PG 10 PG 20									
1 1/3 Raster 48 cm hoch	Art.-Nr.	12636	12454	12637	12609	12621	12638	12610	12465	12639
	PG 10 PG 20									
2 Raster 72 cm hoch	Art.-Nr.	12666	12455	12672	12603	12620	12622	12618	12466	12612
	PG 10 PG 20									
2,5 Raster 90 cm hoch	Art.-Nr.	12676	12456	12677	12607	12629	12608	12614	12467	12616
	PG 10 PG 20									
3 Raster 108 cm hoch	Art.-Nr.	12667	12457	12673	12683	12686	12623	12619	12468	12613
	PG 10 PG 20									
4 Raster 144 cm hoch	Art.-Nr.	12668	12450	12674	12684	12687	12624	12696	12452	12697
	PG 10 PG 20									
5 Raster 180 cm hoch	Art.-Nr.	12669	12458	12675	12685	12688	12689			
	PG 10 PG 20									

Breiten- / Höhenkürzung **Art.-Nr. 27709**

Planbar als Hänge- oder Stapelement. Nur Sockelplatte mit Höhenverstellern möglich, keine andere Sockelvariante. Ab 1 1/3 Raster Höhe ist jeweils im Raster ein fest montierter Konstruktionsboden. Bei der Breite 80 cm ist mittig eine fest montierte Mittelseite. Aufhängung mit Keilleiste.



Höhe 36 cm - 1 Raster		Breite	20 cm
	Art.-Nr.	12442 li	
	Tiefe	Art.-Nr.	12443 re
	34,7 cm	PG 10 PG 20	
		Art.-Nr.	12444 li
		Art.-Nr.	12445 re
	44,7 cm	PG 10 PG 20	

Abb. links

Planbar als Hänge- oder Stapelement. Sockel oder FüÙe nicht möglich.

Höhe 36 cm - 1 Raster		Breite	40 cm
	Art.-Nr.	12446	
	Tiefe	Art.-Nr.	12447
	34,7 cm	PG 10 PG 20	
		Art.-Nr.	12447
	44,7 cm	PG 10 PG 20	

Planbar als Hänge- oder Stapelement. Sockel oder FüÙe nicht möglich.

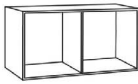
Höhe 36 cm - 1 Raster		Breite	60 cm	80 cm
1 Mittelseite				
	Art.-Nr.	12440	12602	
	Tiefe	Art.-Nr.	12441	
	34,7 cm	PG 10 PG 20		
		Art.-Nr.	12441	
	44,7 cm	PG 10 PG 20		

Planbar als Hänge- oder Stapelement. Sockel oder FüÙe nicht möglich.

Höhe 72 cm - 2 Raster		Breite	60 cm
	Art.-Nr.	12625	
	Tiefe	Art.-Nr.	12615
	34,7 cm	PG 10 PG 20	
		Art.-Nr.	12615
	44,7 cm	PG 10 PG 20	

Planbar als Hänge- oder Stapelement. Sockel oder FüÙe nicht möglich.

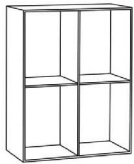
Höhe 90 cm - 2,5 Raster		Breite	70 cm
	Art.-Nr.	12627	
	Tiefe	Art.-Nr.	12628
	34,7 cm	PG 10 PG 20	
		Art.-Nr.	12628
	44,7 cm	PG 10 PG 20	





Planbar als Hänge- oder Stapelement. Sockel oder FüÙe nicht möglich.

Höhe 108 cm - 3 Raster		Breite	40 cm
	Art.-Nr.	12408 li	
	Tiefe	Art.-Nr.	12409 re
	34,7 cm	PG 10 PG 20	
		Art.-Nr.	12410 li
	44,7 cm	Art.-Nr.	12411 re
		PG 10 PG 20	

Planbar als Hänge- oder Stapelement. Sockel oder FüÙe nicht möglich.



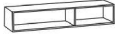

CUBO

Hänge- / Aufsatzregale mit Rückwand - Korpusstärke 10 mm

Höhe 18 cm - 0,5 Raster							
	Breite	60 cm	60 cm	80 cm	100 cm *	120 cm	120 cm
	Art.-Nr.	12640	12644	12437	12678	12646	12647
Tiefe	PG 10						
24,7 cm	PG 20						
	Art.-Nr.	12658	12656	12438	12679	12659	12634
Tiefe	PG 10						
34,7 cm	PG 20						
	Art.-Nr.	12660	12657	12439	12661	12662	12632
Tiefe	PG 10						
44,7 cm	PG 20						





Planbar als Hänge- oder Stapелеlement. Sockel oder FüÙe nicht möglich. Andere Aufteilung auf Anfrage.

* Auch spiegelverkehrt möglich.

Höhe 18 cm - 0,5 Raster					
	Breite	120 cm	120 cm *	160 cm	180 cm *
	Art.-Nr.	12648	12670	12663	12664
Tiefe	PG 10				
24,7 cm	PG 20				
	Art.-Nr.	12652	12680	12681	12682
Tiefe	PG 10				
34,7 cm	PG 20				
	Art.-Nr.	12654	12693		
Tiefe	PG 10				
44,7 cm	PG 20				

Planbar als Hänge- oder Stapелеlement. Sockel oder FüÙe nicht möglich. Andere Aufteilung auf Anfrage.

* Auch spiegelverkehrt möglich.

Höhe 24 cm - 2/3 Raster						
	Breite	100 cm	120 cm	120 cm	160 cm	180 cm
	Art.-Nr.	12420	12421	12422	12423	12424
Tiefe	PG 10					
24,7 cm	PG 20					
	Art.-Nr.	12430	12691	12432	12433	12434
Tiefe	PG 10					
34,7 cm	PG 20					
	Art.-Nr.	12649	12692			
Tiefe	PG 10					
44,7 cm	PG 20					

Planbar als Hänge- oder Stapелеlement. Sockel oder FüÙe nicht möglich. Andere Aufteilung auf Anfrage.

* Auch spiegelverkehrt möglich.

CUBO

Hänge- / Aufsatzregale mit Rückwand und Facette (7 mm) - Korpusstärke 10 mm

Alle Elemente mit Facette sind nur in lackierter Ausführung möglich!

Höhe	Breite	Tiefe 24,7 cm			Tiefe 34,7 cm			Tiefe 44,7 cm		
		20 cm	30 cm	40 cm	20 cm	30 cm	40 cm	20 cm	30 cm	40 cm
1 Raster 36 cm hoch	Art.-Nr.	11600	11607	11610	11620	11670	11630	11640	11660	11650
	PG 10 PG 20									
1 1/3 Raster 48 cm hoch	Art.-Nr.	11601	11608	11611	11621	11671	11631	11641	11661	11651
	PG 10 PG 20									
2 Raster 72 cm hoch	Art.-Nr.	11602	11609	11612	11622	11672	11632	11642	11662	11652
	PG 10 PG 20									
2,5 Raster 90 cm hoch	Art.-Nr.	11606	11617	11616	11626	11676	11636	11646	11663	11656
	PG 10 PG 20									
3 Raster 108 cm hoch	Art.-Nr.	11603	11618	11613	11623	11677	11633	11643	11664	11653
	PG 10 PG 20									
4 Raster 144 cm hoch	Art.-Nr.	11604	11673	11614	11624	11674	11634	11644	11675	11654
	PG 10 PG 20									
5 Raster 180 cm hoch	Art.-Nr.	11605	11619	11615	11625	11678	11635			
	PG 10 PG 20									

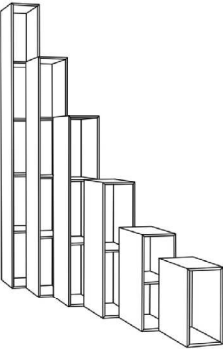

 Detailsicht Facette: 

Breiten- / Höhenkürzung **Art.-Nr. 27709**
 Planbar als Hänge- oder Stapелеlement. Sockel oder FüÙe nicht möglich.

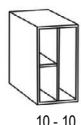
Höhe 36 cm - 1 Raster	Breite	20 cm
	Art.-Nr.	11637 li
	Tiefe 34,7 cm	Art.-Nr. 11638 re PG 10 PG 20
Abb. links	Art.-Nr.	11627 li
	44,7 cm	Art.-Nr. 11628 re PG 10 PG 20

Planbar als Hänge- oder Stapелеlement. Sockel oder FüÙe nicht möglich.

Höhe 36 cm - 1 Raster	Breite	40 cm
	Art.-Nr.	11629
	Tiefe 34,7 cm	PG 10 PG 20
	Art.-Nr.	11639
	44,7 cm	PG 10 PG 20

Planbar als Hänge- oder Stapелеlement. Sockel oder FüÙe nicht möglich.

Höhe 36 cm - 1 Raster	Breite	60 cm
1 Mittelseite	Art.-Nr.	11681
	Tiefe 34,7 cm	PG 10 PG 20
	44,7 cm	Art.-Nr. 11683 PG 10 PG 20

Planbar als Hänge- oder Stapелеlement. Sockel oder FüÙe nicht möglich.

Höhe 72 cm - 2 Raster	Breite	60 cm
	Art.-Nr.	11686
	Tiefe 34,7 cm	PG 10 PG 20
	Art.-Nr.	11687
	44,7 cm	PG 10 PG 20

Planbar als Hänge- oder Stapелеlement. Sockel oder FüÙe nicht möglich.

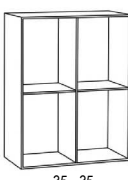
Höhe 90 cm - 2,5 Raster	Breite	70 cm
	Art.-Nr.	11680
	Tiefe 34,7 cm	PG 10 PG 20
	Art.-Nr.	11682
	44,7 cm	PG 10 PG 20

Planbar als Hänge- oder Stapелеlement. Sockel oder FüÙe nicht möglich.

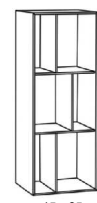





Höhe 108 cm - 3 Raster	Breite	40 cm
	Art.-Nr.	11694 li
	Tiefe 34,7 cm	Art.-Nr. 11695 re PG 10 PG 20
	Art.-Nr.	11696 li
	44,7 cm	Art.-Nr. 11697 re PG 10 PG 20

Planbar als Hänge- oder Stapелеlement. Sockel oder FüÙe nicht möglich.

CUBO





Hänge- / Aufsatzregale mit Rückwand und Facette (7 mm) - Korpusstärke 10 mm

Alle Elemente mit Facette sind nur in lackierter Ausführung möglich!

Höhe 18 cm - 0,5 Raster							
	Breite	60 cm	60 cm	80 cm	100 cm *	120 cm	120 cm
	Art.-Nr.	11712	11713	11717	11704	11714	11715
Tiefe	PG 10						
24,7 cm	PG 20						
	Art.-Nr.	11751	11750	11718	11700	11752	11754
Tiefe	PG 10						
34,7 cm	PG 20						
	Art.-Nr.	11741	11740	11719	11716	11742	11744
Tiefe	PG 10						
44,7 cm	PG 20						





Planbar als Hänge- oder Stapелеlement. Sockel oder FüÙe nicht möglich. Andere Aufteilung auf Anfrage.

* Auch spiegelverkehrt möglich.

Höhe 18 cm - 0,5 Raster					
	Breite	120 cm	120 cm *	160 cm	180 cm *
	Art.-Nr.	11708	11705	11706	11707
Tiefe	PG 10				
24,7 cm	PG 20				
	Art.-Nr.	11753	11701	11702	11703
Tiefe	PG 10				
34,7 cm	PG 20				
	Art.-Nr.	11743	11709		
Tiefe	PG 10				
44,7 cm	PG 20				

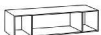
Planbar als Hänge- oder Stapелеlement. Sockel oder FüÙe nicht möglich. Andere Aufteilung auf Anfrage.

* Auch spiegelverkehrt möglich.

Höhe 24 cm - 2/3 Raster							
	Breite	100 cm	100 cm	120 cm	120 cm	160 cm	180 cm
	Art.-Nr.	11772	11761	11773	11774	11775	11776
Tiefe	PG 10						
24,7 cm	PG 20						
	Art.-Nr.	11762	11782	11763	11764	11765	11766
Tiefe	PG 10						
34,7 cm	PG 20						
	Art.-Nr.	11768	11769	11767			
Tiefe	PG 10						
44,7 cm	PG 20						

Planbar als Hänge- oder Stapелеlement. Sockel oder FüÙe nicht möglich. Andere Aufteilung auf Anfrage.

CUBO

waagrechte TV-Wandpaneele

Gesamttiefe 4,9 cm

3 cm Wandabstand

Schattenfuge mit schwarzer Leiste, Befestigung mit Keilleisten

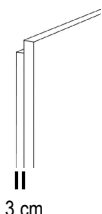

Höhe

2/3 Raster
24 cm hoch

1 Raster
36 cm hoch

2 Raster
72 cm hoch

2,5 Raster
90 cm hoch

3 Raster
108 cm hoch

Breite	100 cm	120 cm	140 cm	180 cm	200 cm	240 cm	260 cm
Art.-Nr.	26861	26860	26863	26862	26865	26864	26866
PG	10	20					
Art.-Nr.	26871	26870	26873	26872	26875	26874	26876
PG	10	20					
Art.-Nr.	26881	26880	26883	26882	26885	26884	26886
PG	10	20					
Art.-Nr.	26891	26890	26893	26892	26895	26894	26901
PG	10	20					
Art.-Nr.	26896	26897	26898	26899	26889	26900	26903
PG	10	20					

Breiten- / Höhenkürzung Art.-Nr. 27741

Indirekte Beleuchtung und TV-Vorbereitung siehe Zubehör.

senkrechte TV-Wandpaneele

Gesamttiefe 4,9 cm

3 cm Wandabstand

Schattenfuge mit schwarzer Leiste, Befestigung mit Keilleisten

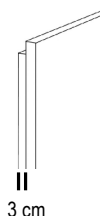

Höhe

bis 2/3 Raster
24 cm hoch

bis 1 Raster
36 cm hoch

bis 4,5 Raster
162 cm hoch

bis 5 Raster
180 cm hoch

bis 5,5 Raster
198 cm hoch

bis 6 Raster
216 cm hoch

Breite	50 cm	60 cm	70 cm
Art.-Nr.	26980	26986	26992
PG	10	20	
Art.-Nr.	26981	26987	26993
PG	10	20	
Art.-Nr.	26982	26988	26994
PG	10	20	
Art.-Nr.	26983	26989	26995
PG	10	20	
Art.-Nr.	26984	26990	26996
PG	10	20	
Art.-Nr.	26985	26991	26997
PG	10	20	

Breitenkürzung Art.-Nr. 27741

Indirekte Beleuchtung und TV-Vorbereitung siehe Zubehör.

Paneele zur Wandvertäfelung

senkrecht furniert

mit zurückspringender Blendleiste

Tiefe: 3,4 cm

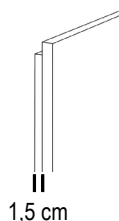

Höhe

bis 2/3R (24 cm)

bis 1R (36 cm)

bis 3R (108 cm)

bis 5,5R (198 cm)

bis 260 cm

bis 290 cm

Breite	bis 30 cm	bis 60 cm	bis 80 cm
Art.-Nr.	84090	84091	84092
PG	10	20	
Art.-Nr.	84093	84094	84095
PG	10	20	
Art.-Nr.	84096	84097	84098
PG	10	20	
Art.-Nr.	84040	84041	84048
PG	10	20	
Art.-Nr.	84043	84044	
PG	10	20	
Art.-Nr.	84038	84039	Die Paneele benötigen zwingend einen Abstand von 3 cm zur Raumhöhe. Keine indirekte Beleuchtung möglich.
PG	10	20	

CUBO

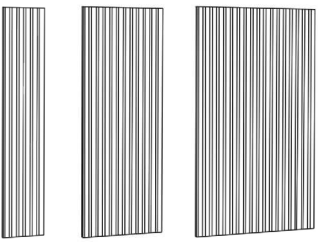
Lamellenpaneel		Breite	30 cm	60 cm	90 cm
schlicht	Höhe	Art.-Nr.	91100	91110	91120
Tiefe: 6,9 cm	36 cm	PG 10 PG 20			
	72 cm	Art.-Nr.	91101	91111	91121
		PG 10 PG 20			
	108 cm	Art.-Nr.	91102	91112	91122
		PG 10 PG 20			
	144 cm	Art.-Nr.	91103	91113	91123
		PG 10 PG 20			
162 cm	Art.-Nr.	91104	91114	91124	
	PG 10 PG 20				
180 cm	Art.-Nr.	91105	91115	91125	
	PG 10 PG 20				
198 cm	Art.-Nr.	91106	91116	91126	
	PG 10 PG 20				
Höhenkürzung pro Paneel (bis Mindesthöhe 24 cm)			Art.-Nr.	27741	
NEU Breitenkürzung pro Paneel (in 5 cm Schritten)			Art.-Nr.	27739	

Bitte geben Sie die genauen Ausführungen der Grundplatte und der Lamellen an. Nicht möglich für Lamellen: Kirschbaum hell / brazil.

Wandboard		Breite	bis 100 cm	bis 120 cm	bis 180 cm	bis 240 cm
39 mm stark	Tiefe	Art.-Nr.	23200	23202	23204	23206
Befestigung mit Steckträgern an Zimmerwand (massives Mauerwerk)	24,7 cm	PG 10 PG 20				
		Breitenkürzung ohne Mehrpreis.				

Panelboard		Breite	bis 70 cm	bis 80 cm	bis 100 cm	bis 120 cm	bis 180 cm
39 mm stark	Tiefe	Art.-Nr.	23196	23197	23198	23199	23185
Verschraubt mit Wandpaneel, planbar im Raster	24,7 cm	PG 10 PG 20					
		Breitenkürzung ohne Mehrpreis.		Mehrpreis Ausklinkung: Art.-Nr.		27719	

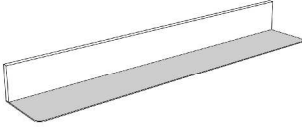
L-Board		Breite	60 cm	120 cm	160 cm
mit gerundeter feiner Metallablage (3 mm) und Holzrücken (12 cm hoch)	Tiefe	Art.-Nr.	23221	23223	23225
	20 cm	PG 10 PG 20			
		Holzrücken: Furnier + Lack Metallablage: nur Lack			

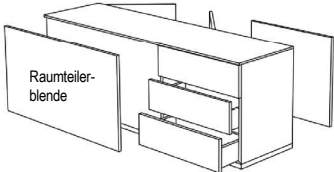
Blende		19 mm stark, max. 7 Raster hoch, 100 cm breit	
Preis pro qm inkl. Kantenmaterial:	Art.-Nr.	17468	Die Raumteilerausführung ist vollflächig möglich, bei Frontaufteilung behalten wir uns eine konstruktionstechnische Prüfung vor.
	PG 10		
Mindestpreis:	PG 20		
		Raumteilerausführung für Korpuselement:	Art.-Nr. 27330
		Raumteilerausführung für Abdeckblatt:	Art.-Nr. 27332
		Raumteilerausführung für Sockelplatte:	Art.-Nr. 27334
		Raumteilerausführung für Außenseite:	Art.-Nr. 27333

CUBO

Holz-Einlegeböden									
für Korpus 19 mm stark		Breite	30 cm	40 cm	50 cm	60 cm	70 cm	80 cm	90 cm
Tiefe	35 cm	Art.-Nr.	27470	27272	27274	27276	27275	27278	27271
		PG 10 PG 20							
45 cm	Art.-Nr.	27471	27486	27485	27496	27277	27497	27491	
	PG 10 PG 20								
60 cm	Art.-Nr.	27472	27473	27474	27475	27279	27477	27476	
	PG 10 PG 20								

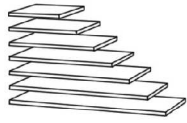

Glaseinlegeböden														
für Korpus 8 mm stark Klarglas / Parsoglas grau		bis Breite	30 cm	30 cm	40 cm	40 cm	50 cm	50 cm	60 cm	60 cm	70 cm	70 cm	80 cm	80 cm
Tiefe	35 cm	Art.-Nr.	27180	27183	27182	27187	27184	27189	27186	27190	27185	27191	27188	27192
		Klarglas Parsoglas												
45 cm	Art.-Nr.	27181	27193	27626	27194	27636	27195	27646	27196	27647	27197	27656	27199	
	Klarglas Parsoglas													



Wenn Glaseinlegeböden bestellt werden entfallen die Holzeinlegeböden.
Die Konstruktionsböden können nicht durch Glasböden ersetzt werden.
Glasbodenbeleuchtung: siehe Zubehör.

Stoffboxen	Set 1: Art.-Nr. 29951		Set 2: Art.-Nr. 29952			
	für Schubkästen 4 verschiedene Sets					
Material: Polyester dunkelgrün mit rutschfesten Noppen						

Zargenlackierung	Art.-Nr. 27756
Schubkastenzarge und -boden in Korpusfarbe lackiert. Mehrpreis pro Schubkasten. Bei Schubkästen mit Mittelseite befinden sich 2 Schubkastenzargen im Korpus.	

Furnierung der Zarge	Art.-Nr. 27758
Schubkastenzarge und -boden in Holz Ausführung furniert. Mehrpreis pro Schubkasten. Bei Schubkästen mit Mittelseite befinden sich 2 Schubkastenzargen im Korpus.	

CUBO

zusätzliche Außenseiten

Materialstärke 10 mm

Preis pro Seite



- in Frontaufteilung oder durchgehend (wird im Werk vormontiert)
- Furnierichtung wie Front (bis 3 R waagrecht, ab 3,5 R senkrecht)
- bei gestapelten Korpusen ist keine durchgehende Außenseite möglich

Höhe und Tiefe in Frontmaß

0,5 Raster
17,5 cm hoch

2/3 Raster
23,5 cm hoch

1 Raster
35,5 cm hoch

1 1/3 Raster
47,5 cm hoch

1,5 Raster
53,5 cm hoch

2 Raster
71,5 cm hoch

2,5 Raster
89,5 cm hoch

Tiefe 35 cm 45 cm 60 cm

NEU

Art.-Nr. 12270 12271 12300

PG 10
PG 20

Art.-Nr. 12272 12273 12301

PG 10
PG 20

Art.-Nr. 12274 12275 12302

PG 10
PG 20

Art.-Nr. 12276 12277 12304

PG 10
PG 20

Art.-Nr. 12296 12297 12305

PG 10
PG 20

Art.-Nr. 12278 12279 12306

PG 10
PG 20

Art.-Nr. 12280 12281 12307

PG 10
PG 20

Höhe und Tiefe in Frontmaß

3 Raster
107,5 cm hoch

3,5 Raster
125,5 cm hoch

4 Raster
143,5 cm hoch

4,5 Raster
161,5 cm hoch

5 Raster
179,5 cm hoch

5,5 Raster
197,5 cm hoch

6 Raster
215,5 cm hoch

Tiefe 35 cm 45 cm 60 cm

NEU

Art.-Nr. 12282 12283 12308

PG 10
PG 20

Art.-Nr. 12284 12285

PG 10
PG 20

Art.-Nr. 12286 12287

PG 10
PG 20

Art.-Nr. 12288 12289

PG 10
PG 20

Art.-Nr. 12290 12291

PG 10
PG 20

Art.-Nr. 12292 12293

PG 10
PG 20

Art.-Nr. 12294 12295

PG 10
PG 20

CUBO

zusätzliche Außenseiten Glas & Keramik

Materialstärke 6 mm



- in Frontaufteilung oder durchgehend (wird im Werk vormontiert)
- Furnierrichtung wie Front (bis 3 R waagrecht, ab 3,5 R senkrecht)
- bei gestapelten Korpusen ist keine durchgehende Außenseite möglich

Glas lackiert

Ausführung: alle Standard-Lackfarben

	Höhe in Frontmaß	0,5 Raster (17,5 cm)	2/3 Raster (23,5 cm)	1 Raster (35,5 cm)	1 1/3 Raster (47,5 cm)	1,5 Raster (53,5 cm)	2 Raster (71,5 cm)	2,5 Raster (89,5 cm)	3 Raster (107,5 cm)	3,5 Raster (125,5 cm)
Tiefe 35 cm	Art.-Nr.	11860	11861	11862	11863	11864	11865	11866	11867	11868
	PG 10									
45 cm	Art.-Nr.	11870	11871	11872	11873	11874	11875	11876	11877	11878
	PG 10									
NEU 60 cm	Art.-Nr.	11910	11911	11912	11913	11914	11915	11916	11917	
	PG 10									

Glas lackiert gefrostet

Ausführung: alle Standard-Lackfarben

	Höhe in Frontmaß	0,5 Raster (17,5 cm)	2/3 Raster (23,5 cm)	1 Raster (35,5 cm)	1 1/3 Raster (47,5 cm)	1,5 Raster (53,5 cm)	2 Raster (71,5 cm)	2,5 Raster (89,5 cm)	3 Raster (107,5 cm)	3,5 Raster (125,5 cm)
Tiefe 35 cm	Art.-Nr.	11880	11881	11882	11883	11884	11885	11886	11887	11888
	PG 10									
45 cm	Art.-Nr.	11890	11891	11892	11893	11894	11895	11896	11897	11898
	PG 10									
NEU 60 cm	Art.-Nr.	11920	11921	11922	11923	11924	11925	11926	11927	
	PG 10									

Keramik "Oberfläche matt"

Ausführung: 011 - Schiefer, 012 - Beton, 013 - Kalkstein, 017 - Zement grau oder 019 - Emperador marrone

	Höhe in Frontmaß	0,5 Raster (17,5 cm)	2/3 Raster (23,5 cm)	1 Raster (35,5 cm)	1 1/3 Raster (47,5 cm)	1,5 Raster (53,5 cm)	2 Raster (71,5 cm)	2,5 Raster (89,5 cm)	3 Raster (107,5 cm)	3,5 Raster (125,5 cm)
Tiefe 35 cm	Art.-Nr.	11820	11821	11822	11823	11824	11825	11826	11827	11828
	PG 10									
45 cm	Art.-Nr.	11830	11831	11832	11833	11834	11835	11836	11837	11838
	PG 10									
NEU 60 cm	Art.-Nr.	11550	11551	11552	11553	11554	11555	11556	11557	
	PG 10									

Keramik "Oberfläche glänzend"

Ausführung: 014 - Marmor weiß oder 018 - Marmor schwarz laurent

	Höhe in Frontmaß	0,5 Raster (17,5 cm)	2/3 Raster (23,5 cm)	1 Raster (35,5 cm)	1 1/3 Raster (47,5 cm)	1,5 Raster (53,5 cm)	2 Raster (71,5 cm)	2,5 Raster (89,5 cm)	3 Raster (107,5 cm)	3,5 Raster (125,5 cm)
Tiefe 35 cm	Art.-Nr.	11840	11841	11842	11843	11844	11845	11846	11847	11848
	PG 10									
45 cm	Art.-Nr.	11850	11851	11852	11853	11854	11855	11856	11857	11858
	PG 10									
NEU 60 cm	Art.-Nr.	11560	11561	11562	11563	11564	11565	11566	11567	
	PG 10									

Holz

Nur für Kombination mit Keramik und Glas lackiert/gefrosten!

Ausführung: lackiert oder furniert

	Höhe in Frontmaß	0,5 Raster (17,5 cm)	2/3 Raster (23,5 cm)	1 Raster (35,5 cm)	1 1/3 Raster (47,5 cm)	1,5 Raster (53,5 cm)	2 Raster (71,5 cm)	2,5 Raster (89,5 cm)	3 Raster (107,5 cm)	3,5 Raster (125,5 cm)
Tiefe 35 cm	Art.-Nr.	11800	11801	11802	11803	11804	11805	11806	11807	11808
	PG 10									
	PG 20									
45 cm	Art.-Nr.	11810	11811	11812	11813	11814	11815	11816	11817	11818
	PG 10									
	PG 20									
NEU 60 cm	Art.-Nr.	11570	11571	11572	11573	11574	11575	11576	11577	
	PG 10									
	PG 20									

CUBO

Holzabdeckblatt			bis	bis	bis	bis	bis	bis	bis	
10 mm	Tiefe	für Korpusbreite	70 cm	100 cm	120 cm	150 cm	200 cm	240 cm	280 cm	320 cm
furniert oder lackiert	35 cm	Art.-Nr.	22310	22311	22312	22313	22322	22323	22324	22325
		PG 10								
		PG 20								
	45 cm	Art.-Nr.	22314	22315	22316	22317	22326	22327	22328	22329
		PG 10								
		PG 20								
60 cm	Art.-Nr.	22318	22319	22320	22321	22330	22331	22332	22333	
	PG 10									
	PG 20									

Werden mehrere Korpusse nebeneinander geplant, wird das Abdeckblatt bis zu einer Länge von 320 cm durchgehend gefertigt.

Holzabdeckblatt			bis	bis	bis	bis	bis	bis	bis	
26 mm	Tiefe	für Korpusbreite	70 cm	100 cm	120 cm	150 cm	200 cm	240 cm	280 cm	320 cm
furniert oder lackiert	35 cm	Art.-Nr.	27500	27510	27520	27530	27540	27550	27501	27505
		PG 10								
		PG 20								
	45 cm	Art.-Nr.	27502	27512	27522	27532	27542	27552	27511	27515
		PG 10								
		PG 20								
60 cm	Art.-Nr.	27504	27514	27524	27534	27544	27556	27521	27525	
	PG 10									
	PG 20									

Werden mehrere Korpusse nebeneinander geplant, wird das Abdeckblatt bis zu einer Länge von 320 cm durchgehend gefertigt.

Glasabdeckblatt			bis	bis	bis	bis	bis	bis	bis	
6 mm stark	Tiefe	für Korpusbreite	70 cm	100 cm	120 cm	150 cm	200 cm	240 cm	280 cm	310 cm
farbig lackiert in allen Standard-Lackfarben	35 cm	Art.-Nr.	27400	27401	27402	27403	27404	27405	27406	27407
	45 cm	Art.-Nr.	27410	27411	27412	27413	27414	27415	27416	27417
	60 cm	Art.-Nr.	27420	27421	27422	27423	27424	27425		

Werden mehrere Korpusse nebeneinander geplant, wird das Abdeckblatt bis zu einer Länge von 310 cm durchgehend gefertigt.

Glasabdeckblatt			bis	bis	bis	bis	bis	bis	bis	
6 mm stark	Tiefe	für Korpusbreite	70 cm	100 cm	120 cm	150 cm	200 cm	240 cm	280 cm	310 cm
gefrostet farbig lackiert in allen Standard-Lackfarben	35 cm	Art.-Nr.	27560	27561	27562	27563	27564	27565	27566	27567
	45 cm	Art.-Nr.	27570	27571	27572	27573	27574	27575	27576	27577
	60 cm	Art.-Nr.	27580	27581	27582	27583	27584	27585		

Werden mehrere Korpusse nebeneinander geplant, wird das Abdeckblatt bis zu einer Länge von 310 cm durchgehend gefertigt.

Keramikabdeckblätter

Keramik "Oberfläche matt"			bis	bis	bis	bis	bis	bis	
6 mm stark	Breite		70 cm	100 cm	120 cm	150 cm	200 cm	240 cm	290 cm
Ausführungen: 011 - Schiefer 017 - Zement grau 012 - Beton 019 - Emperador marrone 013 - Kalkstein	Tiefe								
	35 cm	Art.-Nr.	28400	28401	28402	28403	28404	28405	28406
	45 cm	Art.-Nr.	28410	28411	28412	28413	28414	28415	28416
	60 cm	Art.-Nr.	28420	28421	28422	28423	28424	28425	

Werden mehrere Korpusse nebeneinander geplant, wird das Abdeckblatt bis zu einer Länge von 290 cm durchgehend gefertigt.

Keramik "Oberfläche glänzend"			bis	bis	bis	bis	bis	bis	
6 mm stark	Breite		70 cm	100 cm	120 cm	150 cm	200 cm	240 cm	290 cm
Ausführungen: 014 - Marmor weiß 018 - Marmor schwarz laurent	Tiefe								
	35 cm	Art.-Nr.	28490	28491	28492	28493	28494	28495	28496
	45 cm	Art.-Nr.	28500	28501	28502	28503	28504	28505	28506
	60 cm	Art.-Nr.	28510	28511	28512	28513	28514	28515	

Werden mehrere Korpusse nebeneinander geplant, wird das Abdeckblatt bis zu einer Länge von 290 cm durchgehend gefertigt.

CUBO Zubehör

Beleuchtung: dimmbar hell/dunkel und verstellbare Lichtfarbe warm/kalt

Emotion Spot schwenkbar

Vitrinenbeleuchtung empfohlen bis 2 Raster



Art.-Nr. 27628

(2 Watt)

EEK A++ (L&S, Super Spot)

- Vitrinenbeleuchtung schwenkbar
- verstellbare Lichtfarbe warm oder kalt
- eingelassen in Boden
- 48 x 48 mm
- alufarbig

benötigtes Zubehör:
Einkanal-Funkfernbedienung
27630
1 Trafo (max. 15 Watt)
27244
1 Trafo (max. 30 Watt)
27245

Superlight Spot

Vitrinenbeleuchtung empfohlen ab 2 Raster



Art.-Nr. 27624

(2,9 Watt)

EEK A++ (L&S, Superlight)

- Vitrinenbeleuchtung starr
- verstellbare Lichtfarbe warm oder kalt
- eingelassen in Boden
- 70 x 70 mm
- alufarbig

benötigtes Zubehör:
Einkanal-Funkfernbedienung
27630
1 Trafo (max. 15 Watt)
27244
1 Trafo (max. 30 Watt)
27245

Lichtkanal inkl. LED-Band "Nubio"

verstellbare Lichtfarbe warm oder kalt



Länge Art.-Nr.

bis 100 cm 27615

bis 200 cm 27616

bis 300 cm 27617

(7,5 Watt pro Meter)

EEK A++ (L&S, 1778591)

- verstellbare Lichtfarbe warm oder kalt
- Dimmfunktion hell/dunkel
- bis zu 3 m Länge
- Kanal 18,7 x 12 mm
- inklusive Endkappen

benötigtes Zubehör:
Einkanal-Funkfernbedienung
27630
1 Trafo (max. 15 Watt)
27244
1 Trafo (max. 30 Watt)
27245
1 Trafo (max. 60 Watt)
27246

LED-Leuchte "Race"



Art.-Nr.

27218

(3,1 Watt)

EEK A++ (L&S, Rettangolo)

- Vitrinenbeleuchtung unter Oberboden
- Dimmfunktion hell/dunkel
- verstellbare Lichtfarbe warm oder kalt
- 170 x 25 x 10 mm
- alufarbig

benötigtes Zubehör:
Einkanal-Funkfernbedienung
27630
1 Trafo (max. 15 Watt)
27244
1 Trafo (max. 30 Watt)
27245

Beleuchtung "Deko Line" inkl. LED-Band

nur für Korpusaußenseiten

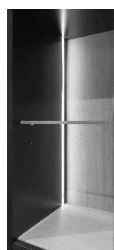

Länge Wattzahl Art.-Nr.

100 cm 7,5 Watt 27680

150 cm 11 Watt 27681

200 cm 15 Watt 27682

250 cm 18,8 Watt 27684

- einsetzbar bei offenen Fächern, hinter Glasausschnitten und Alurahmen-Türen
- flächenbündig eingefräst innen in die Korpusaußenseite, 2,5 cm von der Rückwand, einseitig
- Dimmfunktion hell/dunkel
- verstellbare Lichtfarbe warm oder kalt

EEK A++ (L&S, 1778591)

benötigtes Zubehör:
Einkanal-Funkfernbedienung
27630
1 Trafo (max. 15 Watt)
27244
1 Trafo (max. 30 Watt)
27245
1 Trafo (max. 60 Watt)
27246

Lamellenbeleuchtung "Emotion" **NEU**

planbar zwischen den Lamellen

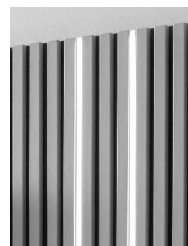

Länge bis Wattzahl Art.-Nr.

50 cm 4 Watt 27686

100 cm 8 Watt 27687

150 cm 12 Watt 27688

200 cm 16 Watt 27689

- eingeklebt
- inklusive Endkappen
- Dimmfunktion hell/dunkel
- verstellbare Lichtfarbe warm oder kalt
- EEK A++

benötigtes Zubehör:
Einkanal-Funkfernbedienung
27630
1 Trafo (max. 15 Watt)
27244
1 Trafo (max. 30 Watt)
27245
1 Trafo (max. 60 Watt)
27246

CUBO Zubehör

Beleuchtung: dimmbar hell/dunkel und verstellbare Lichtfarbe warm/kalt

LED-Rückwandleuchte für Glasböden

Nur für Korpusbauweise geeignet!

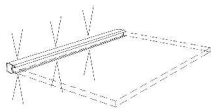

Korpusbreite	Wattzahl	Art.-Nr.
40 cm	3,6 Watt	27661
50 cm	4,6 Watt	27662
60 cm	5,6 Watt	27663

EEK A (L248.11)

- verstellbare Lichtfarbe warm oder kalt
- Dimmfunktion hell/dunkel
- Zuleitung 1,8 m
- Stecker schwarz

benötigtes Zubehör:
Einkanal-Funkfernbedienung
27630

(Das Kabel wird durch eine Bohrung in der Rückwand nach hinten geführt. Dies wäre also sichtbar, wenn der Boden nachträglich versetzt werden soll).

1 Trafo (max. 15 Watt)
27244
1 Trafo (max. 30 Watt)
27245

indirekte Beleuchtung hinter Korpus

inkl. Rahmen und Trafo

LED-Band Nubio:

- Dimmfunktion hell/dunkel
- verstellbare Lichtfarbe warm oder kalt

EEK A++ (L&S, 1778591)

Beispielmaße:

für 1,5 R (54 cm) Korpus = Höhe 52,5 cm

für 245,2 cm Korpus = Breite 240 cm

Höhe	Breite	bis 125 cm			bis 245 cm			bis 300 cm		
		Art.-Nr.	Art.-Nr.	Art.-Nr.	Art.-Nr.	Art.-Nr.	Art.-Nr.	Art.-Nr.		
1 R	27900	27910	27911	27912	27913	27914	27915	27920	27921	27922
1,5 R	27901	27902	27903	27904	27905	27910	27911	27912	27913	27914
2 R	27902	27903	27904	27905	27910	27911	27912	27913	27914	27915
2,5 R	27903	27904	27905	27910	27911	27912	27913	27914	27915	27920
3 R	27904	27905	27910	27911	27912	27913	27914	27915	27920	27921
4 R	27905	27910	27911	27912	27913	27914	27915	27920	27921	27922

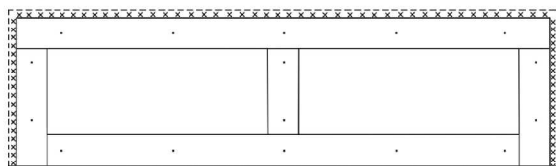

Hinweis: Nicht möglich bei 10 mm Regalen!

benötigtes Zubehör:
Einkanal-Funkfernbedienung
27630

CUBO Zubehör

Fernbedienungen für Beleuchtung mit verstellbarer Lichtfarbe warm/kalt

Einkanal - Multifunktionsfernbedienung



Art.-Nr.
27630

- Funktionen:
- An/Aus - Schalter
 - Dimmfunktion hell/dunkel
 - verstellbare Lichtfarbe warm oder kalt

Um die Funktionen der Beleuchtungen (inkl. verstellbarer Lichtfarbe warm oder kalt) vollständig nutzen zu können, ist die Bestellung dieser Fernbedienung zwingend notwendig. Alternativ erhalten Sie einen Fußschalter, welcher nur einen An/Aus-Schalter besitzt.

Mehrkanal-Multifunktionsfernbedienung

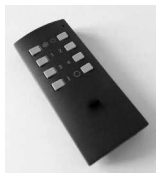

Art.-Nr.
27634

Beinhaltet eine Fernbedienung und einen Empfänger. Anschluss von bis zu 4 verschiedenen Beleuchtungen in einem, oder mehreren zusammenhängenden Möbelstücken möglich. Steuerung über 4 separate Kanäle.

Den Trafo müssen Sie zusätzlich bestellen.

Funktionen:

- An/Aus - Schalter
- 4x 6-fach Verteilung
- Dimmfunktion hell/dunkel
- verstellbare Lichtfarbe warm oder kalt
- Einzel- oder Gruppenschaltung
- max. 36 Watt pro Kanal

	Trafo, 15 Watt	Trafo, 30 Watt	Trafo, 60 Watt
Art.-Nr.	27244	27245	27246

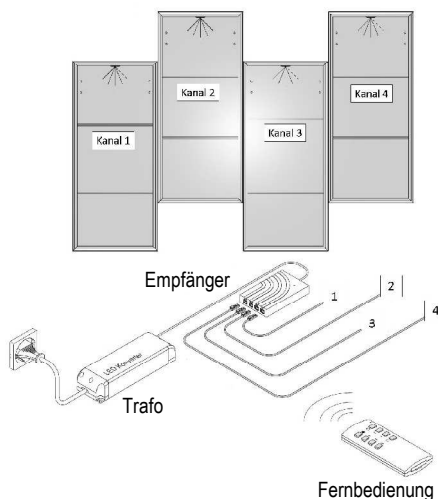

Ergänzungsset Mehrkanal-Multifunktionsfernbedienung

Empfänger Art.-Nr. 27637

Beinhaltet einen ergänzenden Empfänger. Wird benötigt, wenn mehrere Möbelstücke getrennt im Raum verteilt stehen. Für jedes weitere Möbelstück mit Beleuchtung wird ein weiteres Ergänzungsset + Trafo benötigt. Der Empfänger wird mit der Mehrkanal-Multifunktionsfernbedienung gekoppelt.

Den Trafo müssen Sie zusätzlich bestellen.

	Trafo, 15 Watt	Trafo, 30 Watt	Trafo, 60 Watt
Art.-Nr.	27244	27245	27246

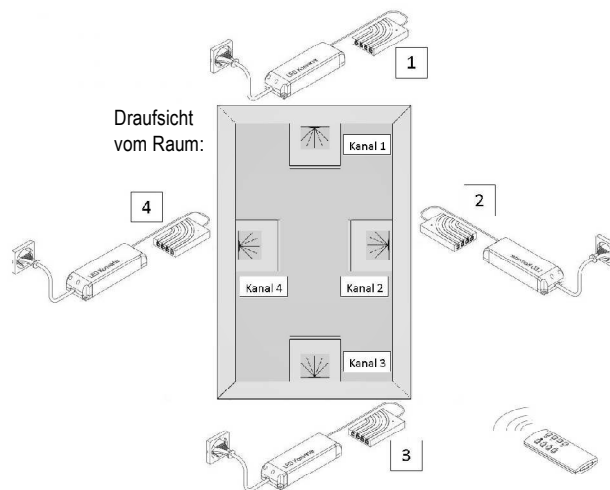

CUBO Zubehör

Kabeldurchlass rund



Kabeldurchlass lose: **Art.-Nr. 17809**

eingebaut: **Art.-Nr. 17810**

eingebaut: **Art.-Nr. 27811**

für Glas- oder Keramikabdeckblatt: **Art.-Nr. 27813**

(Mindestabstand von der hinteren Kante 80 mm)

(Ø 60 mm alufarbig)

Bitte exakte Vermaßung (mit Skizze) angeben!

Achtung: Bei Unterteilen mit Schubkästen wird eine geringere Schubkastentiefe geliefert!
Beispiel: Unterteil mit Schubkasten 45 cm tief = Schubkastentiefe 35 cm tief!

Kabeldurchlass im Korpus (1 Bohrung), z.B. Mittelseite / Rückwand / Außenseite

Kabeldurchlass im Korpus einschließlich Abdeckblatt 10 und 40 mm (2 Bohrungen)

Kabeldurchlass im Korpus einschließlich Glas- bzw. Keramikabdeckblatt (2 Bohrungen)

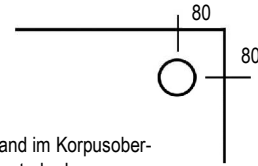

Mindestabstand im Korpusober- bzw. Korpusunterboden

Korpusschnitt mit Mink-Bürste

Korpusschnitt 15 x 4 cm

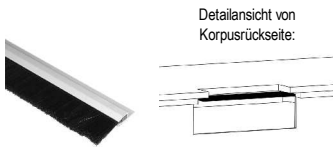

Detailansicht von
Korpusrückseite:

Art.-Nr. 77814

frei positionierbar (Mindestabstand zur Korpusaußenseite 15 cm)

Nicht über eine Mittelseite planen!

für Glas- oder Keramikabdeckblatt: **Art.-Nr. 77815**

Kabeldurchlass eckig



Kabeldurchlass rechteckig, alufarbig, für Korpus einschl. Abdeckblatt (Bei Korpusen mit Mittelseite sitzt der Kabeldurchlass mittig darüber.)
Fräsmaß: 7,2 x 15,2 cm

Art.-Nr. 77810

für Glas- oder Keramikabdeckblatt: **Art.-Nr. 77811**

Rückwandblende mit Magnethalterung

für Elemente mit einem 1/2 Raster oder 2/3 Raster Fach

(maximale Breite 80 cm)



Art.-Nr. 27841



Korpusschnitt hinter Panel

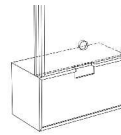

Art.-Nr. 27836

Infrarot-Repeater für alle gängigen Fernbedienungen



Montage im Panel: **Art.-Nr. 27776**

Mit Standfuß: **Art.-Nr. 27777**

bis zu 3 Sender

Blend-Manschette

für Kombinationen mit Mink-Bürste

unter wandhängenden TV-Geräten zur Abdeckung der Kabel

B/H/T: 18/12/5 cm



Art.-Nr. 27847

TV-Halterung zur Wandmontage

nach "VESA"-Norm



starre Halterung **Art.-Nr. 27746**
- neigbar

max. Größe und Belastung des Fernsehers: 40 - 100 Zoll, max. 45 kg

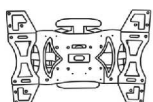

schwenkbare Halterung **Art.-Nr. 27747**
- nach vorne ausziehbar

max. Größe und Belastung des Fernsehers: 40 - 65 Zoll, max. 45 kg

USB-Stecker (4-fach)

inkl. Trafo und rutschfester Schubkasteneinlage



Tiefe **Art.-Nr. 31980**
35 cm

45 cm **Art.-Nr. 31981**

- immer seitlich im Schubkasten eingebaut
- Ausführung in Standardfarbe der Zarge

CUBO

Sockelvarianten

STANDARD

Sockelleiste, 26 mm



Alternative (preisgleich)

Drehfuß, 18 mm



Mehrpreise durchgehende Sockelplatte

26 mm stark + 4 mm mit Höhenverstellern



Breite 30 - 100 cm 4 Höhenversteller
 Breite 120 - 160 cm 6 Höhenversteller
 Breite 180 - 320 cm 8 Höhenversteller

Ausführung standardmäßig wie Korpusfarbe.

Die Platte springt um 27 mm von der Front zurück.

	Breite bis	70 cm	100 cm	120 cm	140 cm	180 cm	200 cm	240 cm	280 cm	320 cm
für Tiefe	35 cm	Art.-Nr. 27370	27371	27372	27373	27374	27375	27376	27377	27378
		PG 10								
45 cm	Art.-Nr. 27380	27381	27382	27383	27384	27385	27386	27387	27388	
		PG 10								
60 cm	Art.-Nr. 27390	27391	27392	27393	27394	27395	27396	27397	27398	
		PG 10								
		PG 20								

Sockelrahmen

inkl. Höhenversteller
 10 cm hoch (Standard)



	für Korpusbreite	bis 70 cm	bis 100 cm	bis 120 cm	bis 180 cm	bis 260 cm
für Korpusbreite	Art.-Nr. 27343	27344	27340	27341	27342	
45 cm	PG 10					
	PG 20					

kostenlose Höhenkürzung bis 8 cm möglich
 Der Sockel springt vorn (Vorderkante Front) und seitlich jeweils 5 cm zurück.
 Die Korpusse müssen mit Hängebeschlägen an der Wand befestigt werden.

CUBO

Sockelvarianten

Kufe Nr. 1

Ausführung chrom, schwarz oder farbig
(1 Stück) höhenverstellbar



Tiefe	35 cm	45 cm	35 cm	45 cm	35 cm	45 cm
Höhe	schwarz	schwarz	farbig	farbig	chrom	chrom
Art.-Nr.	27858	27859	27867	27868	27854	27855
12 cm PG 10	Art.-Nr.	27860	27861	27817	27818	
18 cm PG 10						

Die Elemente werden zur Kippsicherung zusätzlich mit einem Hängebeschlag an der Wand (festes Mauerwerk) befestigt.

Kufen für mehrere Einzelelemente nur in Verbindung mit einer Platte lieferbar, siehe unten.

Zylinderfuß Nr. 1

Ausführung chrom, schwarz oder farbig
(1 Stück) höhenverstellbar



Höhe	schwarz	farbig	chrom
Art.-Nr.	27897	27934	27891
12 cm PG 10	Art.-Nr.	27940	27936
18 cm PG 10	Art.-Nr.	27932	27938
36 cm PG 10		27930	

Die Elemente werden zur Kippsicherung zusätzlich mit einem Hängebeschlag an der Wand (festes Mauerwerk) befestigt.

Füße für mehrere Einzelelemente nur in Verbindung mit einer Platte lieferbar, siehe unten.

Platte für Kufen oder Füße (maximale Länge 320 cm)

Für mehrere Einzelelemente, Low-, Side- und Highboards

Stärke 19 mm

in allen Ausführungen farbig lackiert möglich

für Korpustiefe	Breite bis	1 Kufe / Fuß zusätzlich bestellen!					2 Kufen / Füße zusätzlich bestellen!	
		100 cm	120 cm	160 cm	200 cm	240 cm	280 cm	320 cm
35 cm	Art.-Nr.	27972	27974	27976	27978	27980	27982	27984
	PG 10							
45 cm	Art.-Nr.	27973	27975	27977	27979	27981	27983	27985
	PG 10							

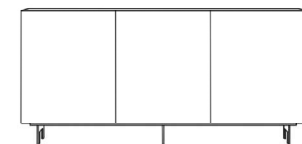
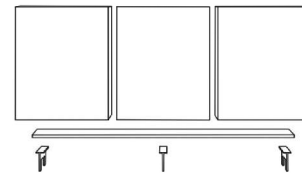
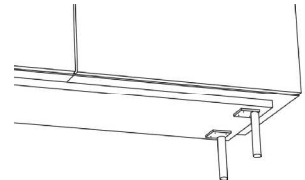

Die Platte springt vorn 2 cm und seitlich jeweils 5 cm gegenüber dem Korpus zurück.

Doppelfuß

Ausführung schwarz oder farbig



außen
(2x bestellen)

mittig

		1x außen				1x mittig			
Tiefe		35 cm	35 cm	45 cm	45 cm	35 cm	35 cm	45 cm	45 cm
		schwarz	farbig	schwarz	farbig	schwarz	farbig	schwarz	farbig
Höhe	Art.-Nr.	27950	27960	27951	27961	27952	27962	27953	27963
18 cm	PG 10								
Höhe	Art.-Nr.	27954	27964	27955	27965	27956	27966	27957	27967
36 cm	PG 10								

Werden mehrere Korpusse nebeneinander gestellt, so muss jeder Korpus mit mind. 1 Fuß abgesichert sein.

Die Elemente werden zur Kippsicherung zusätzlich mit einem Hängebeschlag an der Wand (festes Mauerwerk) befestigt.

CUBO

Aufpreis Gold/Stahl gebürstet lackiert

Aufpreise für Farbausführung 422 - Stahl hell gebürstet und 423 - Gold gebürstet
(Fronten, Wandpaneele, Korpusaußenseiten und Abdeckblätter) auf Preisgruppe 20

Der metallische Grundlack Gold oder Stahl erhält durch reine Handarbeit mit einem speziellen Schleifschwamm einen sogenannten Effektschliff. Die feine Struktur wird anschließend mit einem Klarlack versiegelt.

Fronten (1 Fläche)	Höhe	Breite	Art.-Nr.	Preis	Breite	Art.-Nr.	Preis	Breite	Art.-Nr.	Preis	Breite	Art.-Nr.	Preis
pro Schub, Tür oder Klappe	bis 1R	30 - 50 cm	1280		60 - 70 cm	1286		80-100 cm	1292		120-140 cm	1294	
											160-180 cm	1295	
pro Tür	bis 2R	30 - 50 cm	1281		60 - 70 cm	1287		80-100 cm	1293		120-140 cm	1296	
pro Tür	bis 3R	30 - 50 cm	1282		60 - 70 cm	1288					160-180 cm	1297	
pro Tür	bis 4R	30 - 50 cm	1283		60 - 70 cm	1289							
pro Tür	bis 5R	30 - 50 cm	1284		60 - 70 cm	1290							
pro Tür	bis 6R	30 - 50 cm	1285		60 - 70 cm	1291							
Korpusoberboden (nur 1 Fläche)	Tiefe	Breite	Art.-Nr.	Preis	Tiefe	Art.-Nr.	Preis	Breite	Art.-Nr.	Preis			
pro Seite	35 cm	bis 40 cm	1380		45 cm	1387		60 cm	1393		Korpuse werden mit der "offenen Gehrungsfuge" gefertigt.		
pro Seite	35 cm	bis 70 cm	1381		45 cm	1388		60 cm	1394				
pro Seite	35 cm	bis 100 cm	1383		45 cm	1389		60 cm	1395				
pro Seite	35 cm	bis 140 cm	1384		45 cm	1390		60 cm	1396				
pro Seite	35 cm	bis 180 cm	1385		45 cm	1391							
pro Seite	35 cm	bis 260 cm	1386		45 cm	1392							
Korpusaußenseiten oder zus. Außenseite (1 Fläche)	Höhe	Tiefe	Art.-Nr.	Preis	Tiefe	Art.-Nr.	Preis	Tiefe	Art.-Nr.	Preis			
pro Seite	bis 1R	35 cm	1300		45 cm	1306		60 cm	1312		Korpuse werden mit der "offenen Gehrungsfuge" gefertigt.		
pro Seite	bis 2R	35 cm	1301		45 cm	1307		60 cm	1313				
pro Seite	bis 3R	35 cm	1302		45 cm	1308		60 cm	1314				
pro Seite	bis 4R	35 cm	1303		45 cm	1309							
pro Seite	bis 5R	35 cm	1304		45 cm	1310							
pro Seite	bis 6R	35 cm	1305		45 cm	1311							
Abdeckblätter (nur 1 Fläche)	Tiefe	Breite	Art.-Nr.	Preis	Breite	Art.-Nr.	Preis	Breite	Art.-Nr.	Preis			
pro Abdeckblatt	35 cm	bis 120 cm	1320		bis 240 cm	1323		bis 320 cm	1326				
pro Abdeckblatt	45 cm	bis 120 cm	1321		bis 240 cm	1324		bis 320 cm	1327				
pro Abdeckblatt	60 cm	bis 120 cm	1322		bis 240 cm	1325		bis 320 cm	1328				
Wandpaneele (1 Fläche)	Höhe	Breite	Art.-Nr.	Preis	Breite	Art.-Nr.	Preis	Breite	Art.-Nr.	Preis	Breite	Art.-Nr.	Preis
pro Paneel	bis 1R	100-120 cm	1330		bis 140 cm	1334		bis 180 cm	1340		bis 260 cm	1344	
pro Paneel	bis 2R	100-120 cm	1331		bis 140 cm	1335		bis 180 cm	1341		bis 260 cm	1345	
pro Paneel	bis 2,5R	100-120 cm	1332		bis 140 cm	1338		bis 180 cm	1342		bis 260 cm	1346	
pro Paneel	bis 3R	100-120 cm	1333		bis 140 cm	1339		bis 180 cm	1343		bis 260 cm	1347	
pro Paneel	bis 4R	30-80 cm	1336										
pro Paneel	bis 5R	30-80 cm	1337										
pro Paneel	bis 6R	30-80 cm	1348										
pro Paneel	bis 7R	30-80 cm	1349										
pro Paneel	bis 8R	30-80 cm	1354										
Wandboarder (3 Kanten) 40 mm stark	Tiefe	Breite	Art.-Nr.	Preis	Breite	Art.-Nr.	Preis	Breite	Art.-Nr.	Preis	Breite	Art.-Nr.	Preis
	24,7 cm	bis 100 cm	1350		bis 120 cm	1351		bis 180 cm	1352		bis 240 cm	1353	
L-Board mit gerundeter Metallablage	Tiefe	Breite	Art.-Nr.	Preis	Breite	Art.-Nr.	Preis	Breite	Art.-Nr.	Preis			
	20 cm	60 cm	1357		120 cm	1358		160 cm	1359				

CUBO

Rillenoptik waagrecht

Ausführung: waagrecht in allen Standard-Lackausführungen, Eiche-Ausführungen und Nussbaum natur													
Fronten (1 Fläche)	Höhe	Breite	Art.-Nr.	Preis	Breite	Art.-Nr.	Preis	Breite	Art.-Nr.	Preis	Breite	Art.-Nr.	Preis
pro Schub, Klappe	bis 0,5R	30 - 50 cm	7400		60 - 70 cm	7401		80-100 cm	7402		120-140 cm	7403	
											160-180 cm	7404	
pro Schub, Klappe, Tür	bis 1R	30 - 50 cm	7405		60 - 70 cm	7406		80-100 cm	7407		120-140 cm	7408	
											160-180 cm	7409	
pro Tür	bis 1,5R	30 - 50 cm	7410		60 - 70 cm	7411		100 cm	7412		120 cm	7413	
pro Tür	bis 2R	30 - 50 cm	7414		60 - 70 cm	7415		100 cm	7416		120 cm	7417	
pro Tür	bis 3R	30 - 50 cm	7418		60 - 70 cm	7419							
Schiebetüren (1 Fläche)	Höhe							Breite	Art.-Nr.	Preis	Breite	Art.-Nr.	Preis
pro Tür	1R							80-100 cm	7407		120-140 cm	7408	
pro Tür	2R							80-100 cm	7416		120-140 cm	7417	
Paneele (1 Fläche)	Höhe	Breite	Art.-Nr.	Preis	Breite	Art.-Nr.	Preis	Breite	Art.-Nr.	Preis			
pro Paneel	bis 1R	bis 120 cm	7370		bis 200 cm	7373		bis 260 cm	7376				
	bis 2R	bis 120 cm	7371		bis 200 cm	7374		bis 260 cm	7377				
	bis 3R	bis 120 cm	7372		bis 200 cm	7375		bis 260 cm	7378				

Rillenoptik senkrecht

Ausführung: senkrecht in allen Standard-Lackausführungen, Eiche-Ausführungen und Nussbaum natur													
Fronten (1 Fläche)	Höhe	Breite	Art.-Nr.	Preis	Breite	Art.-Nr.	Preis	Breite	Art.-Nr.	Preis	Breite	Art.-Nr.	Preis
pro Schub, Klappe	bis 0,5R	30 - 50 cm	7420		60 - 70 cm	7421		80-100 cm	7422		120-140 cm	7448	
											160-180 cm	7449	
pro Schub, Klappe, Tür	bis 1R	30 - 50 cm	7423		60 - 70 cm	7424		80-100 cm	7425		120-140 cm	7450	
											160-180 cm	7451	
pro Tür	bis 1,5R	30 - 50 cm	7426		60 - 70 cm	7427		100 cm	7428		120 cm	7452	
pro Tür	bis 2R	30 - 50 cm	7429		60 - 70 cm	7430		100 cm	7431		120 cm	7453	
pro Tür	bis 3R	30 - 50 cm	7432		60 - 70 cm	7433							
pro Tür	bis 4R	30 - 50 cm	7434		60 - 70 cm	7435							
pro Tür	bis 5R	30 - 50 cm	7436		60 - 70 cm	7437							
pro Tür	bis 6R	30 - 50 cm	7438		60 - 70 cm	7439							
pro Tür	bis 7R	30 - 50 cm	7440		60 - 70 cm	7441							
Schiebetüren (1 Fläche)	Höhe							Breite	Art.-Nr.	Preis	Breite	Art.-Nr.	Preis
pro Tür	1R - 2R							80-100 cm	7431		120-140 cm	7455	
Paneele (1 Fläche)	Höhe	Breite	Art.-Nr.	Preis	Breite	Art.-Nr.	Preis	Breite	Art.-Nr.	Preis			
pro Paneel	bis 1R	bis 120 cm	7380		bis 200 cm	7385		bis 260 cm	7388				
	bis 2R	bis 120 cm	7381		bis 200 cm	7386		bis 260 cm	7389				
	bis 3R	bis 120 cm	7382		bis 200 cm	7387		bis 260 cm	7390				
	bis 5R	bis 70 cm	7383										
	bis 6R	bis 70 cm	7384										

Nur mit Push-Beschlag möglich!

Rillen nicht möglich bei:

Hochglanzlackierung, Ethno Eiche, Eiche milk astig, Eiche canyon astig, Kirschbaum hell, Kirschbaum brazil, Kernbuche

CUBO

Hochglanzlackierung

(Sonderfarben in Hochglanz auf Anfrage)

Aufpreise für Hochglanzoberflächen (Fronten, Wandpaneele, Korpusaußenseiten und Abdeckblätter) auf die jeweilige Preisgruppe													
Fronten (1 Fläche)	Höhe	Breite	Art.-Nr.	Preis	Breite	Art.-Nr.	Preis	Breite	Art.-Nr.	Preis	Breite	Art.-Nr.	Preis
pro Schub oder Tür	bis 1R	30 - 50 cm	7750		60 - 70 cm	7751		80-100 cm	7752		120-140 cm	7753	
											160-180 cm	7742	
pro Tür	bis 2R	30 - 50 cm	7754		60 - 70 cm	7755		80-100 cm	7738		120-140 cm	7739	
pro Tür	bis 3R	30 - 50 cm	7756		60 - 70 cm	7757					160-180 cm	7740	
pro Tür	bis 4R	30 - 50 cm	7744		60 - 70 cm	7745							
pro Tür	bis 5R	30 - 50 cm	7758		60 - 70 cm	7760							
pro Tür	bis 6R	30 - 50 cm	7746		60 - 70 cm	7762							
Korpusaußenseiten oder zus. Außenseite (nur 1 Fläche)	Höhe	Tiefe	Art.-Nr.	Preis	Tiefe	Art.-Nr.	Preis	Tiefe	Art.-Nr.	Preis			
pro Seite	bis - 1R	35 cm	7541		45 cm	7551		60 cm	7561		Korpuse werden mit der "offenen Gehrungsfuge" gefertigt.		
pro Seite	bis - 2R	35 cm	7542		45 cm	7552		60 cm	7562				
pro Seite	bis - 3R	35 cm	7543		45 cm	7553		60 cm	7563				
pro Seite	bis - 4R	35 cm	7544		45 cm	7554							
pro Seite	bis - 5R	35 cm	7545		45 cm	7555							
pro Seite	bis - 6R	35 cm	7546		45 cm	7556							
Korpusoberböden (nur 1 Fläche)	Tiefe	Breite	Art.-Nr.	Preis	Tiefe	Art.-Nr.	Preis	Tiefe	Art.-Nr.	Preis			
pro Seite	35 cm	bis 40 cm	7571		45 cm	7581		60 cm	7591		Korpuse werden mit der "offenen Gehrungsfuge" gefertigt.		
pro Seite	35 cm	bis 70 cm	7572		45 cm	7582		60 cm	7592				
pro Seite	35 cm	bis 100 cm	7573		45 cm	7583		60 cm	7593				
pro Seite	35 cm	bis 140 cm	7574		45 cm	7584		60 cm	7594				
pro Seite	35 cm	bis 180 cm	7575		45 cm	7585		60 cm	7595				
Abdeckblätter (nur 1 Fläche)	Tiefe	Breite	Art.-Nr.	Preis	Breite	Art.-Nr.	Preis	Breite	Art.-Nr.	Preis			
pro Abdeckblatt	35 cm	bis 120 cm	7820		bis 240 cm	7821		bis 320 cm	7822				
pro Abdeckblatt	45 cm	bis 120 cm	7823		bis 240 cm	7824		bis 320 cm	7825				
pro Abdeckblatt	60 cm	bis 120 cm	7826		bis 240 cm	7827		bis 320 cm	7828				
Wandpaneele (1 Fläche)	Höhe	Breite	Art.-Nr.	Preis	Breite	Art.-Nr.	Preis	Breite	Art.-Nr.	Preis	Breite	Art.-Nr.	Preis
pro Paneel	bis 1R	100-120 cm	7775		bis 140 cm	7776		bis 180 cm	7777		bis 260 cm	7778	
pro Paneel	bis 2R	100-120 cm	7779		bis 140 cm	7780		bis 180 cm	7781		bis 260 cm	7782	
pro Paneel	bis 2,5R	100-120 cm	7783		bis 140 cm	7784		bis 180 cm	7785		bis 260 cm	7786	
pro Paneel	bis 3R	100-120 cm	7787		bis 140 cm	7788		bis 180 cm	7789		bis 260 cm	7790	
Wandboarde (nur 2 Flächen, 3 Kanten) 40 mm stark	Tiefe	Breite	Art.-Nr.	Preis	Breite	Art.-Nr.	Preis	Breite	Art.-Nr.	Preis	Breite	Art.-Nr.	Preis
	24,7 cm	bis 100 cm	7829		bis 120 cm	7834		bis 180 cm	7835		bis 240 cm	7838	
Hochglanzpflegeset			Art.-Nr.	7700									

Mehrpreis für Sonderanfertigungen

Breitenkürzung bei Elementen mit Türen und Klappen	Art.-Nr.	27727
Breitenkürzung bei Elementen mit Schubkästen	Art.-Nr.	27728
Höhen- und Tiefenkürzung bei Elementen mit Türen und Klappen	Art.-Nr.	97710

Sonderfarben (gilt nicht für Hochglanzsonderfarben):

		Beispiel:
Wenn Sie andere Wünsche haben, suchen Sie sich Ihre Wunschfarbe nach der RAL-, Sikkens- oder NCS-Karte aus.		
Mehrpreis pro Farbe:	Art.-Nr.	7733
zzgl. 10% auf den Warenwert der Teile mit Sonderfarbe auf PG 20:	Art.-Nr.	7734

CUBO

Firma / Einrichtungshaus:	Korpus:	Tour:
	Front:	Woche:
	Griff:	AB-Nr.
	Sonstiges:	Kom.

Korpushöhe

216 cm	

Auflistung der Artikel Stck.	Bestell-Nr.	Auflistung der Artikel Stck.	Bestell-Nr.

☐ = 10 cm **Korpushöhe zuzüglich Sockel + 2,6 cm oder Drehfuß + 1,8 cm**

Tiefen

35 cm	