

# CUBO MEDIAMÖBEL

## TYPENLISTE

S. 2 - 5	Programm / Technische Hinweise
S. 6 - 7	Vorschläge
S. 8 - 15	Korpuselemente
S. 16	Zubehör
S. 17	Abdeckblätter
S. 18	Sockelvarianten
S. 19	Aufpreise für Sonderausführungen



# CUBO MEDIAMÖBEL

## CUBO MEDIAMÖBEL - das Design

Die Serie CUBO MEDIAMÖBEL ist speziell für die Unterbringung von Medienmodulen entwickelt worden. Ob HiFi, Subwoofer oder Soundbar: Alle handelsüblichen Geräte lassen sich schnell und unkompliziert im Inneren platzieren und werden über praktische Kabeldurchlässe miteinander verbunden. Dabei verschwinden unschöne Kabel hinter magnetisch verschließbaren Sichtblenden. Das Ergebnis: Ein aufgeräumtes Wohnzimmer lädt zum Hörgenuss ein.

Raffiniert: Für eine brillante Soundwiedergabe verwendet Sudbrock perforierte Frontelemente aus Metall. Sie können im selben Farbton lackiert werden wie das Hauptmodul und sind eleganter sowie pflegeleichter als herkömmliche Fronten aus Stoff. Ein weiteres Plus in Sachen Gestaltungsfreiheit: Die Mediamöbel-Serie ist systemgleich mit CUBO, sodass sich das Möbeldesign nahtlos in das Wohnprogramm von Sudbrock einfügt. Alle Kommoden, Lowboards, Sideboards und Highboards von CUBO lassen sich perfekt dazu kombinieren.



"Offene" Gehrung (Glattlack)



Geschlossene Gehrung (Furnier)

## CUBO MEDIAMÖBEL - das System

Das modular konzipierte Mediamöbel ist in verschiedenen Höhen und Breiten lieferbar und mit Türen, Schubkästen, Klappen oder offenen Fächern erhältlich. Sämtliche Fronten sind aufschlagend, d.h. der Rahmen wird von den Türen verdeckt.

Ob bodenbezogen oder hängend - die Kombinationsmöglichkeiten sind vielseitig.

Stehen mehrere Module nebeneinander, können auf Wunsch durchgehende Abdeckblätter geliefert werden (auch aus Glas).

Und wie immer bei Sudbrock ist die Auswahl an Farbtönen (Glattlack und Hochglanz) und Holzarten groß.

## CUBO MEDIAMÖBEL - die Furnierung

Für Fronten und Außenseiten ist die Furnierichtung bis 3R frei wählbar. Fronten, welche breiter als 110 cm sind, werden immer waagrecht furniert.

# CUBO MEDIAMÖBEL

## CUBO MEDIAMÖBEL - Technische Hinweise

Höhen		Tiefen	
Raster	Korpushöhe in cm zzgl. Drehfüße (1,8 cm) und Abdeckblatt (0,6 / 1 cm)		<b>45-er</b>
2	= 72	Korpus	42,6 cm
1,5	= 54	Einlegeboden	40,0 cm
1 1/3	= 48	Einlegeboden hinter Klappe	34,0 cm
1	= 36	Mittelseite hinter Lochblechklappe	20,5 cm
2/3	= 24 (Unterteil)	Lichte Tiefe	40,6 cm
		Abdeckblatt	45,0 cm
Standardfuß 1,8 cm			

Breiten	<u>30</u>	<u>40</u>	<u>60</u>	<u>70</u>	<u>80</u>	<u>100</u>	<u>120</u>	<u>140</u>
Außenmaß	30,0 cm	40,0 cm	60,0 cm	70,0 cm	80,0 cm	100,0 cm	120,0 cm	140,0 cm
Innenmaß	26,2 cm	36,2 cm	56,2 cm	66,2 cm	76,2 cm	96,2 cm	116,2 cm	136,2 cm
bei Mittelseite	-	-	-	-	-	2x 46,2 cm	2x 56,2 cm	2x 66,2 cm
Maximale Länge Abdeckblatt 1,0 cm:				320 cm				
Maximale Länge Glasabdeckblatt 0,6 cm:				300 cm				

<b>Hinweis:</b> Wenn sich unten im Korpus ein Schubkasten befindet, so ist dieser verkürzt, um eine perfekte Kabelführung zu gewährleisten!
--

# CUBO MEDIAMÖBEL

## Ausführungen

### Preisgruppe 10

#### Furnier

- 103 Wildeiche
- 121 Eiche anthrazit
- 124 Wildeiche coffee
- 125 Kernbuche
- 127 Eiche milk
- 129 Eiche sahara
- 153 Eiche grau
- 158 Eiche canyon

#### Glattlack

- 419 Blütenweiß  
(ähnlich RAL 9010)

### Preisgruppe 20

#### Furnier

- 102 Ethno Eiche (astig)
- 115 Nussbaum natur
- 132 Kirschbaum hell
- 133 Kirschbaum brasil
- 155 Eiche milk (astig)
- 159 Eiche canyon (astig)

### Preisgruppe 20

#### Glattlack

- 405 muschelgrau
- 407 steingrau
- 408 terra
- 409 magnolia
- 411 onyxgrau
- 412 Stahl hell
- 413 Gold
- 417 salbei
- 420 verkehrsweiß (RAL 9016)
- 433 blaugrün
- 436 cosmos-schwarz
- 437 quarz
- 461 mandel
- 462 puder
- 465 sienna
- 467 bordeaux
- 469 kaschmir
- 475 sky
- 477 indisch rot
- 480 ziegelrot
- 483 waldgrün
- 489 samtbeere
- 490 curry
- 494 canagrau
- 498 taubenblau

### Keramik - Ausführungen Abdeckblätter:

- 011 Schiefer (matt)
- 012 Beton (matt)
- 013 Kalkstein (matt)
- 016 Emperador marrone (matt)
- 017 Zement grau (matt)
- 014 Marmor weiß (glänzend)
- 018 Marmor schwarz laurent (glänzend)

### Ausführung Schubkastenzarge:

Standard Birke-Multiplex

Für ein Komplettmöbel in Ausführungen aus unterschiedlichen Preisgruppen wird, wenn nicht anders angegeben, die höhere Preisgruppe berechnet.

Aufpreise für Sonderfarben und Gold/Stahl gebürstet finden Sie auf S. 19

#### Zargenlackierung

Art.-Nr. 27756

Schubkastenzarge und -boden in Korpusfarbe lackiert. Mehrpreis pro Schubkasten.  
Bei Schubkästen mit Mittelseite befinden sich 2 Schubkastenzargen im Korpus.

#### Furnierung der Zarge

Art.-Nr. 27758

Schubkastenzarge und -boden in Holz Ausführung furniert. Mehrpreis pro Schubkasten.  
Bei Schubkästen mit Mittelseite befinden sich 2 Schubkastenzargen im Korpus.

# CUBO MEDIAMÖBEL

## Kabelmanagement

### Einzelement

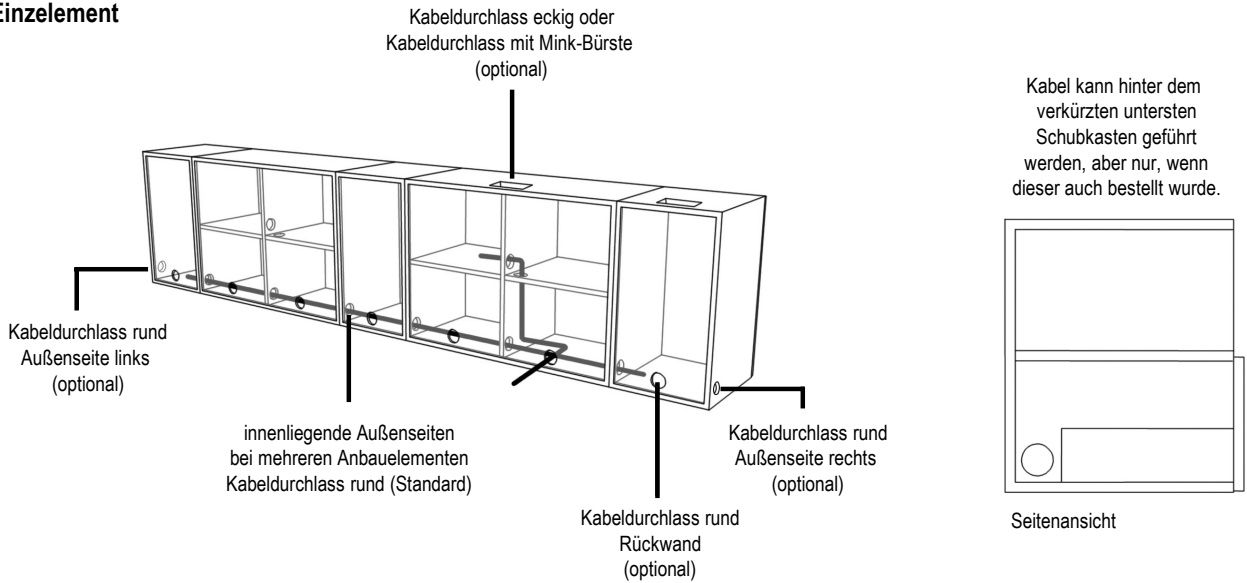

Die Verkabelung der Geräte erfolgt im hinteren unteren Korpusbereich. Sämtliche Kabeldurchlässe im Korpus sind standardmäßig vorhanden. Kabeldurchlässe nach außen sind optional zusätzlich bestellbar.

### Kabeldurchlass rund



(Ø 60 mm alufarbig)  
Bitte Position wie oben pro Element angeben.

z.B.: Kabeldurchlass rund Außenseite links.

Art.-Nr. 17810

Art.-Nr. 27813 für Glas- und Keramikabdeckblätter

### Kabeldurchlass eckig



Kabeldurchlass rechteckig, alufarbig, für Korpus einschl. Abdeckblatt (Bei Korpusen mit Mittelseite sitzt der Kabeldurchlass mittig darüber.)  
Fräsmaß: 7,2 x 15,2 cm

Art.-Nr. 77810

Art.-Nr. 77811 für Glas- und Keramikabdeckblätter

### Korpusausschnitt mit Mink-Bürste

Korpusausschnitt 15 x 4 cm



Detailsicht von Korpusrückseite:



Art.-Nr. 77814  
PG 10

frei positionierbar (nicht möglich bei Glas- und Keramikabdeckblättern)  
Nicht über eine Mittelseite planen!  
Mindestabstand zur Korpusaußenseite 15 cm.

Art.-Nr. 77815  
PG 10

frei positionierbar für Glas- und Keramikabdeckblätter

### Rückwandblende für Elemente mit einem 1/2 Raster oder 2/3 Raster Fach (maximale Breite 80 cm)

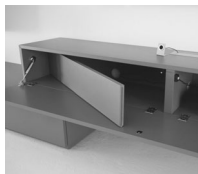

Rückwandblende mit Magnethalterung

Art.-Nr. 27841

Bitte zusätzlich zu den Soundelementen mitbestellen.  
Bei Elementen mit mehreren Mittelseiten sind die Rückwandblenden für jedes Fach separat zu bestellen.

Die Rückwandblende mit Magnethalterung ist nur zum Verdecken von Kabeln, Mehrfachsteckern, Router etc. einsetzbar.

Draufsicht

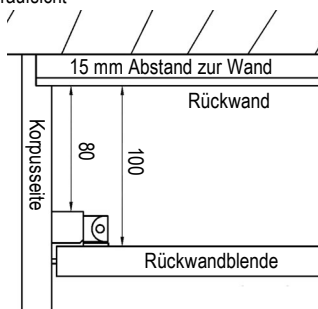

Rückwandblenden

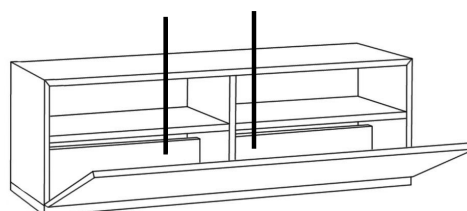

Die Verkabelung der Geräte kann von vorne mit magnetisch befestigten Blenden verdeckt werden.

# CUBO MEDIAMÖBEL

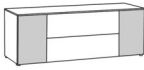
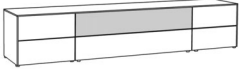
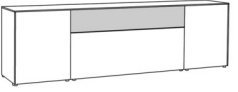
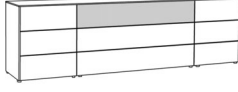
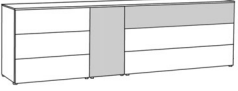
Komplettvorschläge					
<b>Vorschlag 23</b>  B 140 cm H 50,8 cm T 45 cm		<b>Art.-Nr.</b>  42010 42010 42042 22317	<b>Bezeichnung</b>  Korpus, 1 Klappe mit Lochblech, 50,8H 30B 45T Korpus, 1 Klappe mit Lochblech, 50,8H 30B 45T Korpus, 2 Klappen, 50,8H 80B 45T Holzabdeckblatt, 10 mm, 150 x 45 cm	<b>PG 10</b>        	<b>PG 20</b>        
<b>Vorschlag 2</b>  B 260 cm H 50,8 cm T 45 cm		<b>Art.-Nr.</b>  42040 42040 42068 22328	<b>Bezeichnung</b>  Korpus, 2 Klappen, 50,8H 60B 45T Korpus, 2 Klappen, 50,8H 60B 45T Korpus, 1 Klappe mit Lochblech, 1 Klappe, 50,8H 140B 45T Holzabdeckblatt, 10 mm, 280 x 45 cm	<b>PG 10</b>        	<b>PG 20</b>        
<b>Vorschlag 3</b>  B 260 cm H 75 cm T 45 cm		<b>Art.-Nr.</b>  42124 42162 42124 22328	<b>Bezeichnung</b>  Korpus, 1 Tür links, 2R 60B 45T Korpus, 1 Klappe mit Lochblech, 1 Klappe, 2R 140B 45T Korpus, 1 Tür rechts, 2R 60B 45T Holzabdeckblatt, 10 mm, 280 x 45 cm	<b>PG 10</b>        	<b>PG 20</b>        
<b>Vorschlag 4</b>  B 260 cm H 75 cm T 45 cm		<b>Art.-Nr.</b>  42180 42176 42180 22328	<b>Bezeichnung</b>  Korpus, 3 Schubkästen, 2R 60B 45T Korpus, 1 Klappe mit Lochblech, 1 Klappe, 1 Schubkasten, 2R 140B 45T Korpus, 3 Schubkästen, 2R 60B 45T Holzabdeckblatt, 10 mm, 280 x 45 cm	<b>PG 10</b>        	<b>PG 20</b>        
<b>Vorschlag 22</b>  B 260 cm H 72 cm T 45 cm		<b>Art.-Nr.</b>  42182 42112 42176 22328	<b>Bezeichnung</b>  Korpus, 3 Schubkästen, 2R 80B 45T Korpus, 1 Klappe für Subwoofer, 2R 40B 45T Korpus, 2 Klappen, 1 Schubkasten, 2R 140B 45T Holzabdeckblatt, 10 mm, 280 x 45 cm	<b>PG 10</b>        	<b>PG 20</b>        

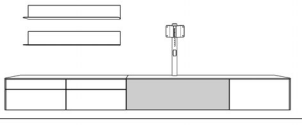
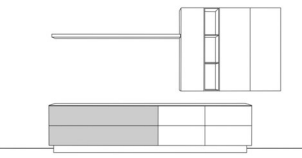

# CUBO MEDIAMÖBEL

Komplettvorschläge							
<b>Vorschlag 155</b>  B 362 cm H 169 cm T 21/45 cm		<b>Art.-Nr.</b>	<b>Bezeichnung</b>	<b>PG 10</b>	<b>PG 20</b>		
		21266	Korpus, 1 Schubkasten 1/3R, 1 Schubkasten 2/3R, 1R 70B 45T				
		21266	Korpus, 1 Schubkasten 1/3R, 1 Schubkasten 2/3R, 1R 70B 45T				
		42264	Korpus, 1 Lochblechklappe, 1 Mittelseite, 1 TV-Säule schwarz, 1R 120B 45T				
		22421	Korpus, 1 Klappe, 1R 70B 45T				
		12271	Außenseite, 10 mm, 0,5R 45T				
		12273	Außenseite, 10 mm, 2/3R 45T				
		12275	Außenseite, 10 mm, 1R 45T				
		22326	Holzabdeckblatt, 10 mm, 202 x 45 cm				
		22326	Holzabdeckblatt, 10 mm, 202 x 45 cm				
		<b>Zubehör</b>					
		27277	Einlegeboden, 19 mm, 70B 45T				
		27756	4x MP Zargenlackierung	à	à		
		27920	ind. Sideboard-Beleuchtung inkl. Trafo, 1R < 315 cm				
		27630	Einkanal-Funkfernbedienung warm/kalt				
23223	2x L-Board mit gerundeter Metallablage, 12H 120B 21T	à	à				
27841	2x Rückwandblende mit Magnethalterung	à	à				
27746	TV-Halterung, starr						
<b>Vorschlag 61</b>  B 300 cm H 190 cm T 35 / 45 cm		<b>Art.-Nr.</b>	<b>Bezeichnung</b>	<b>PG 10</b>	<b>PG 20</b>		
		42086	Korpus, 2 Lochblechklappen, 1 1/3R 140B 45T				
		42050	Korpus, 1 Klappe, 1 Schubkasten, 1 1/3R 60B 45T				
		42050	Korpus, 1 Klappe, 1 Schubkasten, 1 1/3R 60B 45T				
		27342	Sockelrahmen, 10H, 250 x 37,6 cm				
		27576	Glasabdeckblatt, gefrostet, 6 mm, 280 x 45 cm Kürzung auf 260 cm				
		12717	Korpus, 3R 30B 35T				
		24030	Tür, 3R 30B				
		12783	Korpus, 3R 80B 35T				
		24038	Tür, 3R 2x40B				
		12683	Korpus, 10 mm, 3R 20B 34,4T				
		<b>Zubehör</b>					
		27841	Rückwandblende mit Magnethalterung				
		77811	Kabeldurchlass rechteckig für Glasabdeckblatt				
		23204	Wandboard, 40 mm, 170 x 25 cm				

# CUBO MEDIAMÖBEL

## Elemente, 24 cm hoch - (2/3 Raster)

Korpushöhe zzgl. Drehfüße (1,8 cm) + Abdeckblatt

<b>1 Lochblechklappe</b> 		<b>Breite</b> 40 cm  <b>Tiefe</b> 45 cm <b>Art.-Nr.</b> 41911 PG 10 PG 20
<b>1 verkürzter Schubkasten</b> <del>NEU</del> 		<b>Breite</b> 100 cm 120 cm 140 cm <small>2-teiliger Schubkasten</small> <b>Tiefe</b> 45 cm <b>Art.-Nr.</b> 41956 41957 41958 PG 10 PG 20
<b>1 Lochblechklappe</b> 		<b>1 verkürzte Mittelseite</b> <b>Breite</b> 100 cm 120 cm 140 cm  <b>Tiefe</b> 45 cm <b>Art.-Nr.</b> 41906 41909 41913 PG 10 PG 20







Alle Elemente sind zum gleichen Preis auch wandhängend lieferbar.



# CUBO MEDIAMÖBEL

## Elemente, 36 cm hoch - (1 Raster)

Korpushöhe zzgl. Drehfüße (1,8 cm) + Abdeckblatt







<b>1 Lochblechklappe</b> 		<b>Breite</b> 40 cm    60 cm	100 cm    120 cm <small>mit verkürzter Mittelseite und Konstruktionsboden</small>	<b>Ausschnitt im Korpusboden für Subwoofer</b> Durchmesser: 22 cm 		
<b>Tiefe</b> 45 cm	<b>Art.-Nr.</b> PG 10 PG 20	<b>42004</b> <b>42006</b>	<b>42009</b> <b>42008</b>	<b>Art.-Nr.</b> PG 10 PG 20	<b>27846</b>	
<small>Subwoofer-Ausschnitt bei 100 cm Breite nicht möglich!</small>						
<b>1 Lochblechklappe</b> <b>1 verkürzter Schubkasten</b> 		<b>Breite</b> 100 cm    120 cm    140 cm				
<b>Tiefe</b> 45 cm	<b>Art.-Nr.</b> PG 10 PG 20	<b>42017</b> <b>42018</b> <b>42019</b>	<small>2-teiliger Schubkasten</small>			
<small>verkürzte Mittelseite hinter Lochblechklappe</small>						
<b>1 Lochblechklappe</b> <b>1 Klappe</b> 		<b>Breite</b> 100 cm    120 cm    140 cm				
<b>Tiefe</b> 45 cm	<b>Art.-Nr.</b> PG 10 PG 20	<b>41928</b> <b>41901</b> <b>41929</b>				
<small>verkürzte Mittelseite hinter Lochblechklappe, Mittelseite hinter Klappe</small>						
<b>1 verkürzter Großraumschubkasten</b> 		<b>Breite</b> 60 cm    70 cm    100 cm    120 cm    140 cm				
<b>Tiefe</b> 45 cm	<b>Art.-Nr.</b> PG 10 PG 20	<b>42011</b> <b>42013</b> <b>42015</b> <b>42016</b> <b>42021</b>	<small>2-teiliger Schubkasten</small>			
<b>1 Klappe</b> <b>1 verkürzter Schubkasten</b> 		<b>Breite</b> 60 cm    70 cm	100 cm    120 cm    140 cm <small>1 Mittelseite hinter Klappe</small>			
<b>Tiefe</b> 45 cm	<b>Art.-Nr.</b> PG 10 PG 20	<b>42026</b> <b>42027</b>	<b>42028</b> <b>42029</b> <b>42023</b>	<small>2-teiliger Schubkasten</small>		
<b>1 Schubkasten</b> <b>1 verkürzter Schubkasten</b> 		<b>Breite</b> 60 cm    70 cm    100 cm    120 cm    140 cm				
<b>Tiefe</b> 45 cm	<b>Art.-Nr.</b> PG 10 PG 20	<b>42000</b> <b>42001</b> <b>42002</b> <b>42003</b> <b>42005</b>	<small>2-teiliger Schubkasten</small>			

Alle Elemente sind zum gleichen Preis auch wandhängend lieferbar.

# CUBO MEDIAMÖBEL

## Elemente, 48 cm hoch - (1 1/3 Raster)

Korpshöhe zzgl. Drehfüße (1,8 cm) + Abdeckblatt



<b>1 Tür</b> 1 Einlegeboden									
		<b>Breite</b>	30 cm	40 cm	60 cm				
	<b>Tiefe</b>	45 cm	<b>Art.-Nr.</b>	<b>42020</b>	<b>42022</b>	<b>42024</b>			
			PG 10						
			PG 20						
<b>1 Klappe</b> 1 Einlegeboden									
		<b>Breite</b>	60 cm	80 cm	100 cm				
	<b>Tiefe</b>	45 cm	<b>Art.-Nr.</b>	<b>42030</b>	<b>42032</b>	<b>42034</b>			
			PG 10						
			PG 20						
<b>1 Lochblechklappe</b> ohne Einlegeboden						<b>Ausschnitt im Korpusboden für Subwoofer</b> Durchmesser: 22 cm			
		<b>Breite</b>	30 cm	40 cm	60 cm				
	<b>Tiefe</b>	45 cm	<b>Art.-Nr.</b>	<b>42010</b>	<b>42012</b>	<b>42014</b>			
			PG 10						
			PG 20						
						 <b>Art.-Nr. 27846</b> PG 10 PG 20			
Korpuselement ist nur mit Fuß planbar, nicht mit durchgehender Sockelplatte, nicht bei 30 cm Breite									
<b>2 Klappen</b>									
		<b>Breite</b>	60 cm	70 cm	80 cm	100 cm	120 cm	140 cm	
	<b>Tiefe</b>	45 cm	<b>Art.-Nr.</b>	<b>42040</b>	<b>42041</b>	<b>42042</b>	<b>42044</b>	<b>42046</b>	<b>42048</b>
			PG 10						
			PG 20						
1 Mittelseite									
<b>1 Klappe</b> <b>1 verkürzter Schubkasten</b>									
		<b>Breite</b>	60 cm	70 cm	80 cm	100 cm	120 cm	140 cm	
	<b>Tiefe</b>	45 cm	<b>Art.-Nr.</b>	<b>42050</b>	<b>42051</b>	<b>42052</b>	<b>42054</b>	<b>42056</b>	<b>42058</b>
			PG 10						
			PG 20						
1 Mittelseite 2-teiliger Schubkasten									
<b>1 Schubkasten</b> <b>1 verkürzter Schubkasten</b>									
		<b>Breite</b>	60 cm	70 cm	80 cm	100 cm	120 cm	140 cm	
	<b>Tiefe</b>	45 cm	<b>Art.-Nr.</b>	<b>42070</b>	<b>42071</b>	<b>42072</b>	<b>42073</b>	<b>42074</b>	<b>42075</b>
			PG 10						
			PG 20						
2-teiliger Schubkasten									

Alle Elemente sind zum gleichen Preis auch wandhängend lieferbar.

# CUBO MEDIAMÖBEL

## Elemente, 48 cm hoch - (1 1/3 Raster)

Korpshöhe zzgl. Drehfüße (1,8 cm) + Abdeckblatt



<b>1 Lochblechklappe</b>					
<b>1 verkürzter Schubkasten</b>					
	<b>Breite</b>		100 cm	120 cm	140 cm
	<b>Tiefe</b>	<b>Art.-Nr.</b>	<b>42067</b>	<b>42060</b>	<b>42062</b>
	45 cm	PG 10			
		PG 20			
verkürzte Mittelseite hinter Lochblechklappe					
<b>1 Lochblechklappe</b>					
<b>1 Klappe</b>					
	<b>Breite</b>		100 cm	120 cm	140 cm
	<b>Tiefe</b>	<b>Art.-Nr.</b>	<b>42065</b>	<b>42066</b>	<b>42068</b>
	45 cm	PG 10			
		PG 20			
verkürzte Mittelseite hinter Lochblechklappe, Mittelseite hinter Klappe					
<b>2 Lochblechklappen</b>					
	<b>Breite</b>		100 cm	120 cm	140 cm
	<b>Tiefe</b>	<b>Art.-Nr.</b>	<b>42084</b>	<b>42085</b>	<b>42086</b>
	45 cm	PG 10			
		PG 20			
verkürzte Mittelseiten hinter Lochblechklappen					

Alle Elemente sind zum gleichen Preis auch wandhängend lieferbar.

# CUBO MEDIAMÖBEL

## Elemente, 54 cm hoch - (1,5 Raster)

Korpshöhe zzgl. Drehfüße (1,8 cm) + Abdeckblatt

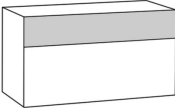
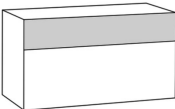



<p><b>1 Lochblechklappe</b> ohne Einlegeboden</p>  <table border="0"> <tr> <td><b>Breite</b></td> <td>30 cm</td> <td>40 cm</td> <td>60 cm</td> </tr> <tr> <td><b>Tiefe</b></td> <td>45 cm</td> <td></td> <td></td> </tr> <tr> <td><b>Art.-Nr.</b></td> <td>42096</td> <td>42097</td> <td>42098</td> </tr> <tr> <td></td> <td>PG 10</td> <td></td> <td></td> </tr> <tr> <td></td> <td>PG 20</td> <td></td> <td></td> </tr> </table>	<b>Breite</b>	30 cm	40 cm	60 cm	<b>Tiefe</b>	45 cm			<b>Art.-Nr.</b>	42096	42097	42098		PG 10				PG 20			<p><b>Ausschnitt im Korpusboden für Subwoofer</b> Durchmesser: 22 cm</p>  <table border="0"> <tr> <td><b>Art.-Nr.</b></td> <td>27846</td> </tr> <tr> <td></td> <td>PG 10</td> </tr> <tr> <td></td> <td>PG 20</td> </tr> </table> <p>Korpuselement ist nur mit Fuß planbar, nicht mit durchgehender Sockelplatte, nicht bei 30 cm Breite</p>	<b>Art.-Nr.</b>	27846		PG 10		PG 20
<b>Breite</b>	30 cm	40 cm	60 cm																								
<b>Tiefe</b>	45 cm																										
<b>Art.-Nr.</b>	42096	42097	42098																								
	PG 10																										
	PG 20																										
<b>Art.-Nr.</b>	27846																										
	PG 10																										
	PG 20																										
<p><b>1 Lochblechklappe</b> <b>1 verkürzter Schubkasten</b></p>  <table border="0"> <tr> <td><b>Breite</b></td> <td></td> <td>100 cm</td> <td>120 cm</td> <td>140 cm</td> </tr> <tr> <td><b>Tiefe</b></td> <td>45 cm</td> <td></td> <td></td> <td></td> </tr> <tr> <td><b>Art.-Nr.</b></td> <td></td> <td>42092</td> <td>42093</td> <td>42094</td> </tr> <tr> <td></td> <td>PG 10</td> <td></td> <td></td> <td></td> </tr> <tr> <td></td> <td>PG 20</td> <td></td> <td></td> <td></td> </tr> </table> <p>verkürzte Mittelseite hinter Lochblechklappe</p>	<b>Breite</b>		100 cm	120 cm	140 cm	<b>Tiefe</b>	45 cm				<b>Art.-Nr.</b>		42092	42093	42094		PG 10					PG 20				<p>2-teiliger Schubkasten</p>	
<b>Breite</b>		100 cm	120 cm	140 cm																							
<b>Tiefe</b>	45 cm																										
<b>Art.-Nr.</b>		42092	42093	42094																							
	PG 10																										
	PG 20																										
<p><b>1 Lochblechklappe</b> <b>1 Klappe</b> 2 Einlegeböden</p>  <table border="0"> <tr> <td><b>Breite</b></td> <td></td> <td>100 cm</td> <td>120 cm</td> <td>140 cm</td> </tr> <tr> <td><b>Tiefe</b></td> <td>45 cm</td> <td></td> <td></td> <td></td> </tr> <tr> <td><b>Art.-Nr.</b></td> <td></td> <td>42090</td> <td>42091</td> <td>42095</td> </tr> <tr> <td></td> <td>PG 10</td> <td></td> <td></td> <td></td> </tr> <tr> <td></td> <td>PG 20</td> <td></td> <td></td> <td></td> </tr> </table> <p>verkürzte Mittelseite hinter Lochblechklappe, Mittelseite hinter Klappe</p>	<b>Breite</b>		100 cm	120 cm	140 cm	<b>Tiefe</b>	45 cm				<b>Art.-Nr.</b>		42090	42091	42095		PG 10					PG 20					
<b>Breite</b>		100 cm	120 cm	140 cm																							
<b>Tiefe</b>	45 cm																										
<b>Art.-Nr.</b>		42090	42091	42095																							
	PG 10																										
	PG 20																										

Alle Elemente sind zum gleichen Preis auch wandhängend lieferbar.

# CUBO MEDIAMÖBEL

## Elemente, 72 cm hoch - (2 Raster)

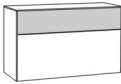
Korpshöhe zzgl. Drehfüße (1,8 cm) + Abdeckblatt

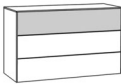
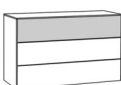
<b>1 Tür</b> 1 Einlegeboden		<b>Breite</b> 30 cm 40 cm 60 cm	<b>Tiefe</b> 45 cm	<b>Art.-Nr.</b> PG 10 PG 20	<b>42120</b> <b>42122</b> <b>42124</b>			
<b>1 Lochblechklappe</b> ohne Einlegeboden				<b>Breite</b> 30 cm 40 cm 60 cm	<b>Tiefe</b> 45 cm	<b>Art.-Nr.</b> PG 10 PG 20	<b>42110</b> <b>42112</b> <b>42114</b>	<b>Ausschnitt im Korpusboden für Subwoofer</b> Durchmesser: 22 cm  <b>Art.-Nr.</b> <b>27846</b> PG 10 PG 20 Korpuselement ist nur mit Fuß planbar, nicht mit durchgehender Sockelplatte, nicht bei 30 cm Breite
<b>1 Lochblechklappe</b> <b>1 Klappe</b> 1 Einlegeboden		<b>Breite</b> 100 cm 120 cm 140 cm	<b>Tiefe</b> 45 cm	<b>Art.-Nr.</b> PG 10 PG 20	<b>42161</b> <b>42160</b> <b>42162</b>	 <p>2/3 R 1 1/3 R</p> <p>verkürzte Mittelseite hinter Lochblechklappe, Mittelseite hinter Klappe</p>		
<b>2 Schubkästen</b> <b>1 verkürzter Schubkasten</b>		<b>Breite</b> 60 cm 70 cm 80 cm 100 cm 120 cm 140 cm 2-teiliger Schubkasten	<b>Tiefe</b> 45 cm	<b>Art.-Nr.</b> PG 10 PG 20	<b>42180</b> <b>42181</b> <b>42182</b> <b>42183</b> <b>42184</b> <b>42185</b>			
<b>2 Klappen</b> <b>1 verkürzter Schubkasten</b>		<b>Breite</b> 60 cm 70 cm 80 cm 100 cm 120 cm 140 cm 1 Mittelseite 2-teiliger Schubkasten	<b>Tiefe</b> 45 cm	<b>Art.-Nr.</b> PG 10 PG 20	<b>42186</b> <b>42187</b> <b>42191</b> <b>42189</b> <b>42190</b> <b>42192</b>			
<b>1 Lochblechklappe</b> <b>1 Klappe</b> <b>1 verkürzter Schubkasten</b>		<b>Breite</b> 100 cm 120 cm 140 cm 2-teiliger Schubkasten 2-teiliger Schubkasten 2-teiliger Schubkasten	<b>Tiefe</b> 45 cm	<b>Art.-Nr.</b> PG 10 PG 20	<b>42173</b> <b>42174</b> <b>42176</b>	 <p>verkürzte Mittelseite hinter Lochblechklappe, Mittelseite hinter Klappe</p>		
<b>1 Lochblechklappe</b> <b>2 Klappen</b> 1 verkürzte Mittelseite		<b>Breite</b> 100 cm 120 cm 140 cm	<b>Tiefe</b> 45 cm	<b>Art.-Nr.</b> PG 10 PG 20	<b>42163</b> <b>42164</b> <b>42166</b>	 <p>verkürzte Mittelseite hinter Lochblechklappe, Mittelseiten hinter Klappen</p>		

Alle Elemente sind zum gleichen Preis auch wandhängend lieferbar.

# CUBO MEDIAMÖBEL

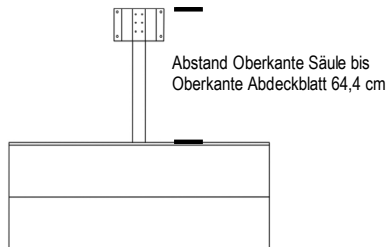

Detailansicht von oben:

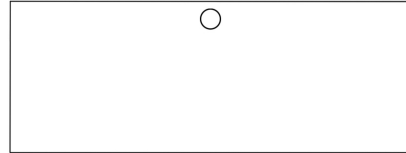

- Abdeckblatt muss zusätzlich bestellt werden
- Bohrung des Abdeckblatts "inklusive"
- Abdeckblatt wird durchgehend gefertigt  
(Maximalmaße siehe hinten Abdeckblätter)

## Säulenschränke, 36 cm hoch - (1 Raster)

Korpushöhe zzgl. Drehfüße (1,8 cm) und Abdeckblatt (1 cm)

### 1 Klappe

#### 1 verkürzter Schubkasten

1 schwarze oder weiße TV - Säule  
mit Mittelseite

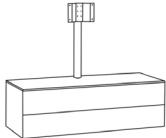

Tiefe	Art.-Nr.	Breite		120 cm		140 cm	
		schwarz	weiß	schwarz	weiß		
45 cm	PG 10	42250	42251	42266	42267		
	PG 20						

Mittelseite hinter Klappe

Es muss immer eine TV-Halterung zur TV-Säule bestellt werden!

### 1 Lochblechklappe

#### 1 verkürzter Schubkasten

1 schwarze oder weiße TV - Säule  
mit Mittelseite

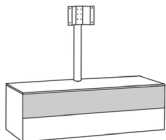

Tiefe	Art.-Nr.	Breite		120 cm		140 cm	
		schwarz	weiß	schwarz	weiß		
45 cm	PG 10	42252	42253	42268	42269		
	PG 20						

Mittelseite hinter Klappe

Es muss immer eine TV-Halterung zur TV-Säule bestellt werden!

### 1 Klappe

1 schwarze oder weiße TV - Säule  
2 Einlegeböden  
mit Mittelseite

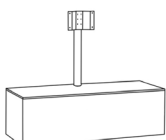

Tiefe	Art.-Nr.	Breite		120 cm		140 cm		160 cm		180 cm	
		mit MS schwarz	mit MS weiß	mit MS schwarz	mit MS weiß	mit MS schwarz	mit MS weiß	mit MS schwarz	mit MS weiß		
45 cm	PG 10	42254	42255	42256	42257	42258	42259	42278	42279		
	PG 20										

Mittelseite hinter Klappe

Es muss immer eine TV-Halterung zur TV-Säule bestellt werden!

### 1 Lochblechklappe

1 schwarze oder weiße TV - Säule  
mit Mittelseite und Konstruktionsboden

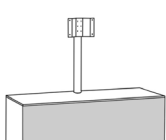

Tiefe	Art.-Nr.	Breite	
		mit MS schwarz	mit MS weiß
45 cm	PG 10	42264	42265
	PG 20		

verkürzte Mittelseite hinter Lochblechklappe

Es muss immer eine TV-Halterung zur TV-Säule bestellt werden!

### 1 Lochblechklappe

#### 1 Klappe

1 schwarze oder weiße TV - Säule  
mit Mittelseite

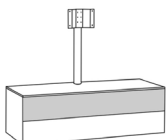

Tiefe	Art.-Nr.	Breite		120 cm		140 cm	
		schwarz	weiß	schwarz	weiß		
45 cm	PG 10	42260	42261	42262	42263		
	PG 20						

Mittelseite hinter Klappe, verkürzte Mittelseite hinter Lochblechklappe

Es muss immer eine TV-Halterung zur TV-Säule bestellt werden!

Alle Elemente sind zum gleichen Preis auch wandhängend lieferbar.

Wandhängende Elemente enthalten einen Tragwinkel, welcher mittig unterhalb der Säule angebracht werden muss.

# CUBO MEDIAMÖBEL

## Säulenschränke, 48 cm hoch - (1 1/3 Raster)

Korpushöhe zzgl. Drehfüße (1,8 cm) und Abdeckblatt (1 cm)

**1 Lochblechklappe**  
**1 Klappe**  
 1 schwarze oder weiße TV - Säule mit Mittelseite

Breite	120 cm	120 cm	140 cm	140 cm
	schwarz	weiß	schwarz	weiß
<b>Tiefe</b>	<b>Art.-Nr.</b>	<b>42270</b>	<b>42271</b>	<b>42272</b>
45 cm	PG 10			<b>42273</b>
	PG 20			

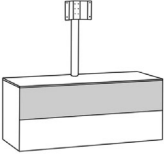

Mittelseite hinter Klappe, verkürzte Mittelseite hinter Lochblechklappe  
 Es muss immer eine TV-Halterung zur TV-Säule bestellt werden!

**1 Lochblechklappe**  
**1 verkürzter Schubkasten**  
 1 schwarze oder weiße TV - Säule mit Mittelseite

Breite	120 cm	120 cm	140 cm	140 cm
	schwarz	weiß	mit Mittelseite schwarz	mit Mittelseite weiß
<b>Tiefe</b>	<b>Art.-Nr.</b>	<b>42274</b>	<b>42275</b>	<b>42276</b>
45 cm	PG 10			<b>42277</b>
	PG 20			

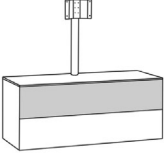

verkürzte Mittelseite hinter Lochblechklappe, zusätzlich bei 140 cm Mittelseite zwischen 2 Schubkastenzargen  
 Es muss immer eine TV-Halterung zur TV-Säule bestellt werden!

**1 Klappe**  
**1 verkürzter Schubkasten**  
 1 schwarze oder weiße TV - Säule mit Mittelseite

Breite	120 cm	120 cm	140 cm	140 cm
	schwarz	weiß	mit Mittelseite schwarz	mit Mittelseite weiß
<b>Tiefe</b>	<b>Art.-Nr.</b>	<b>42280</b>	<b>42281</b>	<b>42282</b>
45 cm	PG 10			<b>42283</b>
	PG 20			

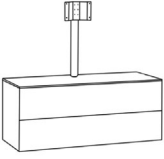

Mittelseite hinter Klappe, zusätzlich bei 140 cm Mittelseite zwischen 2 Schubkastenzargen  
 Es muss immer eine TV-Halterung zur TV-Säule bestellt werden!

**1 Klappe**  
 1 schwarze oder weiße TV - Säule  
 2 Einlegeböden mit Mittelseite

Breite	120 cm	120 cm	140 cm	140 cm
	mit Mittelseite schwarz	mit Mittelseite weiß	mit Mittelseite schwarz	mit Mittelseite weiß
<b>Tiefe</b>	<b>Art.-Nr.</b>	<b>42284</b>	<b>42285</b>	<b>42286</b>
45 cm	PG 10			<b>42287</b>
	PG 20			

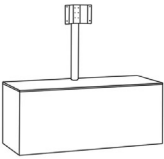

Mittelseite hinter Klappe  
 Es muss immer eine TV-Halterung zur TV-Säule bestellt werden!

**Alle Elemente sind zum gleichen Preis auch wandhängend lieferbar.**





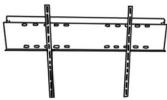
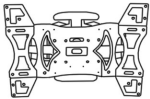



Wandhängende Elemente enthalten einen Tragwinkel, welcher mittig unterhalb der Säule angebracht werden muss.

## Zubehör

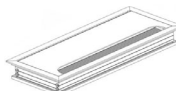
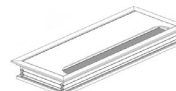
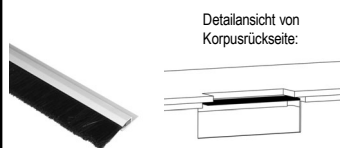
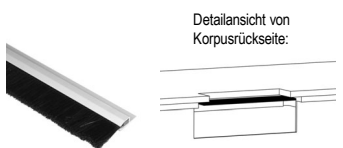
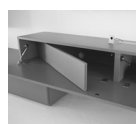
<p><b>TV-Halterung</b>                  nach "VESA"-Norm</p>  <p>starre Halterung                  - neigbar</p> <p><b>Art.-Nr.</b>                  27746</p>		 <p>schwenkbare Halterung                  - nach vorne ausziehbar</p> <p><b>Art.-Nr.</b>                  27747</p>	
<p>max. Größe und Belastung des Fernsehers: 40 - 65 Zoll, max. 45 kg</p>		<p>max. Größe und Belastung des Fernsehers: 40 - 65 Zoll, max. 45 kg</p>	

# CUBO MEDIAMÖBEL

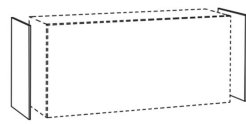
## Zubehör

<p><b>Kabeldurchlass rund</b> Durchmesser 6 cm</p>  <p>Art.-Nr. 17810 PG 10</p> <p>frei positionierbar (nicht möglich bei Subwoofer-Ausschnitt und Glas- und Keramikabdeckblättern)</p>	<p><b>Kabeldurchlass rund</b> Durchmesser 6 cm</p>  <p>Art.-Nr. 27813 PG 10</p> <p>frei positionierbar für Glas- oder Keramikabdeckblatt (Mindestabstand von der Glaskante 80 mm)</p>																										
<p><b>Kabeldurchlass eckig</b> 16 x 8 cm</p>  <p>Art.-Nr. 77810 PG 10</p> <p>frei positionierbar (nicht möglich bei Glas- und Keramikabdeckblättern) Mindestabstand Hinterkante Korpus bis Mitte Kabeldurchlass 10 cm</p>	<p><b>Kabeldurchlass eckig</b> 16 x 8 cm</p>  <p>Art.-Nr. 77811 PG 10</p> <p>frei positionierbar für Glas- oder Keramikabdeckblatt Mindestabstand Hinterkante Korpus bis Mitte Kabeldurchlass 10 cm</p>																										
<p><b>Korpusausschnitt mit Mink-Bürste</b> Korpusausschnitt 15 x 4 cm</p>  <p>Art.-Nr. 77814 PG 10</p> <p>frei positionierbar (nicht möglich bei Glas- und Keramikabdeckblättern) Nicht über eine Mittelseite planen! Mindestabstand zur Korpusaußenseite 15 cm.</p>	<p><b>Korpusausschnitt mit Mink-Bürste</b> Korpusausschnitt 15 x 4 cm</p>  <p>Art.-Nr. 77815 PG 10</p> <p>frei positionierbar für Glas- oder Keramikabdeckblatt Nicht über eine Mittelseite planen! Mindestabstand zur Korpusaußenseite 15 cm.</p>																										
<p><b>Rückwandblende mit Magnethalterung</b> Nur einsetzbar zum Verdecken von Kabeln, etc.</p>  <p>max. Breite 80 cm Art.-Nr. 27841 PG 10</p> <p>für Elemente mit einem 1/2 R oder 2/3 Raster Fach</p>	<p><b>Infrarot-Repeater</b> für alle gängigen Fernbedienungen</p>  <p>Montage im Paneel: Art.-Nr. 27776 Mit Standfuß: Art.-Nr. 27777</p> <p>bis zu 3 Sender</p>																										
<p><b>Blend-Manschette</b> für Kombinationen mit Mink-Bürste unter wandhängenden TV-Geräten zur Abdeckung der Kabel B/H/T: 18/12/5 cm</p>  <p>Art.-Nr. 27847</p>	<p><b>USB-Stecker (4-fach)</b> 2x USB-A und 2x USB-C inkl. 30W Trafo und rutschfester Schubkasteneinlage</p>  <table border="1"> <thead> <tr> <th>Tiefe</th> <th>Art.-Nr.</th> </tr> </thead> <tbody> <tr> <td>35 cm</td> <td>31980</td> </tr> <tr> <td>45 cm</td> <td>31981</td> </tr> </tbody> </table> <p>- immer seitlich im Schubkasten eingebaut - Ausführung in Standardfarbe der Zarge</p>	Tiefe	Art.-Nr.	35 cm	31980	45 cm	31981																				
Tiefe	Art.-Nr.																										
35 cm	31980																										
45 cm	31981																										
<p><b>zusätzliche Außenseiten</b> Materialstärke 10 mm Preis pro Seite</p>   <table border="1"> <thead> <tr> <th>Höhe und Tiefe in Frontmaß</th> <th>Tiefe</th> <th>Art.-Nr.</th> <th>Höhe und Tiefe in Frontmaß</th> <th>Tiefe</th> <th>Art.-Nr.</th> </tr> </thead> <tbody> <tr> <td>0,5 Raster 17,5 cm hoch</td> <td>45 cm</td> <td>12271</td> <td>1 1/3 Raster 47,5 cm hoch</td> <td>45 cm</td> <td>12277</td> </tr> <tr> <td>2/3 Raster 23,5 cm hoch</td> <td></td> <td>12273</td> <td>1,5 Raster 53,5 cm hoch</td> <td></td> <td>12297</td> </tr> <tr> <td>1 Raster 35,5 cm hoch</td> <td></td> <td>12275</td> <td>2 Raster 71,5 cm hoch</td> <td></td> <td>12279</td> </tr> </tbody> </table> <ul style="list-style-type: none"> <li>• in Frontaufteilung oder durchgehend (wird im Werk vormontiert)</li> <li>• Furnierichtung wie Front (bis 3 R wählbar, ab 3,5 R senkrecht)</li> <li>• bei gestapelten Korpussen ist keine durchgehende Außenseite möglich</li> </ul>				Höhe und Tiefe in Frontmaß	Tiefe	Art.-Nr.	Höhe und Tiefe in Frontmaß	Tiefe	Art.-Nr.	0,5 Raster 17,5 cm hoch	45 cm	12271	1 1/3 Raster 47,5 cm hoch	45 cm	12277	2/3 Raster 23,5 cm hoch		12273	1,5 Raster 53,5 cm hoch		12297	1 Raster 35,5 cm hoch		12275	2 Raster 71,5 cm hoch		12279
Höhe und Tiefe in Frontmaß	Tiefe	Art.-Nr.	Höhe und Tiefe in Frontmaß	Tiefe	Art.-Nr.																						
0,5 Raster 17,5 cm hoch	45 cm	12271	1 1/3 Raster 47,5 cm hoch	45 cm	12277																						
2/3 Raster 23,5 cm hoch		12273	1,5 Raster 53,5 cm hoch		12297																						
1 Raster 35,5 cm hoch		12275	2 Raster 71,5 cm hoch		12279																						



# CUBO MEDIAMÖBEL

## CUBO Abdeckblätter

### Holzabdeckblatt

10 mm

furniert oder lackiert

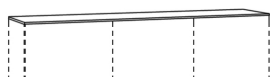

Tiefe

45 cm

Breite	bis 70 cm	bis 100 cm	bis 120 cm	bis 150 cm	bis 200 cm	bis 240 cm	bis 280 cm	bis 320 cm
--------	-----------	------------	------------	------------	------------	------------	------------	------------

Art.-Nr.	22314	22315	22316	22317	22326	22327	22328	22329
----------	-------	-------	-------	-------	-------	-------	-------	-------

PG 10

PG 20

Werden mehrere Korpusse nebeneinander geplant, wird das Abdeckblatt bis zu einer Länge von 320 cm durchgehend gefertigt.

### Glasabdeckblatt

6 mm stark

farbig lackiert  
in allen Standard-Lackfarben

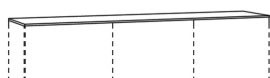

Tiefe

45 cm

Breite	bis 70 cm	bis 100 cm	bis 120 cm	bis 150 cm	bis 200 cm	bis 240 cm	bis 280 cm	bis 300 cm
--------	-----------	------------	------------	------------	------------	------------	------------	------------

Art.-Nr.	27410	27411	27412	27413	27414	27415	27416	27417
----------	-------	-------	-------	-------	-------	-------	-------	-------

PG 10

Werden mehrere Korpusse nebeneinander geplant, wird das Abdeckblatt bis zu einer Länge von 300 cm durchgehend gefertigt.

### Glasabdeckblatt

6 mm stark

gefrostet farbig lackiert  
in allen Standard-Lackfarben

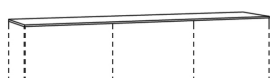

Tiefe

45 cm

Breite	bis 70 cm	bis 100 cm	bis 120 cm	bis 150 cm	bis 200 cm	bis 240 cm	bis 280 cm	bis 300 cm
--------	-----------	------------	------------	------------	------------	------------	------------	------------

Art.-Nr.	27570	27571	27572	27573	27574	27575	27576	27577
----------	-------	-------	-------	-------	-------	-------	-------	-------

PG 10

Werden mehrere Korpusse nebeneinander geplant, wird das Abdeckblatt bis zu einer Länge von 300 cm durchgehend gefertigt.

## Keramikabdeckblätter

### Keramik "Oberfläche matt"

6 mm stark

Ausführungen:

011 - Schiefer

012 - Beton

013 - Kalkstein

016 - Emperador marrone

017 - Zement grau

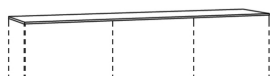

Tiefe

45 cm

Breite	bis 70 cm	bis 100 cm	bis 120 cm	bis 150 cm	bis 200 cm	bis 240 cm	bis 290 cm
--------	-----------	------------	------------	------------	------------	------------	------------

Art.-Nr.	28410	28411	28412	28413	28414	28415	28416
----------	-------	-------	-------	-------	-------	-------	-------

Werden mehrere Korpusse nebeneinander geplant, wird das Abdeckblatt bis zu einer Länge von 290 cm durchgehend gefertigt.

### Keramik "Oberfläche glänzend"

6 mm stark

Ausführungen:

014 - Marmor weiß

018 - Marmor schwarz laurent

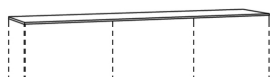

Tiefe

45 cm

Breite	bis 70 cm	bis 100 cm	bis 120 cm	bis 150 cm	bis 200 cm	bis 240 cm	bis 290 cm
--------	-----------	------------	------------	------------	------------	------------	------------

Art.-Nr.	28500	28501	28502	28503	28504	28505	28506
----------	-------	-------	-------	-------	-------	-------	-------

Werden mehrere Korpusse nebeneinander geplant, wird das Abdeckblatt bis zu einer Länge von 290 cm durchgehend gefertigt.

# CUBO MEDIAMÖBEL

## Die Sockelvarianten

### STANDARD Drehfuß, 18 mm



### Alternative (preisgleich) Sockelleiste, 26 mm



#### Sockelrahmen

inkl. Höhenversteller  
10 cm hoch (Standard)

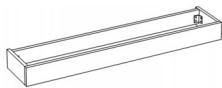

für Korpusbreite		bis 70 cm	bis 100 cm	bis 120 cm	bis 180 cm	bis 260 cm
für Korpustiefe 45 cm	Art.-Nr.	<b>27343</b>	<b>27344</b>	<b>27340</b>	<b>27341</b>	<b>27342</b>
		PG 10				
						PG 20

kostenlose Höhenkürzung bis 8 cm möglich  
Der Sockel springt vorn und seitlich jeweils 5 cm zurück.  
Die Korpusse müssen mit Hängebeschlägen an der Wand (festes Mauerwerk) befestigt werden.

#### Mehrpreise durchgehende Sockelplatte

26 mm stark + 4 mm mit Höhenverstellern



Breite 30 - 100 cm	4 Höhenversteller
Breite 120 - 160 cm	6 Höhenversteller
Breite 180 - 320 cm	8 Höhenversteller

Ausführung standardmäßig wie Korpusfarbe.  
Die Platte springt um 27 mm von der Front zurück.  
Achtung: Kein Ausschnitt für Subwoofer oder Kabeldurchlass möglich!

für Tiefe		Breite bis	70 cm	100 cm	120 cm	140 cm	180 cm	200 cm	240 cm	280 cm	320 cm
45 cm	Art.-Nr.		<b>27380</b>	<b>27381</b>	<b>27382</b>	<b>27383</b>	<b>27384</b>	<b>27385</b>	<b>27386</b>	<b>27387</b>	<b>27388</b>
											PG 10
											PG 20

# CUBO MEDIAMÖBEL

## Sonderfarben (gilt nicht für Hochglanzsonderfarben):

		<b>Beispiel:</b>
Wenn Sie andere Wünsche haben, suchen Sie sich Ihre Wunschfarbe nach der RAL-, Sikkens- oder NCS-Karte aus.		
Mehrpreis pro Farbe:	<b>Art.-Nr.</b>	<b>7733</b>
zzgl. 10% auf den Warenwert der Teile mit Sonderfarbe auf PG 20:	<b>Art.-Nr.</b>	<b>7734</b>

## Mehrpreis für Sonderanfertigungen

Breitenkürzung bei Elementen mit Türen und Klappen	<b>Art.-Nr.</b>	<b>27727</b>
Breitenkürzung bei Elementen mit Schubkästen	<b>Art.-Nr.</b>	<b>27728</b>
Höhen- und Tiefenkürzung bei Elementen mit Türen und Klappen	<b>Art.-Nr.</b>	<b>97710</b>

## Aufpreis Gold/Stahl gebürstet lackiert

<u>Aufpreise für Farbausführung 422 - Stahl hell gebürstet und 423 - Gold gebürstet (Fronten, Korpusoberböden, Korpusaußenseiten und Abdeckblätter) auf Preisgruppe 20</u>													
Der metallische Grundlack Gold oder Stahl erhält durch reine Handarbeit mit einem speziellen Schleifschwamm einen sogenannten Effektschliff. Die feine Struktur wird anschließend mit einem Klarlack versiegelt.													
Fronten/Blenden (1 Fläche)	Höhe	Breite	Art.-Nr.	Preis	Breite	Art.-Nr.	Preis	Breite	Art.-Nr.	Preis	Breite	Art.-Nr.	Preis
<b>pro Schub, Tür oder Klappe</b>	bis 1R	bis 50 cm	<b>1280</b>		bis 70 cm	<b>1286</b>		bis 100 cm	<b>1292</b>		120-140 cm	<b>1294</b>	
											160-180 cm	<b>1295</b>	
<b>pro Tür</b>	bis 2R	bis 50 cm	<b>1281</b>		bis 70 cm	<b>1287</b>		bis 100 cm	<b>1293</b>		120-140 cm	<b>1296</b>	
											160-180 cm	<b>1297</b>	
<b>pro Tür</b>	bis 3R	bis 50 cm	<b>1282</b>		bis 70 cm	<b>1288</b>		bis 100 cm	<b>1194</b>				
<b>pro Tür</b>	bis 4R	bis 50 cm	<b>1283</b>		bis 70 cm	<b>1289</b>		bis 100 cm	<b>1195</b>				
<b>pro Tür</b>	bis 5R	bis 50 cm	<b>1284</b>		bis 70 cm	<b>1290</b>		bis 100 cm	<b>1196</b>				
<b>pro Tür</b>	bis 6R	bis 50 cm	<b>1285</b>		bis 70 cm	<b>1291</b>		bis 100 cm	<b>1197</b>				
<b>pro Tür</b>	bis 6R	bis 50 cm	<b>1190</b>		bis 70 cm	<b>1192</b>		bis 100 cm	<b>1198</b>				
<b>pro Tür</b>	bis 6R	bis 50 cm	<b>1191</b>		bis 70 cm	<b>1193</b>		bis 100 cm	<b>1199</b>				
<b>Korpusoberboden (nur 1 Fläche)</b>	<b>Tiefe</b>	<b>Breite</b>	<b>Art.-Nr.</b>	<b>Preis</b>									
<b>pro Seite</b>	45 cm	bis 40 cm	<b>1387</b>										
<b>pro Seite</b>	45 cm	bis 70 cm	<b>1388</b>										
<b>pro Seite</b>	45 cm	bis 100 cm	<b>1389</b>										
<b>pro Seite</b>	45 cm	bis 140 cm	<b>1390</b>										
<b>pro Seite</b>	45 cm	bis 180 cm	<b>1391</b>										
<b>pro Seite</b>	45 cm	bis 260 cm	<b>1392</b>										
<b>zus. Außenseite (1 Fläche)</b>	<b>Höhe</b>	<b>Tiefe</b>	<b>Art.-Nr.</b>	<b>Preis</b>									
<b>pro Seite</b>	bis 1R	45 cm	<b>1306</b>										
<b>pro Seite</b>	bis 2R	45 cm	<b>1307</b>										
<b>pro Seite</b>	bis 3R	45 cm	<b>1308</b>										
<b>pro Seite</b>	bis 4R	45 cm	<b>1309</b>										
<b>pro Seite</b>	bis 5R	45 cm	<b>1310</b>										
<b>pro Seite</b>	bis 6R	45 cm	<b>1311</b>										
<b>Abdeckblätter (nur 1 Fläche)</b>	<b>Tiefe</b>	<b>Breite</b>	<b>Art.-Nr.</b>	<b>Preis</b>	<b>Breite</b>	<b>Art.-Nr.</b>	<b>Preis</b>	<b>Breite</b>	<b>Art.-Nr.</b>	<b>Preis</b>			
<b>pro Abdeckblatt</b>	45 cm	bis 120 cm	<b>1321</b>		bis 240 cm	<b>1324</b>		bis 320 cm	<b>1327</b>				

# CUBO MEDIAMÖBEL

**SUDBROCK**  
Möbelhandwerk

Firma / Einrichtungshaus	Korpus:	Tour:
	Front:	Woche:
	Griff:	AB-Nr.
	Sonstiges:	Kom.

**Korpushöhe**

216 cm		Auflistung der Artikel Stck.	Bestell-Nr.	Auflistung der Artikel Stck.	Bestell-Nr.
180 cm					
144 cm					
108 cm					
72 cm					
36 cm					
	<input type="checkbox"/> = 10 cm <b>Korpushöhe zuzüglich Stellfuß + 1,8 cm oder Sockel + 2,6 cm!</b>				

**Tiefen**

45 cm					
-------	--	--	--	--	--