

FOKUS

TYPENLISTE

S. 2 - 5	Programminformationen
S. 6 - 9	Vorschläge
S. 10 - 16	Kernsystem
S. 17 - 18	Fronten mit Glas-/Keramikaufdopplung
S. 19 - 20	Schiebetüren, Schieberegale, Barschrank
S. 21 - 24	TV-Elemente, Regaleinsätze
S. 25	Abdeckblätter
S. 26 - 27	Zubehör
S. 28 - 29	Beleuchtung, Technik
S. 30 - 31	Aufpreise für Sonderausführungen



FOKUS

FOKUS - das Design

FOKUS ist ein vielseitiges Regalsystem, das sich ideal für die Planung von Bücherwänden, Büroeinrichtungen und als Raumteiler eignet. Ebenso punktet es, wenn es um individuelle Lösungen für begehbare oder mit Türen versehene Kleiderschränke und verdeckte Nischen geht. Dank der stark gerasterten Maße wird jeder Zentimeter Platz ausgenutzt und optimaler Stauraum geschaffen. Die Fronten sind aufschlagend, d. h. die Regallinien werden verdeckt. Dadurch entsteht eine moderne, grafische Optik. Die Regale überzeugen durch ihre schlichte Formensprache und das elegante Design. Das Grundelement aus Wangen und Böden kann beliebig mit Klappen, Türen und Schüben versehen werden. Durch das Spiel mit offenen und geschlossenen Fächern entstehen individuelle Möbel mit persönlicher Note. Einen besonders schönen Effekt bieten beleuchtbare Innenfächer, die optional mit Aluminium gerahmten Glasfronten versehen werden. Alle Fronten sind mit Griffen erhältlich oder lassen sich grifflos per Push-Technik öffnen. Es stehen unterschiedlichste Lackfarben und Holzarten sowie Melaminoberflächen zur Auswahl.

HINWEIS:

Das System FOKUS ist identisch mit dem System SINUS. Der einzige Unterschied besteht in den Fronten, die bei FOKUS aufschlagend sind.

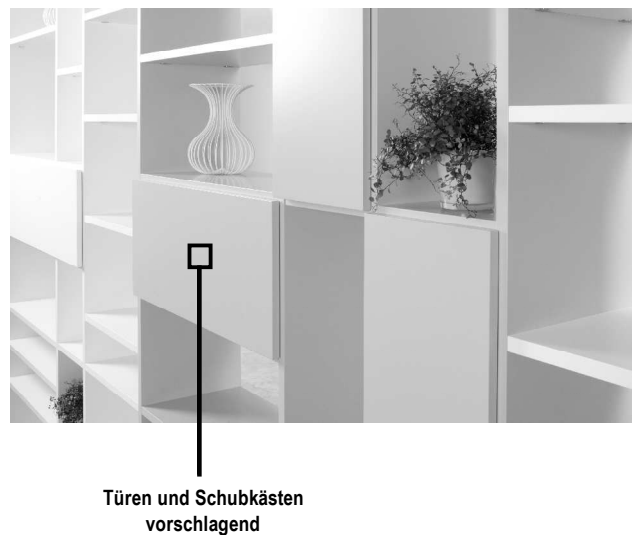
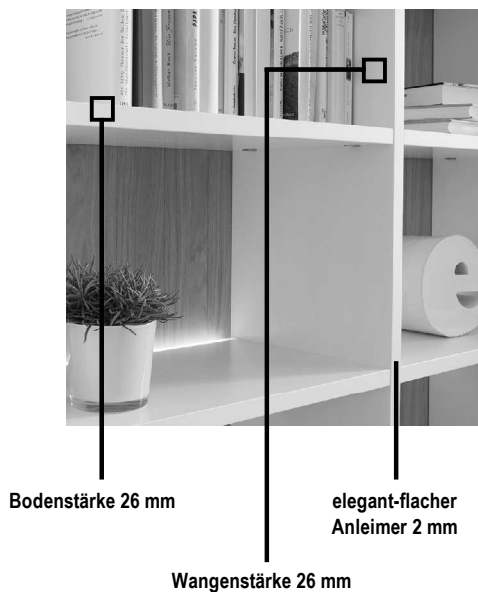

FOKUS - das System

FOKUS - Einrichten im Baukastenprinzip. Aufbauen, anbauen, kombinieren und jederzeit nach Bedarf erweitern - mit FOKUS geht's. Mit den Grundelementen Wangen und Böden entsteht bereits ein vollwertiges Regal, in dem nur noch Türen und Schubkästen als drittes Grundelement nach Bedarf verteilt werden.

Nach diesem Prinzip verwirklichen Sie mit Hilfe des Planungsbogens Ihre Wohnideen. Mit einem vielseitigen Türenangebot, mit Schubkästen, Einsätzen, und einem breiten Zubehörprogramm wächst dann Schritt für Schritt Ihre ganz persönliche FOKUS - Einrichtung nach Maß. Garantiert und exklusiv nur für Sie.

Alle Elemente sind vormontiert und somit besonders montagefreundlich. Wangen und Böden werden einfach mit Hilfe einer Wasserwaage als einzigem Werkzeug zusammengesteckt. Ähnliches gilt auch für Türen, Rückwände und Schubkästen.

Zu Ihrer und unserer Sicherheit wird jede Kommission vor der Auslieferung im Werk aufgebaut und auf Vollständigkeit, Funktion und Verarbeitung aller Details überprüft.

FOKUS

Wangenhöhen

8 Raster = 290,7 cm

7 Raster = 254,7 cm

6 Raster = 218,7 cm

5 Raster = 182,7 cm

4 Raster = 146,7 cm

3 Raster = 110,7 cm

2 Raster = 74,7 cm

1 Raster = 38,7 cm

33,5 cm lichte Fachhöhe

0,3 - 2,5 cm Höhenversteller

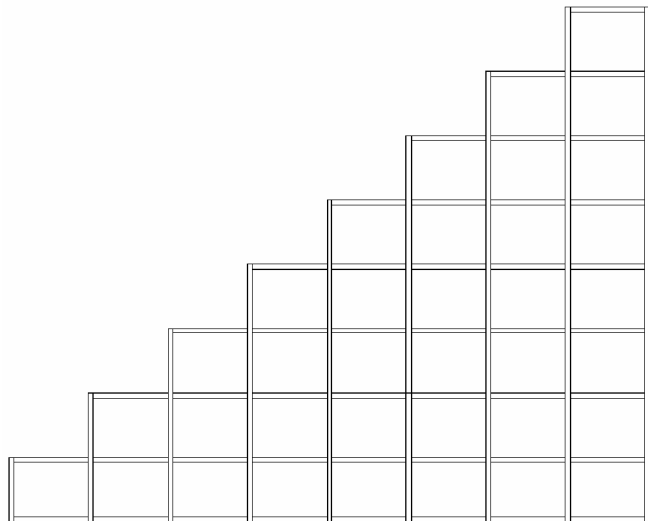

Bodenbreiten

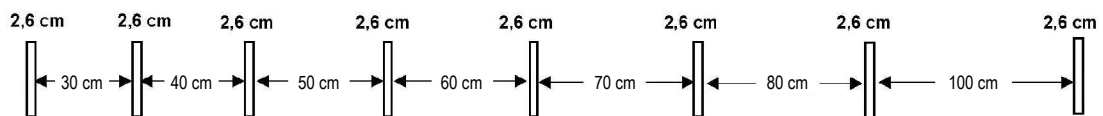

Tiefen

	25-er	35-er	45-er	60-er
Wangen	24,9	34,9	44,9	59,9
Böden	24,7	34,7	44,7	59,7
Böden vor Rückwand + Böden hinter Tür	22,6	32,6	42,6	57,6

Konstruktionsprinzip

- Wangen und Böden
- vorschlagende Fronten
- Höhen- und Tiefenversprünge

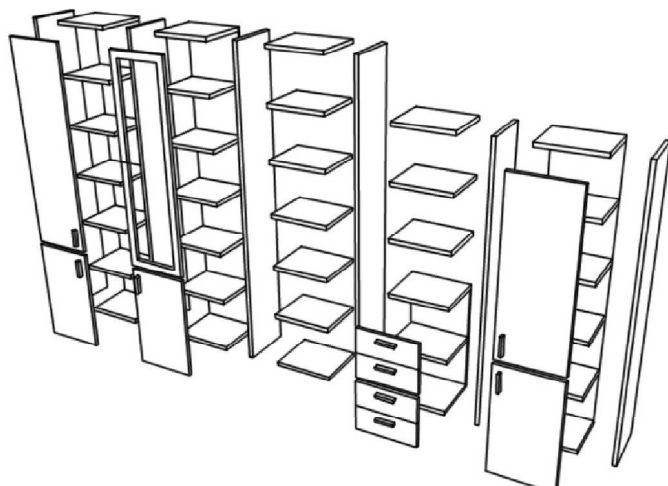

FOKUS

Ausführungen

Preisgruppe 5

Melamin

(Wangen, Böden und Rückwände)

- 508 terra
- 511 onyxgrau
- 519 blütenweiß
- 536 cosmos-schwarz
- 569 kaschmir

Preisgruppe 10

Furnier

- 103 Wildeiche (astfrei)
- 121 Eiche anthrazit
- 124 Wildeiche coffee
- 125 Kernbuche
- 127 Eiche milk
- 129 Eiche sahara
- 153 Eiche grau
- 158 Eiche canyon

Glattlack

- 419 blütenweiß
(ähnlich RAL 9010)

Preisgruppe 20

Furnier

- 102 Ethno Eiche (astig)
- 115 Nussbaum natur
- NEU** 132 Kirschbaum hell
- NEU** 133 Kirschbaum brazil
- 155 Eiche milk (astig)
- 159 Eiche canyon (astig)

Preisgruppe 20

Glattlack

- 405 muschelgrau
- 407 steingrau
- 408 terra
- 409 magnolia
- 411 onyxgrau
- 412 Stahl hell
- 413 Gold
- 417 salbei
- 420 verkehrsweiß (RAL 9016)
- 433 blaugrün
- 436 cosmos-schwarz
- 437 quarz
- NEU** 461 mandel
- NEU** 462 puder
- 465 sienna
- 467 bordeaux
- 469 kaschmir
- 475 sky
- 477 indisch rot
- 480 ziegelrot
- 483 waldgrün
- 489 samtbeere
- 490 curry
- 494 canagrau
- 498 taubenblau

Preisgruppen bei Frontaufdopplung:

- PG 41 = Glas lackiert
in allen Standard-Lackfarben
- PG 42 = Glas lackiert gefrostet
in allen Standard-Lackfarben
- PG 43 = Keramik
 - 011 - Schiefer
 - 012 - Beton
 - 013 - Kalkstein
 - NEU** 019 - Emperador marrone

Keramik - Ausführungen Abdeckblätter:

- 011 Schiefer (matt)
- 012 Beton (matt)
- 013 Kalkstein (matt)
- 017 Zement grau (matt)
- 019 Emperador marrone (matt)
- 014 Marmor weiß (glänzend)
- 018 Marmor schwarz laurent (glänzend)

Ausführungen Alurahmentüren:

- alle Standard-Lackfarben und
- 404 alu - Klarglas optiwhite
- alle Standard-Lackfarben und
- 404 alu - Parsolglas grau

Ausführung Schubkastenzarge:

- Standard Birke-Multiplex

Für ein Komplettmöbel in Ausführungen aus unterschiedlichen Preisgruppen wird, wenn nicht anders angegeben, die höhere Preisgruppe berechnet.

Aufpreise für Sonderfarben, Hochglanzfronten, Rillenoptik und Gold/Stahl gebürstet finden Sie ab S. 30

Zargenlackierung

Art.-Nr. 27756

Schubkastenzarge und -boden in Korpusfarbe lackiert. Mehrpreis pro Schubkasten.
Bei Schubkästen mit Mittelseite befinden sich 2 Schubkastenzargen im Korpus.

Furnierung der Zarge

Art.-Nr. 27758

Schubkastenzarge und -boden in Holz Ausführung furniert. Mehrpreis pro Schubkasten.
Bei Schubkästen mit Mittelseite befinden sich 2 Schubkastenzargen im Korpus.

FOKUS

Griffvarianten

Unsichtbarer Pushbeschlag



Nr. 97

Griff "BOB" mini



Nr. 48
Lack oder Holz
Ø 33 mm, Tiefe 28 mm

Griffnut Metall maxi



Nr. 44
Aluminium oder Lack
Höhe 6 - 6,5R 6,5 - 8R
Art.-Nr. 27791 27793

Designgriff mini



Nr. 84
Aluminium oder chrom
B 42 mm, Bohrabstand 32 mm

Designgriff midi



Nr. 85
Aluminium oder chrom
B 138 mm, Bohrabstand 128 mm

Kantengriff mini



Nr. 87
Aluminium oder chrom
B 84 mm, Bohrabstand 64 mm

quadratischer Griff mini



Nr. 4
Aluminium oder chrom
B 25 mm

quadratischer Griff midi



Nr. 81
Aluminium oder chrom
B 55 mm, Bohrabstand 32 mm

Griffstange midi



Nr. 65
Aluminium oder chrom
B 227 mm, Bohrabstand 192 mm

Griff "SENTA" mini



Nr. 61
Aluminium, chrom oder Lack
B 40 mm

Griff "SENTA" midi



Nr. 37
Aluminium oder Lack
B 250 mm

Griff "SENTA" maxi



Nr. 38
Aluminium oder Lack
B 1150 mm
Art.-Nr. 27734

Griff "LUNA" midi



Nr. 8
Schwarz oder weiß
B 200 mm, Bohrabstand 160 mm

Griff "LUNA" maxi



Nr. 9
Schwarz oder weiß
H 800 mm
Art.-Nr. 27752

Griff "FINA" midi



Nr. 40
Aluminium, schwarz oder weiß
B 185 mm, Bohrabstand 128 mm

Griff "FINA" maxi



Nr. 41
Aluminium, schwarz oder weiß
H 1300 mm, Bohrabstand 416 mm
Art.-Nr. 27757

FOKUS

Vorschläge

Vorschlag 4

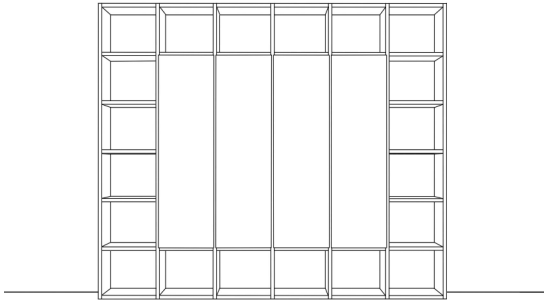

Breite: 258 cm
 Höhe: 218,7 cm
 Tiefe: 35 cm

Anzahl	Art.-Nr.	Bezeichnung	PG 10	PG 20
7	12054	Wange, 6R 35T	à	à
42	13030	Boden, 40B 35T	à	à
4	34042	Tür, 4R 40B	à	à
Zubehör:				
4	7756	Mehrpreis Tür in Hochglanz	à	à

Vorschlag 47

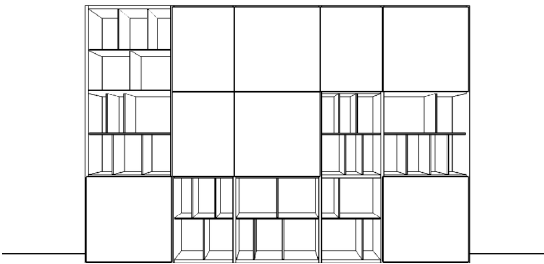

Breite: 325,6 cm
 Höhe: 218,7 cm
 Tiefe: 35 cm

Anzahl	Art.-Nr.	Bezeichnung	PG 10	PG 20
6	12054	Wange, 6R 35T	à	à
17	53043	Boden, 70B 35T	à	à
11	53038	Boden, 50B 35T	à	à
5	34027	Tür, 2R 70B	à	à
3	34024	Tür, 2R 50B	à	à
1	18056	Seiteneinsatz, 2R 70B 35T		
1	18050	Seiteneinsatz, 2R 70B 35T		
1	18030	Seiteneinsatz, 2R 50B 35T		
1	18052	Seiteneinsatz, 2R 70B 35T		
1	18038	Seiteneinsatz, 2R 50B 35T		
1	18034	Seiteneinsatz, 2R 50B 35T		
1	18060	Seiteneinsatz, 2R 70B 35T		

Vorschlag 682

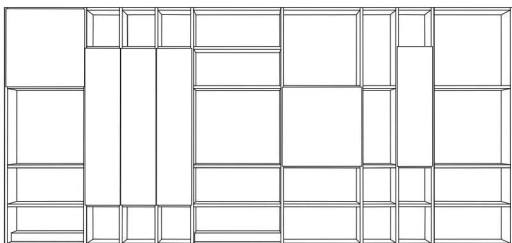

Breite: 466 cm
 Höhe: 218,7 cm
 Tiefe: 25 cm

Anzahl	Art.-Nr.	Bezeichnung	PG 10	PG 20
10	12052	Wange, 6R 25T	à	à
30	13020	Boden, 30B 25T	à	à
10	17717	Hängebeschlagn	à	à
3	34040	Tür, 4R 30B	à	à
6	13052	Boden, 80B 25T	à	à
17	13041	Boden, 70B 25T	à	à
2	34027	Tür, 2R 70B	à	à
1	34030	Tür, 3R 30B		
Zubehör:				
1	17325	Buchbrücke, 70B	à	à
1	17327	Buchbrücke, 80B	à	à

FOKUS

Vorschläge

Vorschlag 677

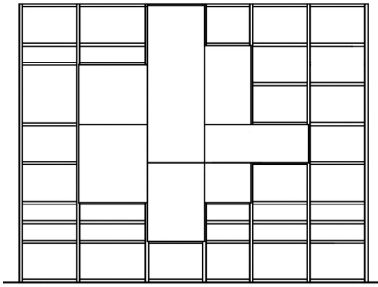

Breite: 318 cm
 Höhe: 254,7 cm
 Tiefe: 35 cm

Anzahl	Art.-Nr.	Bezeichnung	PG 10	PG 20
7	12062	Wange 7R 35T	à	à
35	13038	Boden, 50B 35T	à	à
10	13046	Boden, 60B 35T	à	à
9	13030	Boden, 40B 35T	à	à
1	34044	Tür, 4R 50B		
1	34025	Tür, 2R 60B		
1	17722	Höhenkürzung Tür		
1	34025	Tür, 2R (53,6cm) 60B		
1	34012	Tür, 1R 40B		
1	34024	Tür, 2R 50B		
1	34022	Tür, 2R 40B		
1	34120	Klappe, 1R 94,5B		
1	17722	Breitenkürzung Klappe		

Vorschlag 510

Wangen und Böden mit verdecktem Beschlag

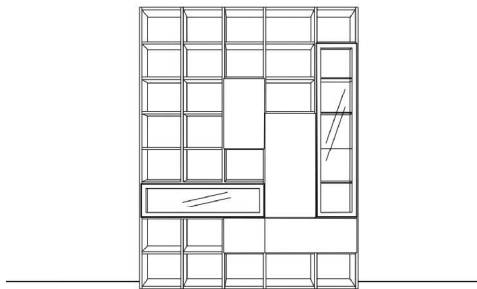

Breite: 225 cm
 Höhe: 290,7 cm
 Tiefe: 35 cm

Anzahl	Art.-Nr.	Bezeichnung	PG 10	PG 20
4	12067	Wange, 8R 35T	à	à
2	12022	Wange, 2R 35T	à	à
2	17702	Höhenkürzung Wange	à	à
2	12046	Wange, 5R 35T	à	à
2	17717	Hängebeschlag für Wange	à	à
2	13174	Überlanger Boden, 100-150B 35T	à	à
26	53030	Boden, 40B 35T	à	à
9	53038	Boden, 50B 35T	à	à
4	17182	Einlegeboden Klarglas	à	à
1	34112	Klappe, 1R 40B		
1	34120	Klappe, 1R 100B		
1	17722	Breitenkürzung Klappe		
1	34022	Tür, 2R 40B		
1	34034	Tür, 3R 50B		
1	34176	Alurahmenklappe, 5 cm, 127B		
1	35365	Alurahmentür, 5 cm, 5R 40B		

Vorschlag 654

Wangen und Böden mit verdecktem Beschlag

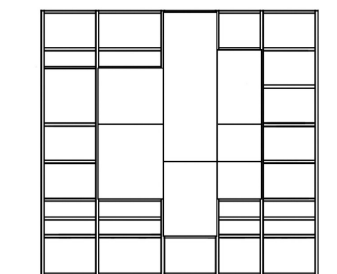

Breite: 265,6 cm
 Höhe: 254,7 cm
 Tiefe: 35 cm

Anzahl	Art.-Nr.	Bezeichnung	PG 10	PG 20
6	12062	Wange, 7R 35T	à	à
26	53038	Boden, 50B 35T	à	à
10	53046	Boden, 60B 35T	à	à
9	53030	Boden, 40B 35T	à	à
1	34025	Tür, 2R 60B		
1	34044	Tür, 4R 50B		
1	34025	Tür, 2R (53,6cm) 60B		
1	17722	Höhenkürzung Tür		
2	34012	Tür, 1R 40B	à	à
1	34024	Tür, 2R 50B		
1	34022	Tür, 2R 40B		

FOKUS

Vorschläge

Vorschlag 38

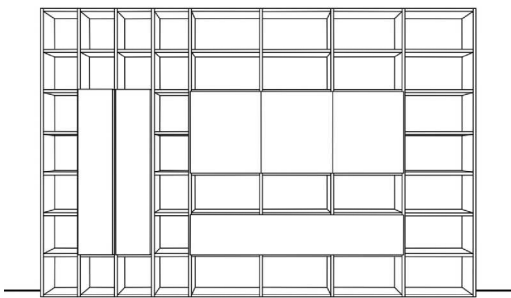

Anzahl	Art.-Nr.	Bezeichnung	PG 10	PG 20
9	12062	Wange, 7R 35T	à	à
22	53022	Boden, 30B 35T	à	à
32	53046	Boden, 60B 35T	à	à
1	34124	Klappe, 1R 180B		
3	17186	Glaseinlegeboden, 60B 35T	à	à
3	34025	Tür, 2R 60B	à	à
2	22647	Korpus, 1 Tür, 4R 30B 45T	à	à

Die Korpusse entnehmen Sie bitte der CUBO-Preisliste.

Breite: 383,4 cm
Höhe: 254,7 cm
Tiefe: 35 cm

Zubehör:

2	27794	MP Seilzug für Klappe	à	à
1	17663	LED-Rückwandleuchte, 60B		
1	27245	Trafo, 30 Watt		
1	27606	Sensor für Beleuchtung		

Vorschlag 21

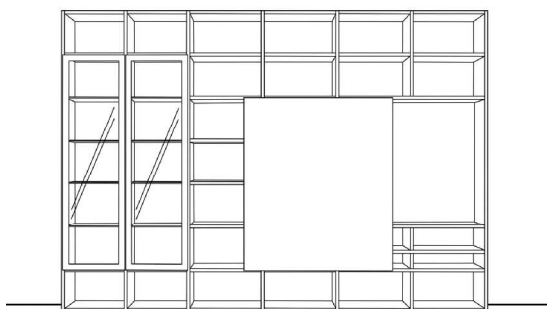

Anzahl	Art.-Nr.	Bezeichnung	PG 10	PG 20
6	12062	Wange, 7R 35T	à	à
1	12022	Wange, 2R 35T		
1	17717	Hängebeschlag Traser		
1	12012	Wange, 1R 35T		
1	17702	Höhen-/ Tiefenkürzung		
8	13038	Einlegeboden, 50B 35T	à	à
22	13046	Einlegeboden, 60B 35T	à	à
8	17184	Glaseinlegeböden, 50B 35T	à	à
1	13345	TV-Paneel, 4R 122,6B		
1	14948	Schiebetür, 4R 120B		
1	17785	1 Paar Führungsschienen, bis 250B		
1	17733	MP Schienenlackierung		
2	35385	Alurahmentür (5 cm), 5R 50B	à	à

Breite: 358,2 cm
Höhe: 254,7 cm
Tiefe: 35 cm

Zubehör:

2	27624	LED Superlight Spot	à	à
1	27244	Trafo, 15 Watt		
1	27630	Einkanal-Funkfernbedienung		

Vorschlag 33

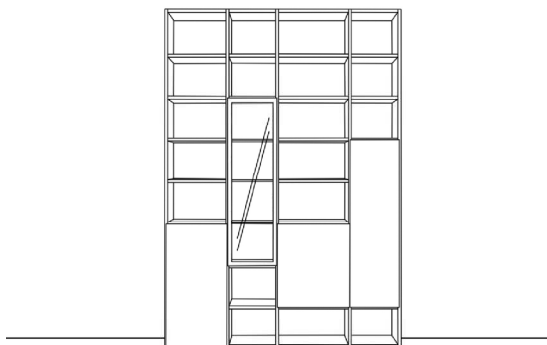

Anzahl	Art.-Nr.	Bezeichnung	PG 10	PG 20
5	12067	Wange, 8R 35T	à	à
9	53038	Einlegeboden, 50B 35T	à	à
15	53030	Einlegeboden, 40B 35T	à	à
3	17182	Glaseinlegeboden, 40B 35T	à	à
9	53046	Einlegeboden, 60B 35T	à	à
1	34034	Tür, 3R 50B		
1	35364	Alurahmentür (5 cm), 4R 40B		
1	34025	Tür, 2R 60B		
1	34042	Tür, 4R 40B		

Breite: 203 cm
Höhe: 290,7 cm
Tiefe: 35 cm

Zubehör:

1	27624	LED Superlight Spot		
1	27244	Trafo, 15 Watt		
1	27630	Einkanal-Funkfernbedienung		

FOKUS

Vorschläge

Vorschlag 52

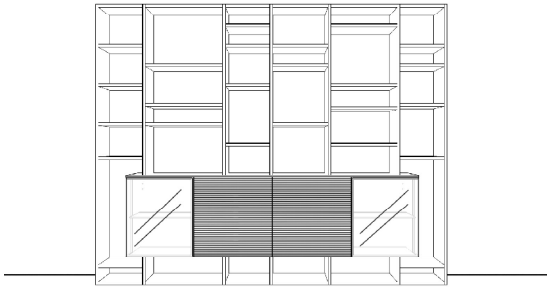

Die Korpusse entnehmen Sie bitte der CUBO-Preisliste.

Anzahl	Art.-Nr.	Bezeichnung	PG 10	PG 20
1	21182	Hängevitrine, 1 Alurahmenecktür links, 1 Glaseinlegeboden, 2R 60B 45T		
2	22516	Korpus, 1 Tür, 1 Einlegeboden, 2R 70B 45T	à	à
1	21183	Hängevitrine, 1 Alurahmenecktür rechts, 1 Glaseinlegeboden, 2R 60B 45T		
1	22328	Holzabdeckblatt, 10 mm, 280 x 45 cm		
2	12062	Wange, 7R 35T	à	à
5	12012	Wange, 1R 35T # Kürzung auf 26,7H	à	à
5	12046	Wange, 5R 35T # Kürzung auf 155H	à	à
10	17702	Höhenkürzung pro Wange	à	à
5	17717	Hängebeschlag Wange Traser	à	à
20	53030	Boden, 40B 35T	à	à
5	53043	Boden, 70B 35T	à	à
5	53038	Boden, 50B 35T	à	à
6	53046	Boden, 60B 35T	à	à

Zubehör:

Breite: 318,2 cm
 Höhe: 254,7 cm
 Tiefe: 35/45 cm

1	27922	ind. Sideboard-Beleuchtung, 2R < 300 cm		
2	27624	LED Superlight Spot	à	à
1	27244	Trafo, 15 Watt		
1	27634	4-Kanal-Funkfernbedienung warm/kalt		
2	7415	MP Rillenfront waagrecht, 2R 60B	à	à

Vorschlag 42

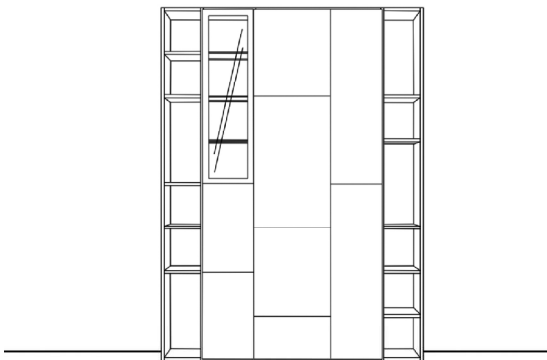

Anzahl	Art.-Nr.	Bezeichnung	PG 10	PG 20
6	12067	Wange, 8R 35T	à	à
14	53022	Boden, 30B 35T	à	à
15	53030	Boden, 40B 35T	à	à
9	53046	Boden, 60B 35T	à	à
1	35364	Alurahmentür (5 cm), 4R 40B		
3	17182	Glaseinlegeboden, 40B 35T	à	à
2	34022	Tür, 2R 40B	à	à
2	34025	Tür, 2R 60B	à	à
1	34035	Tür, 3R 60B		
1	56416	Großraumschubkasten, 1R 60B 35T		
2	34042	Tür, 4R 40B	à	à

Zubehör:

Breite: 245,6 cm
 Höhe: 290,7 cm
 Tiefe: 35 cm

1	27624	LED Superlight Spot		
1	27244	Trafo, 15 Watt		
1	27630	Einkanal-Fernbedienung warm/kalt		

sichtbarer Beschlag

Wangen		Höhe	1 Raster	2 Raster	3 Raster	4 Raster	5 Raster	6 Raster	7 Raster	8 Raster
inkl. Höhenversteller 26 mm stark für sichtbaren Beschlag			(38,7 cm)	(74,7 cm)	(110,7 cm)	(146,7 cm)	(182,7 cm)	(218,7 cm)	(254,7 cm)	(290,7 cm)
	Tiefe	Art.-Nr.	12010	12020	12028	12036	12044	12052	12060	12066
	25 cm	PG 5 PG 10 PG 20								
	35 cm	PG 5 PG 10 PG 20	12012	12022	12030	12038	12046	12054	12062	12067
	45 cm	PG 5 PG 10 PG 20	12014	12024	12032	12040	12048	12056	12064	12069
	60 cm	PG 5 PG 10 PG 20	12019	12029	12037	12045	12053	12079	12081	12082

- Bohrvarianten (Wichtig! Bei Bestellung immer angeben.) oder nach Angabe

Variante A: Bodenpositionsbohrung

Variante B: Lochreihe hinter Türen und Bohrungen im Standardraster bei offenen Fächern

Variante C: durchgehende Lochreihe an allen Wangeninnenseiten. Bohrabstand 30 mm

- Höhen- / Tiefenkürzung pro Wange
- Sockelausklinkung für Wange
- Kopfkante oben auf der Wange
- Nut in Wangenrückseite für Kabelführung
- Hängebeschlag für Wange z.B. über dem TV-Panel bzw. der Schiebetür

Art.-Nr. 17702
Art.-Nr. 17703
Art.-Nr. 17316
Art.-Nr. 17805
Art.-Nr. 17717

- Bei 7-Raster und 8-Raster hohen Wangen entfällt die Berechnung der Höhenkürzung.

- Bei deckenhohen Wangen bitte die Raumhöhe angeben.
Wangenhöhe = Raumhöhe minus 1 cm. Wir empfehlen aus Montagegründen bei raumhohen Wangen den obersten Boden mit verdecktem Beschlag zu planen.

- Wangen über 291,5 cm auf Anfrage.

- Eckleiste siehe Zubehör.

- Alle Wangen einschließlich bis 6 Raster Höhe serienmäßig oben mit Kopfkante

- Wandaufhängung bis 6R 45T als Aufsatzwange auf Korpus

Deckenspanner aus Massivholz		25-er Tiefe	35-er Tiefe	45-er Tiefe	60-er Tiefe
		Art.-Nr.	17332	17334	17336

Böden		Für Wangentiefe	Breite	30 cm	40 cm	50 cm	60 cm	70 cm	80 cm	100 cm
26 mm stark für sichtbaren Beschlag		25 cm	Art.-Nr.	13020	13028	13036	13044	13041	13052	13062
			PG 5 PG 10 PG 20							
	35 cm	Art.-Nr.	13022	13030	13038	13046	13043	13054	13064	
			PG 5 PG 10 PG 20							
	45 cm	Art.-Nr.	13024	13032	13040	13048	13045	13056	13066	
			PG 5 PG 10 PG 20							
	60 cm	Art.-Nr.	13026	13077	13085	13087	13047	13095	13097	
			PG 5 PG 10 PG 20							

- Breitenkürzung ohne Mehrpreis

- Tiefenkürzung

- seitliche Kopfkante

Art.-Nr. 17706
Art.-Nr. 17316

- Bitte planen Sie aus Stabilitätsgründen nach 4 Rastern einen 26 mm starken Boden.

- Die Aufbauhöhe bei Böden beträgt 5 cm. Um diesen Zwischenraum zur Decke sauber zu verschließen, wird eine Blende empfohlen. Diese muss zusätzlich bestellt werden.

Achtung: bei erhöhter Belastung der Böden (z.B. Bücher) kann es ab B 70,0 cm zum Durchbiegen des Bodens kommen!

Achtung: ist ein 100 cm breiter Boden über einer Front geplant, muss dieser zusätzlich verstärkt werden (sichtbare Verstärkungsleiste, Stützwange, Winkel)

verdeckter Beschlag

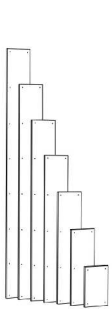
Wangen		Höhe	1 Raster	2 Raster	3 Raster	4 Raster	5 Raster	6 Raster	7 Raster	8 Raster
inkl. Höhenversteller			(38,7 cm)	(74,7 cm)	(110,7 cm)	(146,7 cm)	(182,7 cm)	(218,7 cm)	(254,7 cm)	(290,7 cm)
26 mm stark für verdeckten Beschlag	Tiefe	Art.-Nr.	12010	12020	12028	12036	12044	12052	12060	12066
	25 cm	PG 5 PG 10 PG 20								
	min. 0,3 cm max. 2,5 cm									
	35 cm	Art.-Nr.	12012	12022	12030	12038	12046	12054	12062	12067
		PG 5 PG 10 PG 20								
	45 cm	Art.-Nr.	12014	12024	12032	12040	12048	12056	12064	12069
		PG 5 PG 10 PG 20								

- Bohrvariante oder nach Angabe
- Variante A: Bodenpositionsbohrung**
- Höhen- / Tiefenkürzung pro Wange
- Sockelausklinkung für Wange
- Kopfkante oben auf der Wange
- Nut in Wangenrückseite für Kabelführung
- Hängebeschlag für Wange z.B. über dem TV-Paneel bzw. der Schiebetür
- kostenlose Sonderbohrungen möglich

- Art.-Nr. 17702**
- Art.-Nr. 17703**
- Art.-Nr. 17316**
- Art.-Nr. 17805**
- Art.-Nr. 17717**

- Bei 7-Raster und 8-Raster hohen Wangen entfällt die Berechnung der Höhenkürzung.
- Bei deckenhohen Wangen bitte die Raumhöhe angeben.
Wangenhöhe = Raumhöhe minus 1 cm.
- Alle Wangen einschließlich bis 6 Raster Höhe serienmäßig oben mit Kopfkante
- Wangen über 291,5 cm auf Anfrage.
- Wandaufhängung bis 6R 45T als Aufsatzwange auf Korpus

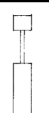
Deckenspanner aus Massivholz			25-er Tiefe	35-er Tiefe	45-er Tiefe
		min. 2,5 cm			
		max. 6,0 cm	Art.-Nr.	17332	17334
				17336	

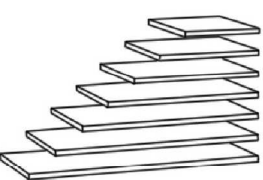
Böden		Für Wangentiefe	Breite	30 cm	40 cm	50 cm	60 cm	70 cm	80 cm	100 cm
26 mm stark für verdeckten Beschlag	25,0 cm	Art.-Nr.		53020	53028	53036	53044	53041	53052	53062
		PG 5 PG 10 PG 20								
	35,0 cm	Art.-Nr.	53022	53030	53038	53046	53043	53054	53064	
		PG 5 PG 10 PG 20								
	45,0 cm	Art.-Nr.	53024	53032	53040	53048	53045	53056	53066	
		PG 5 PG 10 PG 20								

- Breitenkürzung ohne Mehrpreis
- Tiefenkürzung
- keine Raumteilerausführung planbar

Art.-Nr. 17706

- Bitte planen Sie aus Stabilitätsgründen nach 4 Rastern einen 26 mm starken Boden.
- Wangen mit verdecktem Beschlag sind nur mit diesen Böden lieferbar.

Achtung: bei erhöhter Belastung der Böden (z.B. Bücher) kann es ab B 70,0 cm zum Durchbiegen des Bodens kommen!

Raumteilerausführung

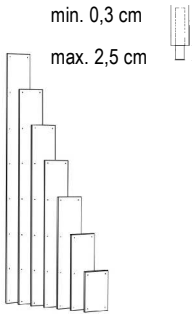
Wangen		Höhe	1 Raster	2 Raster	3 Raster	4 Raster	5 Raster	6 Raster	7 Raster	8 Raster
inkl. Höhenversteller			(38,7 cm)	(74,7 cm)	(110,7 cm)	(146,7 cm)	(182,7 cm)	(218,7 cm)	(254,7 cm)	(290,7 cm)
26 mm stark für Raumteiler 	Tiefe	Art.-Nr.	12221	12222	12223	12224	12225	12226	12227	12228
	25 cm	PG 5 PG 10 PG 20								
	35 cm	Art.-Nr.	12231	12232	12233	12234	12235	12236	12237	12238
		PG 5 PG 10 PG 20								
	45 cm	Art.-Nr.	12241	12242	12243	12244	12245	12246	12247	12248
		PG 5 PG 10 PG 20								
	60 cm	Art.-Nr.	12251	12252	12253	12254	12255	12256	12257	12258
		PG 5 PG 10 PG 20								

- Bohrvarianten (Wichtig! Bei Bestellung immer angeben.) oder nach Angabe

Variante A: Bodenpositionsbohrung

Variante B: Lochreihe hinter Türen und Bohrungen im Standardraster bei offenen Fächern

Variante C: durchgehende Lochreihe an allen Wangeninnenseiten. Bohrabstand 30 mm

- Kopfkante oben auf der Wange **Art.-Nr. 17316**

- Höhen- / Tiefenkürzung pro Wange **Art.-Nr. 17702**

- Bei 7-Raster und 8-Raster hohen Wangen entfällt die Berechnung der Höhenkürzung.

- Bei deckenhohen Wangen bitte die Raumhöhe angeben.
Wangenhöhe = Raumhöhe minus 1 cm.

- Alle Wangen einschließlich bis 6 Raster Höhe serienmäßig oben mit Kopfkante

- Wangen über 291,5 cm auf Anfrage.

- Eckleiste siehe Zubehör.

Deckenspanner aus Massivholz		Art.-Nr.		
		25-er Tiefe	35-er Tiefe	45-er Tiefe
		17332	17334	17336

Böden	Für Wangentiefe	Breite	30 cm	40 cm	50 cm	60 cm	70 cm	80 cm	100 cm
			Art.-Nr.	13021	13027	13033	13039	13053	13059
26 mm stark für Raumteiler	25 cm	PG 5 PG 10 PG 20							
	35 cm	Art.-Nr.	13023	13029	13035	13049	13055	13061	13067
		PG 5 PG 10 PG 20							
	45 cm	Art.-Nr.	13025	13031	13037	13051	13057	13063	13069
		PG 5 PG 10 PG 20							
	60 cm	Art.-Nr.	13070	13071	13072	13073	13074	13078	13079
		PG 5 PG 10 PG 20							

- Breitenkürzung ohne Mehrpreis

- Tiefenkürzung **Art.-Nr. 17706**

- seitliche Kopfkante **Art.-Nr. 17316**

- Bitte planen Sie aus Stabilitätsgründen nach 4 Rastern einen 26 mm starken Boden.

- Die Aufbauhöhe bei Böden beträgt 5 cm. Um diesen Zwischenraum zur Decke sauber zu verschließen, wird eine Blende empfohlen. Diese muss zusätzlich bestellt werden.

Achtung: bei erhöhter Belastung der Böden (z.B. Bücher) kann es ab B 70,0 cm zum Durchbiegen des Bodens kommen!

Achtung: ist ein 100 cm breiter Boden über einer Front geplant, muss dieser zusätzlich verstärkt werden

(sichtbare Verstärkungsleiste, Stützwange, Winkel)

Rückwandblende für Raumteilerausführung	Art.-Nr.
19 mm, vorschlagend, maximal 7 Raster hoch	17728
pro qm:	PG 10 PG 20

FOKUS

Eckböden 90°

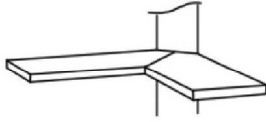

Für Wangentiefe/
Schenkelmaß

Für Wangentiefe/ Schenkelmaß	Art.-Nr.	
25 cm	13372	PG 5
65/65 cm	PG 10	PG 20
35 cm	13374	PG 5
75/75 cm	PG 10	PG 20
45 cm	13376	PG 5
85/85 cm	PG 10	PG 20
60 cm	13379	PG 5
100/100 cm	PG 10	PG 20

- Breitenkürzung ohne Mehrpreis
- Der dazugehörige Eckstollen ist im Preis inbegriffen.
- Keine Wandmontage möglich!

Überlange Böden

26 mm stark

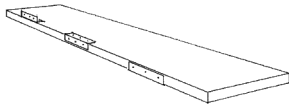

Für Wangentiefe	Breite	mit sichtbarem Beschlag			mit verdecktem Beschlag		
		100 - 150 cm	151 - 200 cm	201 - 250 cm	100- 150 cm	151- 200 cm	201- 250 cm
25 cm	Art.-Nr.	13172	13182	13192	53172	53182	53192
	PG 5						
	PG 10						
35 cm	Art.-Nr.	13174	13184	13194	53174	53184	53194
	PG 5						
	PG 10						
45 cm	Art.-Nr.	13176	13186		53176	53186	
	PG 5						
	PG 10						
	PG 20						

- Tiefenkürzung **Art.-Nr. 17706**
- Überlange Böden werden zwischen 2 Wangen montiert.
- Auf eine ausreichende bauseitige Montage ist zu achten!

- Befestigungswinkel sind zur Wandmontage erforderlich und werden lose mitgeliefert.
- Wir empfehlen bei sämtlichen Böden diese auf oder unter Wangen zu montieren.
- Aufgrund des hohen Eigengewichts können diese sonst durchbiegen.

Wandböden

mit Steckträgern

26 mm stark



Breite	30 cm	40 cm	50 cm	60 cm	80 cm	100 cm	150 cm	200 cm	250 cm	300 cm
Tiefe	13210	13212	13214	13216	13218	13260	13270	13280	13290	
14,7 cm	PG 10									
	PG 20									
24,7 cm	13222	13228	13236	13244	13252	13262	13272	13282	13292	13294
	PG 10									
	PG 20									

- Breitenkürzung ohne Mehrpreis
- Tiefenmaße können nicht geändert werden.
- In der Preisangabe sind die seitlichen Kopfkanten eingerechnet.

- Bis zur Breite von 100 cm werden jeweils zwei Steckträger montiert, darüber hinaus ist alle 50 cm ein zusätzlicher Steckträger vorgesehen.

- Auf eine ausreichende bauseitige Montage ist zu achten!

FOKUS

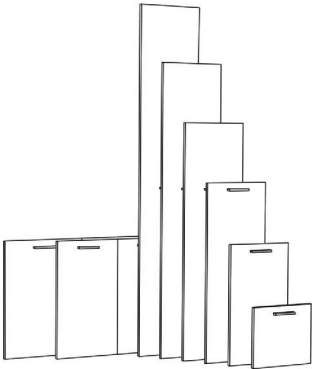
Holztüren (schlicht) 19 mm stark (inkl. Rückwand)		Breite	1 Tür					2 Türen		
			30 cm	40 cm	50 cm	60 cm	70 cm	60 cm	80 cm	100 cm
	Für Rasterhöhe	Art.-Nr.	34010	34012	34014	34015	34016	34018	34019	
	1 Raster	PG 10 PG 20								
	2 Raster	Art.-Nr. PG 10 PG 20	34020	34022	34024	34025	34027	34026	34028	34029
	3 Raster	Art.-Nr. PG 10 PG 20	34030	34032	34034	34035	34037	34036	34038	34039
	4 Raster	Art.-Nr. PG 10 PG 20	34040	34042	34044	34045		34046	34048	34049
	5 Raster	Art.-Nr. PG 10 PG 20	34050	34052	34054	34055		34056	34058	34059
	6 Raster	Art.-Nr. PG 10 PG 20	34060	34062	34064	34065		34066	34068	34069
	7 Raster	Art.-Nr. PG 10 PG 20	34070	34072	34074	34075		34076	34078	34079
8 Raster	Art.-Nr. PG 10 PG 20	34080	34082	34084	34085		34086	34088	34089	
- Höhen- / Breitenkürzung pro Tür (inkl. Rückwand)		Art.-Nr.	17722							
- 165° Weitwinkelband pro Tür		Art.-Nr.	17732							
- Alle Türen werden mit Griff oder Pushbeschlag geliefert.										
- Bei 7-Raster und 8-Raster hohen Türen entfällt die Berechnung der Höhenkürzung.										

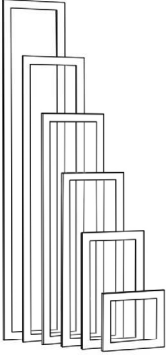
Alu-Rahmentür / Glas Alurahmen 5 cm breit, (inkl. Rückwand) Klarglas/Parsolglas grau		Breite	1 Tür					2 Türen	
			30 cm	40 cm	50 cm	60 cm	70 cm	80 cm	
	Höhe								
	2 Raster	Art.-Nr. PG 10	35351	35362	35382	35372	35374	35392	
	3 Raster	Art.-Nr. PG 10	35356	35363	35383	35373	35375	35393	
	4 Raster	Art.-Nr. PG 10	35357	35364	35384	35376		35394	
	5 Raster	Art.-Nr. PG 10		35365	35385	35377		35395	
	6 Raster	Art.-Nr. PG 10		35366	35386	35378		35396	
7 Raster	Art.-Nr. PG 10		35367	35387	35379		35397		
8 Raster	Art.-Nr. PG 10		35361	35381	35371		35391		
Eine Alurahmentür über 4 Raster enthält einen Holzkonstruktionsboden.									
Höhen- / Breitenkürzung pro Tür		Art.-Nr.	17722						
Bei 7 R / 8 R hohen Alurahmentüren entfällt die Berechnung der Höhenkürzung.									

FOKUS

Eckschranktüren 90°

mit Winkelband
(inkl. Rückwand)

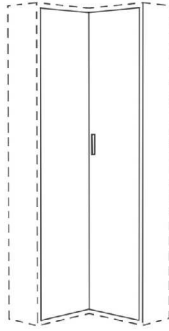

Rasterhöhe	Türenbreite		Holz 40 / 40 cm	Türenbreite		Holz 40 / 40 cm
	Art.-Nr.			Art.-Nr.		
1 Raster	PG 10		37510	5 Raster	PG 10	37514
	PG 20					
2 Raster	PG 10		37511	6 Raster	PG 20	37515
	PG 20					
3 Raster	PG 10		37512	7 Raster	PG 10	37516
	PG 20					
4 Raster	PG 10		37513	8 Raster	PG 20	37517
	PG 20					

- Alle Türen werden mit Griff geliefert, Push-Beschlag ist nicht möglich.
Der Griff kann nur an der rechten Seite montiert werden.
- Schenkelmaße siehe Eckböden 90°

- Höhenkürzung pro Tür (mit Rückwand)
- Breitenkürzung nicht möglich

Art.-Nr. 17722

Klappen (schlicht)

(inkl. Rückwand)

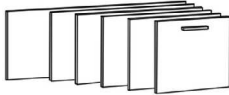

für Breite	Höhe										
	40 cm	50 cm	60 cm	70 cm	80 cm	100 cm	120 cm	140 cm	160 cm	180 cm	
1 Raster	Art.-Nr.	34112	34114	34116	34117	34118	34120	34121	34122	34123	34124
	PG 10										
	PG 20										

- Ab 100 cm Breite mit 2 Gasdruckfedern.
- Höhen- / Breitenkürzung pro Klappe
- Klappen sind mit Topfbändern montiert.

Art.-Nr. 17722

Mehrpriß Seilzug für Klappen

Art.-Nr. 27794



Bitte entnehmen Sie der Tabelle wie oft der Seilzug bestellt werden muss.

Höhe	Breite	40 cm - 60 cm	70 cm - 180 cm
	2/3 Raster		1x
1 Raster		1x	2x
1 1/3 Raster		1x	2x

Nicht möglich bei Lochblechklappen, Alurahmenklappen und Korpusen mit Schwerlasthängebeschlägen.

Alu-Rahmenklappe / Glas

(nur mit Pushbeschlag möglich)

Alurahmen 5 cm breit, Klarglas

(inkl. Rückwand)

Klarglas/Parsolglas grau



Breite	Höhe						
	50 cm	60 cm	70 cm	80 cm	100 cm	127 cm *	
1 Raster	Art.-Nr.	34170	34171	34172	34173	34174	34176
	PG 10						

Breitenkürzung pro Klappe

Art.-Nr. 17722

Ausstattung der Klappen mit hochwertiger Gasdruckfeder, als Klappenstütze (für die Öffnung nach oben) oder Klappenbremse (für die Öffnung nach unten). Ab 100 cm serienmäßig mit 2 Gasdruckfedern.

(* Klappe siehe Vorschlag 510)

FOKUS

Schubkasten-Block (2 Stück) für 1 Raster-Höhe inkl. Rückwand	Für	Breite	40 cm	50 cm	60 cm	70 cm	80 cm	100 cm
	Wangentiefe	Art.-Nr.	56022	56024	56026	56027	56028	56029
	35 cm	PG 10 PG 20						
		Art.-Nr.	56042	56044	56046	56047	56048	56049
	45 cm	PG 10 PG 20						
		Art.-Nr.	56062	56064	56066	56067	56068	56069
	60 cm	PG 10 PG 20						
- Serienmäßig mit Vollauszug und gedämpftem Selbsteinzug. - Ober- und Unterhalb (pro Block) muss 1 Boden geplant werden.		- Preis für 1 Schubkasten beträgt 50%.			- Breitenkürzung Schubkastenblock (2 Schübe): Art.-Nr. 17711			



Schubkasten-Block (3 Stück) für 2 Raster-Höhe inkl. Rückwand	Für	Breite	40 cm	50 cm	60 cm	70 cm	80 cm	100 cm
	Wangentiefe	Art.-Nr.	56122	56124	56126	56127	56128	56129
	35 cm	PG 10 PG 20						
		Art.-Nr.	56142	56144	56146	56147	56148	56149
	45 cm	PG 10 PG 20						
		Art.-Nr.	56162	56164	56166	56167	56168	56169
	60 cm	PG 10 PG 20						
- Serienmäßig mit Vollauszug und gedämpftem Selbsteinzug. - Ober- und Unterhalb (pro Block) muss 1 Boden geplant werden.		- Breitenkürzung Schubkastenblock (3 Schübe): Art.-Nr. 17712						



Großraumschubkasten für 1 Raster-Höhe inkl. Rückwand	Für	Breite	40 cm	50 cm	60 cm	70 cm	80 cm	100 cm
	Wangentiefe	Art.-Nr.	56412	56414	56416	56417	56418	56419
	35 cm	PG 10 PG 20						
		Art.-Nr.	56422	56424	56426	56427	56428	56429
	45 cm	PG 10 PG 20						
		Art.-Nr.	56462	56464	56466	56467	56468	56469
	60 cm	PG 10 PG 20						
- Serienmäßig mit Vollauszug und gedämpftem Selbsteinzug. - Ober- und Unterhalb muss ein Boden geplant werden		- Tragfähigkeit bis 20 kg.			- Breitenkürzung Großraumschubkasten: Art.-Nr. 17713			

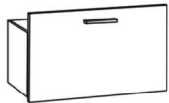

Stoffboxen für Schubkästen 4 verschiedene Sets Material: Polyester dunkelgrün mit rutschfesten Noppen	Set 1: Art.-Nr. 29951		Set 2: Art.-Nr. 29952	
	Set 3: Art.-Nr. 29953		Set 4: Art.-Nr. 29954	

Zargenlackierung Schubkastenzarge und -boden in Korpusfarbe lackiert. Mehrpreis pro Schubkasten.	Art.-Nr. 27756
------------------------------------------------------------------------------------------------------------	-----------------------

Furnierung der Zarge Schubkastenzarge und -boden in Holz Ausführung furniert. Mehrpreis pro Schubkasten.	Art.-Nr. 27758
--------------------------------------------------------------------------------------------------------------------	-----------------------

Schubkastenledereinlage Schubkastenboden mit schwarzem Leder. Mehrpreis pro Schubkasten.	Art.-Nr. 17973
----------------------------------------------------------------------------------------------------	-----------------------

FOKUS

Fronten mit Glas-/Keramikaufdopplung

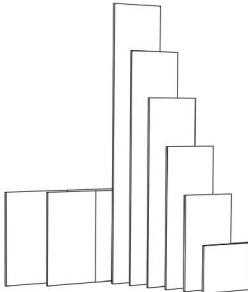
Holztüren 19 mm stark (inkl. Rückwand) Nur mit Push-Beschlag möglich!	Für Rasterhöhe	Breite	1 Tür					2 Türen		
			30 cm	40 cm	50 cm	60 cm	70 cm	60 cm	80 cm	100 cm
PG 41 = Glas lackiert in allen Standard- Lackfarben	1 Raster	Art.-Nr. PG 41 PG 42 PG 43	34010_a	34012_a	34014_a	34015_a		34016_a	34018_a	34019_a
	2 Raster	Art.-Nr. PG 41 PG 42 PG 43	34020_a	34022_a	34024_a	34025_a	34027_a	34026_a	34028_a	34029_a
PG 42 = Glas lackiert gefrostet in allen Standard- Lackfarben	3 Raster	Art.-Nr. PG 41 PG 42 PG 43	34030_a	34032_a	34034_a	34035_a	34037_a	34036_a	34038_a	34039_a
	4 Raster	Art.-Nr. PG 41 PG 42 PG 43	34040_a	34042_a	34044_a	34045_a		34046_a	34048_a	34049_a
PG 43 = Keramik 011 - Schiefer 012 - Beton 013 - Kalkstein NEU 019 - Emperador marrone	5 Raster	Art.-Nr. PG 41 PG 42 PG 43	34050_a	34052_a	34054_a	34055_a		34056_a	34058_a	34059_a
	6 Raster	Art.-Nr. PG 41 PG 42 PG 43	34060_a	34062_a	34064_a	34065_a		34066_a	34068_a	34069_a
	7 Raster	Art.-Nr. PG 41 PG 42 PG 43	34070_a	34072_a	34074_a	34075_a		34076_a	34078_a	34079_a
	8 Raster	Art.-Nr. PG 41 PG 42 PG 43	34080_a	34082_a	34084_a	34085_a		34086_a	34088_a	34089_a
- Höhen- / Breitenkürzung pro Tür (inkl. Rückwand)		Art.-Nr.	17722	à						
- 165° Weitwinkelband pro Tür		Art.-Nr.	17732							

Klappen (inkl. Rückwand) Nur mit Push-Beschlag möglich!	für Breite	Höhe	40 cm	50 cm	60 cm	70 cm	80 cm	100 cm	120 cm	140 cm	160 cm	180 cm
			1 Raster	Art.-Nr. PG 41 PG 42 PG 43	34112_a	34114_a	34116_a	34117_a	34118_a	34120_a	34121_a	34122_a
- Ab 100 cm Breite mit 2 Gasdruckfedern.												
- Höhen- / Breitenkürzung pro Klappe		Art.-Nr.	17722									
- Klappen sind mit Topfbändern montiert.												

FOKUS

Fronten mit Glas-/Keramikaufdopplung

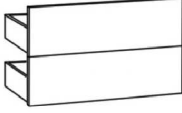
Schubkasten-Block (2 Stück) für 1 Raster-Höhe inkl. Rückwand Nur mit Push-Beschlag möglich!	Für Wagentiefe	Breite	40 cm	50 cm	60 cm	70 cm	80 cm	100 cm
			35 cm	Art.-Nr. PG 41 PG 42 PG 43	56022_a	56024_a	56026_a	56027_a
	45 cm	Art.-Nr. PG 41 PG 42 PG 43	56042_a	56044_a	56046_a	56047_a	56048_a	56049_a
			60 cm	Art.-Nr. PG 41 PG 42 PG 43	56062_a	56064_a	56066_a	56067_a
- Serienmäßig mit Vollauszug und gedämpftem Selbsteinzug. - Preis für 1 Schubkasten beträgt 50%. - Ober- und Unterhalb (pro Block) muss 1 Boden geplant werden.		- Breitenkürzung Schubkastenblock (2 Schübe): Art.-Nr. 17711						

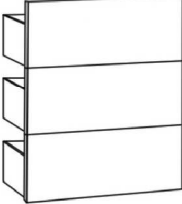
Schubkasten-Block (3 Stück) für 2 Raster-Höhe inkl. Rückwand Nur mit Push-Beschlag möglich!	Für Wagentiefe	Breite	40 cm	50 cm	60 cm	70 cm	80 cm	100 cm
			35 cm	Art.-Nr. PG 41 PG 42 PG 43	56122_a	56124_a	56126_a	56127_a
	45 cm	Art.-Nr. PG 41 PG 42 PG 43	56142_a	56144_a	56146_a	56147_a	56148_a	56149_a
			60 cm	Art.-Nr. PG 41 PG 42 PG 43	56162_a	56164_a	56166_a	56167_a
- Serienmäßig mit Vollauszug und gedämpftem Selbsteinzug. - Ober- und Unterhalb (pro Block) muss 1 Boden geplant werden.		- Breitenkürzung Schubkastenblock (3 Schübe): Art.-Nr. 17712						

Großraumschubkasten für 1 Raster-Höhe inkl. Rückwand Nur mit Push-Beschlag möglich!	Für Wagentiefe	Breite	40 cm	50 cm	60 cm	70 cm	80 cm	100 cm
			35 cm	Art.-Nr. PG 41 PG 42 PG 43	56412_a	56414_a	56416_a	56417_a
	45 cm	Art.-Nr. PG 41 PG 42 PG 43	56422_a	56424_a	56426_a	56427_a	56428_a	56429_a
			60 cm	Art.-Nr. PG 41 PG 42 PG 43	56462_a	56464_a	56466_a	56467_a
- Serienmäßig mit Vollauszug und gedämpftem Selbsteinzug. - Tragfähigkeit bis 20 kg. - Ober- und Unterhalb muss ein Boden geplant werden.		- Breitenkürzung Großraumschubkasten: Art.-Nr. 17713						

Führungsschienen	bis Breite	110 cm	130 cm	150 cm	170 cm	210 cm	250 cm	300 cm	350 cm	400 cm	450 cm
1 Paar Führungsschienen (Ober und Unterschiene) (Standardfarbe alu)	Art.-Nr.	17780	17781	17782	17783	17784	17785	17786	17787	17798	17799
mittlere Führungsschiene bei mehreren Schiebetüren (Standardfarbe alu)	Art.-Nr.	17788	17789	17790	17791	17792	17793	17794	17795	17796	17797
Mehrpreis für lackierte Führungsschienen pro Auftrag	Art.-Nr.	17733									

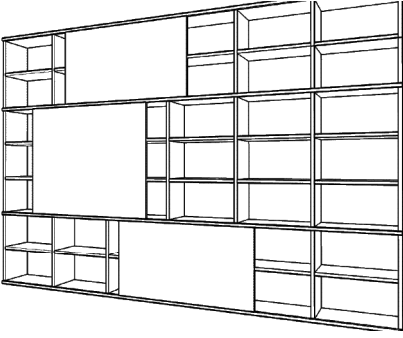
Schiebetüren vor Wangen inkl. Dämpfung beidseitig Furniert, Glattlack oder Lack Hochglanz (Aufpreise Hochglanz siehe Seite 30)	für Rasterhöhe	Breite	50 cm	60 cm	70 cm	80 cm	100 cm	120 cm	140 cm		
			(Dämpfung nur einseitig möglich) waagrecht furniert								
	1 Raster	Art.-Nr.	34610	34611	34612	34613	34614	34615	34616		
		PG 10									
		PG 20									
	2 Raster	Art.-Nr.	34620	34621	34622	34623	34624	34625	34626		
		PG 10									
		PG 20									
3 Raster	Art.-Nr.	34630	34631	34632	34633	34634	34635	34636			
	PG 10										
	PG 20										
4 Raster	Art.-Nr.	34640	34641	34642	34643	34644	furnierte Ausführung waagrecht in der Mitte geteilt				
	PG 10						immer waagrecht geteilt				
	PG 20	34645		34646							
		senkrecht furniert									
5 Raster	Art.-Nr.	34651	34652								
	PG 10										
	PG 20										
6 Raster	Art.-Nr.	34661	34662								
	PG 10										
	PG 20										

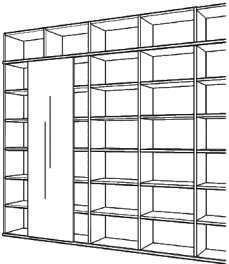
Schiebetüren Glas lackiert inkl. Dämpfung beidseitig mit lackiertem Glas belegt Trägerrahmen in Glasfarbe	für Rasterhöhe	Breite	50 cm	60 cm	70 cm	80 cm	100 cm	120 cm	140 cm	
			(Dämpfung nur einseitig möglich)							
	1 Raster	Art.-Nr.	34710	34711	34712	34713	34714	34715	34716	
	2 Raster	Art.-Nr.	34720	34721	34722	34723	34724	34725	34726	
	3 Raster	Art.-Nr.	34730	34731	34732	34733	34734	34735	34736	
	4 Raster	Art.-Nr.	34740	34741	34742	34743	34744	34745	34746	
	5 Raster	Art.-Nr.	34751	34752						
	6 Raster	Art.-Nr.	34761	34762						

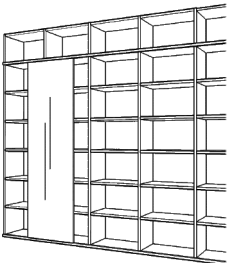
Schiebetüren Glas gefrostet lackiert inkl. Dämpfung beidseitig mit gefrostetem lackiertem Glas belegt Trägerrahmen in Glasfarbe	für Rasterhöhe	Breite	50 cm	60 cm	70 cm	80 cm	100 cm	120 cm	140 cm	
			(Dämpfung nur einseitig möglich)							
	1 Raster	Art.-Nr.	34810	34811	34812	34813	34814	34815	34816	
	2 Raster	Art.-Nr.	34820	34821	34822	34823	34824	34825	34826	
	3 Raster	Art.-Nr.	34830	34831	34832	34833	34834	34835	34836	
	4 Raster	Art.-Nr.	34840	34841	34842	34843	34844	34845	34846	
	5 Raster	Art.-Nr.	34851	34852						
	6 Raster	Art.-Nr.	34861	34862						

FOKUS

Schieberegale

Tiefe 20 cm
2 Konstruktionsböden
übrige Böden in der Höhe verstellbar

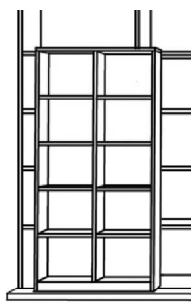

Höhe	Breite	Art.-Nr.	Art.-Nr.
4 Raster	62 cm 72 cm	14764	14774
5 Raster		14765	14775
6 Raster		14766	14776

Mehrpreis für obere lackierte Führungsschiene Art.-Nr. 17733

Sockelplatte für Schieberegale

Stärke 26 mm
mit Schienen und Höhenverstellern
max. Breite 320 cm
ab einer Breite von 320 cm werden Platten gestoßen

Tiefe	Breite	bis 200 cm	bis 260 cm	bis 320 cm
45 cm (für Wangentiefe 25 cm)	Art.-Nr. 14780	14780	14783	14786
55 cm (für Wangentiefe 35 cm)	Art.-Nr. 14781	14781	14784	14787
65 cm (für Wangentiefe 45 cm)	Art.-Nr. 14782	14782	14785	14788

Plattenverbinder: Art.-Nr. 17716

Einschubkorpus für Wangen

Korpus
2 Schubkästen
inkl. Aufhängung

Planungsbeispiel

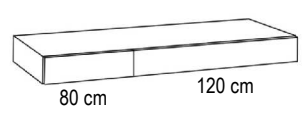

80 cm 120 cm

Abb. links

3 Schubkästen

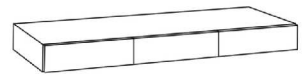

Höhe	Breite	Art.-Nr.
14 cm	200 cm	17171 li 17172 re
14 cm	150 cm	17170

Tiefe 60 cm

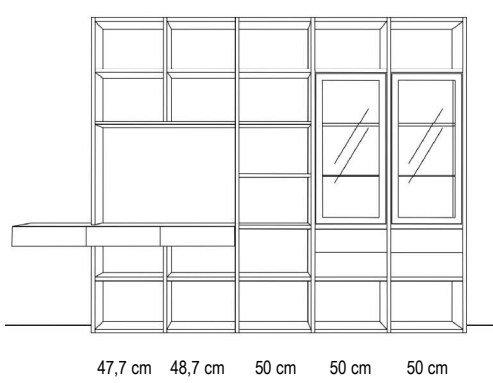

47,7 cm 48,7 cm 50 cm 50 cm 50 cm

Barschrank, 90 cm hoch

2 Türen **NEU**

mit Inneneinteilung, Stauraum in Türen, ausziehbare Arbeitsfläche mit Kunstlederboden schwarz, Spiegelrückwand, 90 cm hoch
inkl. LED-Beleuchtung "Nubio" mit Sensorschaltung und Trafo (15 Watt)

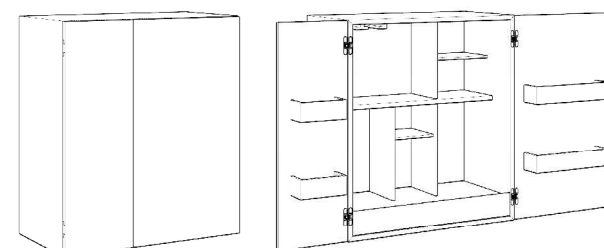

Tiefe	Breite	Art.-Nr.
45 cm	80 cm	70119
	30 + 50	

Planungshinweis:

- nur auf Korpuselement oder zwischen Wangen planbar
- nebenstehende Elemente müssen eine geringere Tiefe haben, da die Türen um 180° öffnen
- keine Rillenfront oder Frontaufdopplung möglich

FOKUS

TV-Element / Regal mit Panel und Schub

Kompletter Einsatz zwischen Wangen
bzw. hinter Schiebetüren,
Gerätenischen ohne Rückwand

3 R = 69,6 cm
4 R = 105,7 cm

10,7 cm

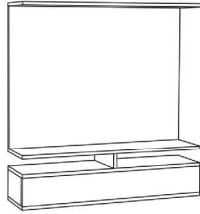

Wangentiefe

35 cm

45 cm

Breite	Höhe: 3 Raster (111,0 cm)				Höhe: 4 Raster (147,1 cm)			
	102,6 cm	122,6 cm	142,6 cm	162,6 cm	102,6 cm	122,6 cm	142,6 cm	162,6 cm
Art.-Nr.	13332	13334	13360	13328	13342	13344	13362	13330
PG 10								
PG 20								
Art.-Nr.	13338	13340	13361	13329	13348	13350	13363	13331
PG 10								
PG 20								

1 Panel, 4 lange Böden, 1 Mittelseite, 2 offene Fächer, 1 Schubkasten
Kabeldurchlass siehe Zubehör. Hinweis: Nicht mit der TV-Halterung schwenkbar kombinierbar.

Hängebeschlag für Aufsatzwange über
dem TV-Panel bzw. der Schiebetür: Art.-Nr. 17717

TV-Element / Regal mit Panel offen

Kompletter Einsatz zwischen Wangen
bzw. hinter Schiebetüren

3 R = 69,6 cm
4 R = 105,7 cm

12,5 cm
18,4 cm

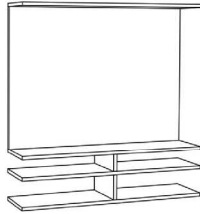

Tiefe

35 cm

45 cm

Breite	Höhe: 3 Raster (111,0 cm)			Höhe: 4 Raster (147,1 cm)		
	122,6 cm	142,6 cm	162,6 cm	122,6 cm	142,6 cm	162,6 cm
Art.-Nr.	13335	13336	13353	13345	13346	13356
PG 10						
PG 20						
Art.-Nr.	13341	13351	13354	13343	13352	13357
PG 10						
PG 20						

1 Mittelseite, 2 lange Böden, 2 kurze Böden, 4 offene Fächer
Kabeldurchlass siehe Zubehör. Hinweis: Nicht mit der TV-Halterung schwenkbar kombinierbar.

Hängebeschlag für Aufsatzwange über
dem TV-Panel bzw. der Schiebetür: Art.-Nr. 17717

TV-Panel

zum Zwischenbau
10 cm Wandabstand

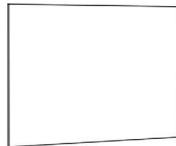

Gesamttiefe

12 cm



Breite	Höhe: 2 Raster (69,4 cm)				Höhe: 3 Raster (105,4 cm)			
	102,6 cm	122,6 cm	142,6 cm	162,6 cm	102,6 cm	122,6 cm	142,6 cm	162,6 cm
Art.-Nr.	16900	16901	16902	16903	16904	16905	16906	16907
PG 10								
PG 20								

Kabeldurchlass siehe Zubehör.
Hinweis: Nicht mit der TV-Halterung schwenkbar kombinierbar.

Hängebeschlag für Aufsatzwange über
dem TV-Panel bzw. der Schiebetür: Art.-Nr. 17717

FOKUS

Einschlagende Fronten (hinter Schiebetüren und Schieberegal)

Schubkasten-Block (2 Stück) für 1 Raster-Höhe mit Klappgriff oder Pushbeschlag inkl. Rückwand Einsatz zwischen Wangen und Böden hinter Schiebetüren. 	Für	Breite	40 cm	50 cm	60 cm	70 cm	80 cm	100 cm
	Wangentiefe	Art.-Nr.	66022	66024	66026	66027	66028	66029
	35 cm	PG 10 PG 20						
	45 cm	Art.-Nr.	66042	66044	66046	66047	66048	66049
	60 cm	Art.-Nr.	66062	66064	66066	66067	66068	66069
		PG 10 PG 20						
		PG 10 PG 20						
- Serienmäßig mit Vollauszug und gedämpftem Selbsteinzug.			- Preis für 1 Schubkasten beträgt 50%. - Ober- und Unterhalb (pro Block) muss 1 Boden geplant werden.			- Breitenkürzung Schubkastenblock (2 Schübe) Art.-Nr. 17711		
Großraumschubkasten für 1 Raster-Höhe mit Klappgriff oder Pushbeschlag inkl. Rückwand Einsatz zwischen Wangen und Böden hinter Schiebetüren. 	Für	Breite	40 cm	50 cm	60 cm	70 cm	80 cm	100 cm
	Wangentiefe	Art.-Nr.	66412	66414	66416	66417	66418	66419
	35 cm	PG 10 PG 20						
	45 cm	Art.-Nr.	66422	66424	66426	66427	66428	66429
	60 cm	Art.-Nr.	66462	66464	66466	66467	66468	66469
		PG 10 PG 20						
		PG 10 PG 20						
- Serienmäßig mit Vollauszug und gedämpftem Selbsteinzug.			- Tragfähigkeit bis 20 kg.			- Breitenkürzung Großraumschubkasten Art.-Nr. 17713		

FOKUS



Inneneinteilung (10 mm)

furniert oder lackiert



Beispiel: Art.-Nr. 18060

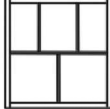
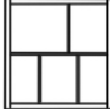
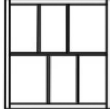
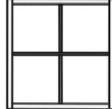
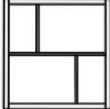

für Breite 50 cm:

Höhe				
33,5 cm				
für 1 Raster				
				
Tiefe	35 cm	45 cm	35 cm	45 cm
Art.-Nr.	18010	18011	18012	18013
PG 10				
PG 20				

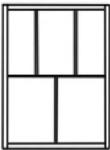
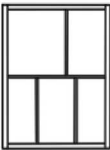
Höhe										
51,6 cm										
für 1,5 Raster										
										
Tiefe	35 cm	45 cm	35 cm	45 cm	35 cm	45 cm	35 cm	45 cm	35 cm	45 cm
Art.-Nr.	18020	18021	18022	18023	18024	18025	18026	18027	18028	18029
PG 10										
PG 20										

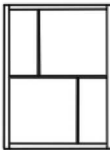
Höhe										
69,6 cm										
für 2 Raster										
										
Tiefe	35 cm	45 cm	35 cm	45 cm	35 cm	45 cm	35 cm	45 cm	35 cm	45 cm
Art.-Nr.	18030	18031	18032	18033	18034	18035	18036	18037	18038	18039
PG 10										
PG 20										

FOKUS

Inneneinteilung (10 mm)

furniert oder lackiert

Beispiel: Art.-Nr. 18060



für Breite 70 cm:

Höhe
33,5 cm
für 1 Raster

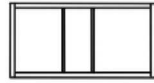
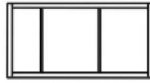

Tiefe 35 cm 45 cm
Art.-Nr. 18040 18041

35 cm 45 cm
18042 18043

PG 10
PG 20

Höhe
51,6 cm
für 1,5 Raster

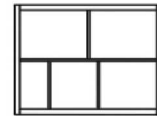
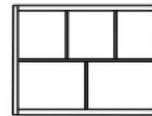
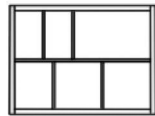

Tiefe 35 cm 45 cm
Art.-Nr. 18072 18073

35 cm 45 cm
18074 18075

35 cm 45 cm
18076 18077

35 cm 45 cm
18078 18079

PG 10
PG 20

Höhe
69,6 cm
für 2 Raster

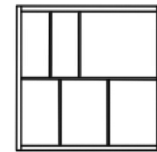
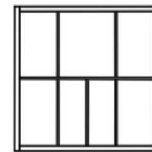
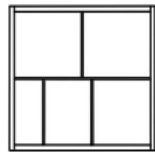
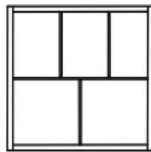

Tiefe 35 cm 45 cm
Art.-Nr. 18050 18051

35 cm 45 cm
18052 18053

35 cm 45 cm
18054 18055

35 cm 45 cm
18056 18057

PG 10
PG 20

Höhe
69,9 cm
für 2 Raster

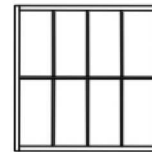
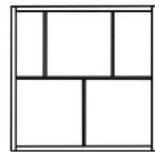
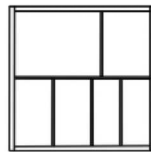

Tiefe 35 cm 45 cm
Art.-Nr. 18060 18061

35 cm 45 cm
18062 18063

35 cm 45 cm
18064 18065

PG 10
PG 20

FOKUS

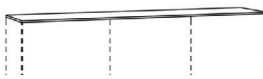
Holzabdeckblatt			bis	bis	bis	bis	bis	bis	bis	bis	
Stärke 10 mm		Tiefe	70 cm	100 cm	120 cm	150 cm	200 cm	240 cm	280 cm	320 cm	
	furniert oder lackiert	35 cm	Art.-Nr. PG 10 PG 20	22310	22311	22312	22313	22322	22323	22324	22325
		45 cm	Art.-Nr. PG 10 PG 20	22314	22315	22316	22317	22326	22327	22328	22329
		60 cm	Art.-Nr. PG 10 PG 20	22318	22319	22320	22321	22330	22331	22332	22333

Werden mehrere Korpusse nebeneinander geplant, wird das Abdeckblatt bis zu einer Länge von 320 cm durchgehend gefertigt.

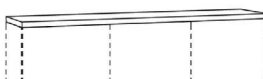
Holzabdeckblatt			bis	bis	bis	bis	bis	bis	bis	bis	
Stärke 26 mm		Tiefe	70 cm	100 cm	120 cm	150 cm	200 cm	240 cm	280 cm	320 cm	
	furniert oder lackiert	35 cm	Art.-Nr. PG 10 PG 20	27500	27510	27520	27530	27540	27550	27501	27505
		45 cm	Art.-Nr. PG 10 PG 20	27502	27512	27522	27532	27542	27552	27511	27515
		60 cm	Art.-Nr. PG 10 PG 20	27504	27514	27524	27534	27544	27556	27521	27525

Werden mehrere Korpusse nebeneinander geplant, wird das Abdeckblatt bis zu einer Länge von 320 cm durchgehend gefertigt.

Glasabdeckblatt			bis	bis	bis	bis	bis	bis	bis	bis	
Stärke 6 mm		Tiefe	70 cm	100 cm	120 cm	150 cm	200 cm	240 cm	280 cm	300 cm	
	farbig lackiert in allen Standard-Lackfarben	35 cm	Art.-Nr.	27400	27401	27402	27403	27404	27405	27406	27407
		45 cm	Art.-Nr.	27410	27411	27412	27413	27414	27415	27416	27417
		60 cm	Art.-Nr.	27420	27421	27422	27423	27424	27425		

Werden mehrere Korpusse nebeneinander geplant, wird das Abdeckblatt bis zu einer Länge von 300 cm durchgehend gefertigt.

Glasabdeckblatt			bis	bis	bis	bis	bis	bis	bis	bis	
Stärke 6 mm		Tiefe	70 cm	100 cm	120 cm	150 cm	200 cm	240 cm	280 cm	300 cm	
	gefrostet farbig lackiert in allen Standard-Lackfarben	35 cm	Art.-Nr.	27560	27561	27562	27563	27564	27565	27566	27567
		45 cm	Art.-Nr.	27570	27571	27572	27573	27574	27575	27576	27577

Werden mehrere Korpusse nebeneinander geplant, wird das Abdeckblatt bis zu einer Länge von 300 cm durchgehend gefertigt.

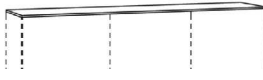
Keramik "Oberfläche matt"			bis	bis	bis	bis	bis	bis	bis	
6 mm stark		Tiefe	70 cm	100 cm	120 cm	150 cm	200 cm	240 cm	290 cm	
	Ausführungen: 011 - Schiefer 017 - Zement grau 012 - Beton 019 - Emperador marrone 013 - Kalkstein	35 cm	Art.-Nr.	28400	28401	28402	28403	28404	28405	28406
		45 cm	Art.-Nr.	28410	28411	28412	28413	28414	28415	28416
		60 cm	Art.-Nr.	28420	28421	28422	28423	28424	28425	

Werden mehrere Korpusse nebeneinander geplant, wird das Abdeckblatt bis zu einer Länge von 290 cm durchgehend gefertigt.

Keramik "Oberfläche glänzend"			bis	bis	bis	bis	bis	bis	bis	
6 mm stark		Tiefe	70 cm	100 cm	120 cm	150 cm	200 cm	240 cm	290 cm	
	Ausführungen: 014 - Marmor weiß 018 - Marmor schwarz laurent	35 cm	Art.-Nr.	28490	28491	28492	28493	28494	28495	28496
		45 cm	Art.-Nr.	28500	28501	28502	28503	28504	28505	28506
		60 cm	Art.-Nr.	28510	28511	28512	28513	28514	28515	

Werden mehrere Korpusse nebeneinander geplant, wird das Abdeckblatt bis zu einer Länge von 290 cm durchgehend gefertigt.

FOKUS

Zylinderschloss
für Türen

Art.-Nr. 17191

Zylinderschloss
als Verriegelung

- Wenn das Zylinderschloss geplant wird, entfällt der Griff.

Zusätzliche Rückwände	Höhe	Breite	30 cm	40 cm	50 cm	60 cm	70 cm	80 cm	100 cm
			1 Raster	Art.-Nr.	16911	16921	16931	16941	16971
7 mm stark		PG 5							
		PG 10							
		PG 20							
	2 Raster	Art.-Nr.	16912	16922	16932	16942	16972	16952	16962
		PG 5							
		PG 10							
		PG 20							
	3 Raster	Art.-Nr.	16913	16923	16933	16943	16973	16953	16963
	PG 5								
	PG 10								
	PG 20								
4 Raster	Art.-Nr.	16914	16924	16934	16944	16974	16954	16964	
	PG 5								
	PG 10								
	PG 20								
5 Raster	Art.-Nr.	16915	16925	16935	16945	16975	16955	16965	
	PG 5								
	PG 10								
	PG 20								
6 Raster	Art.-Nr.	16916	16926	16936	16946	16976	16956	16966	
	PG 5								
	PG 10								
	PG 20								
7 Raster	Art.-Nr.	16917	16927	16937	16947	16977	16957	16967	
	PG 5								
	PG 10								
	PG 20								
8 Raster	Art.-Nr.	16918	16928	16938	16948	16978	16958	16968	
	PG 5								
	PG 10								
	PG 20								

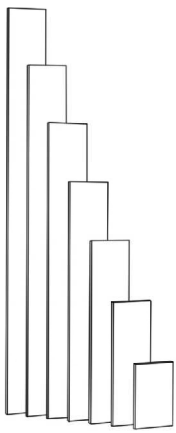

-Höhen- / Breitenkürzung	Art.-Nr.	17724
--------------------------	-----------------	--------------

Glaseinlegeböden	Breite	30 cm	30 cm	40 cm	40 cm	50 cm	50 cm	60 cm	60 cm	70 cm	70 cm	80 cm	80 cm	100 cm	100 cm
		8 mm stark Klarglas / Parsolglas grau	Wangentiefe	Klarglas	Parsolglas	Klarglas	Parsolglas	Klarglas	Parsolglas	Klarglas	Parsolglas	Klarglas	Parsolglas	Klarglas	Parsolglas
	Art.-Nr.	17617	17606	17622	17609	17632	17612	17642	17615	17644	17627	17652	17630	17654	17638
	25 cm														
	Art.-Nr.	17618	17607	17182	17610	17184	17613	17186	17616	17185	17628	17188	17634	17657	17639
	35 cm														
	Art.-Nr.	17619	17608	17626	17611	17636	17614	17646	17624	17647	17629	17656	17637	17658	17640
	45 cm														
- Breitenkürzung kostenlos - Tiefenkürzung pro Boden	Art.-Nr.	17706													



Auflageleisten mit Bodenträgern sind erforderlich bei Inneneinteilungen über 4 Rasterhöhen.
Aus Stabilitätsgründen werden diese serienmäßig in 2 Raster Höhe (vorne und hinten) zwischen den Wangen montiert.

FOKUS

Sockelplatte

40 mm hoch

mit verstellbaren Tellerfüßen

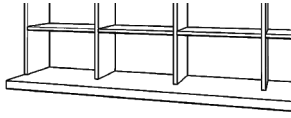

Art.-Nr. 17348
Standard pro qm PG 10
PG 20

- Längere Platten werden geteilt und, bei Bedarf, mit Plattenverbindern geliefert.
- Mehrpreis Plattenverbinder Art.-Nr. 17716
Maximale Länge 255 cm, Tiefe 60 cm

Eckleiste

wird benötigt, wenn 2 Wangen über Eck gestellt werden.

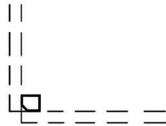

Für alle Rasterhöhen
Art.-Nr. 17034

starre TV-Halterung zur Wandmontage NEU

- nach "VESA"-Norm
- neigbar

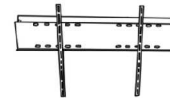

Art.-Nr. 27746

max. Größe und Belastung des Fernsehers: 40 - 100 Zoll, max. 45 kg

Vollauszugsboden

56 mm stark

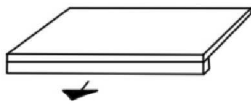

- Zur Montage zwischen Wangen ohne Rückwand

für Wangentiefe	Breite	50 cm	60 cm	70 cm	80 cm
	Art.-Nr.	17080	17082	17081	17083
35 cm	PG 10				
	PG 20				
Art.-Nr.	17090	17092	17091	17093	
45 cm	PG 10				
	PG 20				
Breitenkürzung:	Art.-Nr.	17705			

Buchbrücke

8 cm hoch

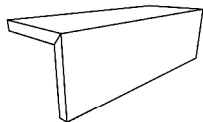

Breite	40 cm	50 cm	60 cm	70 cm	80 cm	100 cm
Tiefe	Art.-Nr. 17320	17321	17324	17325	17327	17330
15 cm	PG 10					
	PG 20					

Zum Einschieben in Regalfächer, eine Breitenkürzung ist ohne Mehrpreis möglich.

Infrarot-Repeater mit Standfuß zur freien Positionierung, für alle gängigen Fernbedienungen



Montage im Paneel: Art.-Nr. 27776
mit Standfuß: Art.-Nr. 27777
bis zu 3 Sender

Kabeldurchlass



eingebaut: Art.-Nr. 27811
Kabeldurchlass lose: Art.-Nr. 17809
Kabeldurchlass hinter Buchbrücke in Wange: Art.-Nr. 17810
(nicht möglich im untersten Fach wenn Höhenversteller geplant sind)
(Ø 60 mm alufarbig) Bitte exakte Vermaßung (mit Skizze) angeben!

Blenden

19 mm stark
maximal 7 Raster hoch
100 cm breit

Preis pro qm, inkl. Kantenmaterial
Art.-Nr. 17468
PG 10
PG 20
Mindestpreis:

USB-Stecker (4-fach)

inkl. Trafo und rutschfester Schubkasteneinlage

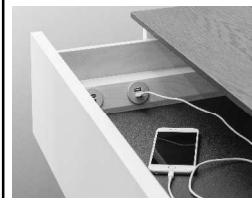

Tiefe Art.-Nr.
35 cm 31980
45 cm 31981

- immer seitlich im Schubkasten eingebaut
- Ausführung in Standardfarbe der Zarge

FOKUS Zubehör

Beleuchtung: dimmbar hell/dunkel und verstellbare Lichtfarbe warm/kalt

Emotion Spot schwenkbar

Vitrinenbeleuchtung empfohlen bis 2 Raster



Art.-Nr. 27628

(2 Watt)

EEK A++ (L&S, Super Spot)

- Vitrinenbeleuchtung schwenkbar
- verstellbare Lichtfarbe warm oder kalt
- eingelassen in Boden
- 48 x 48 mm
- alufarbig

benötigtes Zubehör:

Einkanal-Funkfernbedienung
27630
 1 Trafo (max. 15 Watt)
27244
 1 Trafo (max. 30 Watt)
27245

Superlight Spot

Vitrinenbeleuchtung empfohlen ab 2 Raster



Art.-Nr. 27624

(2,9 Watt)

EEK A++ (L&S, Superlight)

- Vitrinenbeleuchtung starr
- verstellbare Lichtfarbe warm oder kalt
- eingelassen in Boden
- 70 x 70 mm
- alufarbig

benötigtes Zubehör:

Einkanal-Funkfernbedienung
27630
 1 Trafo (max. 15 Watt)
27244
 1 Trafo (max. 30 Watt)
27245

LED-Leuchte "Race"



Art.-Nr. 27218

(3,1 Watt)

EEK A++ (L&S, Rettangolo)

- Vitrinenbeleuchtung unter Oberboden
- Dimmfunktion hell/dunkel
- verstellbare Lichtfarbe warm oder kalt
- 170 x 25 x 10 mm
- alufarbig

benötigtes Zubehör:

Einkanal-Funkfernbedienung
27630
 1 Trafo (max. 15 Watt)
27244
 1 Trafo (max. 30 Watt)
27245

LED-Rückwandleuchte für Glasböden

Nur für Regalsystembauweise geeignet!

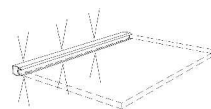

Korpusbreite	Wattzahl	Art.-Nr.
40 cm	3,6 Watt	17661
50 cm	4,6 Watt	17662
60 cm	5,6 Watt	17663

EEK A (L248.11)

- verstellbare Lichtfarbe warm oder kalt
- Dimmfunktion hell/dunkel
- Zuleitung 1,8 m
- Stecker schwarz

benötigtes Zubehör:

Einkanal-Funkfernbedienung
27630
 1 Trafo (max. 15 Watt)
27244
 1 Trafo (max. 30 Watt)
27245

(Das Kabel wird durch eine Bohrung in der Rückwand nach hinten geführt. Dies wäre also sichtbar, wenn der Boden nachträglich versetzt werden soll).

Beleuchtung "Deko Line" inkl. LED-Band

für Wangen



Länge	Wattzahl	Art.-Nr.
100 cm	7,5 Watt	27680
150 cm	11 Watt	27681
200 cm	15 Watt	27682
250 cm	18,8 Watt	27684

- einsetzbar bei offenen Fächern, hinter Glasausschnitten und Alurahmen-Türen
- flächenbündig eingefräst innen in die Wange, 10 cm von der Rückwand, einseitig
- Dimmfunktion hell/dunkel
- verstellbare Lichtfarbe warm oder kalt

EEK A++ (L&S, 1778591)

benötigtes Zubehör:

Einkanal-Funkfernbedienung
27630
 1 Trafo (max. 15 Watt)
27244
 1 Trafo (max. 30 Watt)
27245
 1 Trafo (max. 60 Watt)
27246

FOKUS Zubehör

Fernbedienungen für Beleuchtung mit verstellbarer Lichtfarbe warm/kalt

Einkanal - Multifunktionsfernbedienung



Art.-Nr.
27630

- Funktionen:
- An/Aus - Schalter
 - Dimmfunktion hell/dunkel
 - verstellbare Lichtfarbe warm oder kalt

Um die Funktionen der Beleuchtungen (inkl. verstellbarer Lichtfarbe warm oder kalt) vollständig nutzen zu können, ist die Bestellung dieser Fernbedienung zwingend notwendig. Alternativ erhalten Sie einen Fußschalter, welcher nur einen An/Aus-Schalter besitzt.

Mehrkanal-Multifunktionsfernbedienung

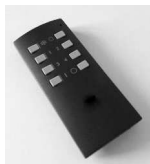

Art.-Nr.
27634

Beinhaltet eine Fernbedienung und einen Empfänger. Anschluss von bis zu 4 verschiedenen Beleuchtungen in einem, oder mehreren zusammenhängenden Möbelstücken möglich. Steuerung über 4 separate Kanäle.

Den Trafo müssen Sie zusätzlich bestellen.

- Funktionen:
- An/Aus - Schalter
 - Dimmfunktion hell/dunkel
 - verstellbare Lichtfarbe warm oder kalt
 - Einzel- oder Gruppenschaltung
 - max. 36 Watt pro Kanal

	Trafo, 15 Watt	Trafo, 30 Watt	Trafo, 60 Watt
Art.-Nr.	27244	27245	27246

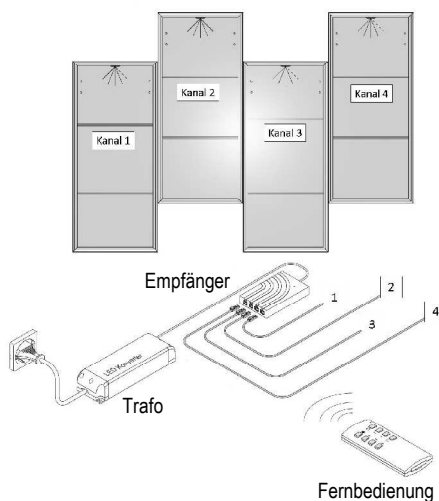

Ergänzungsset Mehrkanal-Multifunktionsfernbedienung

Empfänger Art.-Nr. 27637

Beinhaltet einen ergänzenden Empfänger. Wird benötigt, wenn mehrere Möbelstücke getrennt im Raum verteilt stehen. Für jedes weitere Möbelstück mit Beleuchtung wird ein weiteres Ergänzungsset + Trafo benötigt. Der Empfänger wird mit der Mehrkanal-Multifunktionsfernbedienung gekoppelt.

Den Trafo müssen Sie zusätzlich bestellen.

	Trafo, 15 Watt	Trafo, 30 Watt	Trafo, 60 Watt
Art.-Nr.	27244	27245	27246

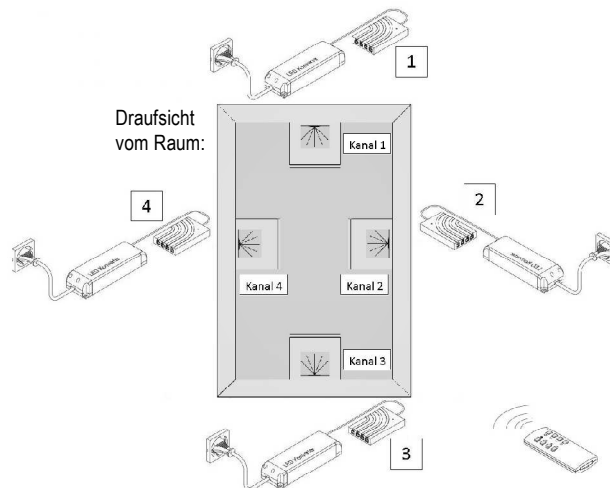

FOKUS

Aufpreis Gold/Stahl gebürstet lackiert

Aufpreise für Farbausführung 422 - Stahl hell gebürstet und 423 - Gold gebürstet
 (Fronten, Wandpaneele, Korpusaußenseiten und Abdeckblätter) auf Preisgruppe 20

Der metallische Grundlack Gold oder Stahl erhält durch reine Handarbeit mit einem speziellen Schleifschwamm einen sogenannten Effektschliff.
 Die feine Struktur wird anschließend mit einem Klarlack versiegelt.

Fronten (1 Fläche)	Höhe	Breite	Art.-Nr.	Preis	Breite	Art.-Nr.	Preis	Breite	Art.-Nr.	Preis	Breite	Art.-Nr.	Preis
pro Schub, Tür oder Klappe	bis 1R	30 - 50 cm	1280		60 - 70 cm	1286		80-100 cm	1292		120-140 cm	1294	
											160-180 cm	1295	
	bis 2R	30 - 50 cm	1281		60 - 70 cm	1287		80-100 cm	1293		120-140 cm	1296	
											160-180 cm	1297	
	pro Tür	bis 3R	30 - 50 cm	1282		60 - 70 cm	1288						
	pro Tür	bis 4R	30 - 50 cm	1283		60 - 70 cm	1289						
pro Tür	bis 5R	30 - 50 cm	1284		60 - 70 cm	1290							
pro Tür	bis 6R	30 - 50 cm	1285		60 - 70 cm	1291							
Abdeckblätter (nur 1 Fläche)													
	Tiefe	Breite	Art.-Nr.	Preis	Breite	Art.-Nr.	Preis	Breite	Art.-Nr.	Preis			
pro Abdeckblatt	35 cm	bis 120 cm	1320		bis 240 cm	1323		bis 320 cm	1326				
pro Abdeckblatt	45 cm	bis 120 cm	1321		bis 240 cm	1324		bis 320 cm	1327				
pro Abdeckblatt	60 cm	bis 120 cm	1322		bis 240 cm	1325		bis 320 cm	1328				
Schiebetüren (nur 1 Fläche)													
	Höhe	Breite	Art.-Nr.	Preis	Breite	Art.-Nr.	Preis	Breite	Art.-Nr.	Preis			
pro Tür	1R-2R	50-70 cm	1233		100-120 cm	1236		bis 140 cm	1238				
pro Tür	3R-4R	50-70 cm	1234		100-120 cm	1237		bis 140 cm	1239				
pro Tür	5R-6R	50-70 cm	1235										

Hochglanzlackierung

(Sonderfarben in Hochglanz auf Anfrage)

Aufpreise für Hochglanzoberflächen (Fronten, Wandpaneele, Korpusaußenseiten und Abdeckblätter) auf die jeweilige Preisgruppe

Fronten (1 Fläche)	Höhe	Breite	Art.-Nr.	Preis	Breite	Art.-Nr.	Preis	Breite	Art.-Nr.	Preis	Breite	Art.-Nr.	Preis
pro Schub oder Tür	bis 1R	30 - 50 cm	7750		60 - 70 cm	7751		80-100 cm	7752		120-140 cm	7753	
											120-140 cm	7739	
	bis 2R	30 - 50 cm	7754		60 - 70 cm	7755		80-100 cm	7738				
	pro Tür	bis 3R	30 - 50 cm	7756		60 - 70 cm	7757						
	pro Tür	bis 4R	30 - 50 cm	7744		60 - 70 cm	7745						
	pro Tür	bis 5R	30 - 50 cm	7758		60 - 70 cm	7760						
	pro Tür	bis 6R	30 - 50 cm	7746		60 - 70 cm	7762						
pro Tür	bis 7R	30 - 50 cm	7743		60 - 70 cm	7736							
pro Tür	bis 8R	30 - 50 cm	7801		60 - 70 cm	7803							
Schiebetüren (nur 1 Fläche)													
	Höhe	Breite	Art.-Nr.	Preis	Breite	Art.-Nr.	Preis	Breite	Art.-Nr.	Preis			
pro Tür	1R-2R	50-70 cm	7840		100-120 cm	7841		bis 140 cm	7842				
pro Tür	3R-4R	50-70 cm	7843		100-120 cm	7844		bis 140 cm	7845				
pro Tür	5R-6R	50-70 cm	7846										

Schiebetüren in der Breite 120 cm werden ab 4 Raster Höhe mittig geteilt.

Hochglanzpflegeset: Art.-Nr. 7700

FOKUS

Rillenoptik waagrecht

Ausführung: waagrecht in allen Standard-Lackausführungen, Eiche-Ausführungen und Nussbaum natur													
Fronten (1 Fläche)	Höhe	Breite	Art.-Nr.	Preis	Breite	Art.-Nr.	Preis	Breite	Art.-Nr.	Preis	Breite	Art.-Nr.	Preis
pro Schub, Klappe	bis 0,5R	30 - 50 cm	7400		60 - 70 cm	7401		80-100 cm	7402		120-140 cm	7403	
											160-180 cm	7404	
pro Schub, Klappe, Tür	bis 1R	30 - 50 cm	7405		60 - 70 cm	7406		80-100 cm	7407		120-140 cm	7408	
											160-180 cm	7409	
pro Tür	bis 1,5R	30 - 50 cm	7410		60 - 70 cm	7411		100 cm	7412		120 cm	7413	
pro Tür	bis 2R	30 - 50 cm	7414		60 - 70 cm	7415		100 cm	7416		120 cm	7417	
pro Tür	bis 3R	30 - 50 cm	7418		60 - 70 cm	7419							

Rillenoptik senkrecht

Ausführung: senkrecht in allen Standard-Lackausführungen, Eiche-Ausführungen und Nussbaum natur													
Fronten (1 Fläche)	Höhe	Breite	Art.-Nr.	Preis	Breite	Art.-Nr.	Preis	Breite	Art.-Nr.	Preis	Breite	Art.-Nr.	Preis
pro Schub, Klappe	bis 0,5R	30 - 50 cm	7420		60 - 70 cm	7421		80-100 cm	7422		120-140 cm	7448	
											160-180 cm	7449	
pro Schub, Klappe, Tür	bis 1R	30 - 50 cm	7423		60 - 70 cm	7424		80-100 cm	7425		120-140 cm	7450	
											160-180 cm	7451	
pro Tür	bis 1,5R	30 - 50 cm	7426		60 - 70 cm	7427		100 cm	7428		120 cm	7452	
pro Tür	bis 2R	30 - 50 cm	7429		60 - 70 cm	7430		100 cm	7431		120 cm	7453	
pro Tür	bis 3R	30 - 50 cm	7432		60 - 70 cm	7433							
pro Tür	bis 4R	30 - 50 cm	7434		60 - 70 cm	7435							
pro Tür	bis 5R	30 - 50 cm	7436		60 - 70 cm	7437							
pro Tür	bis 6R	30 - 50 cm	7438		60 - 70 cm	7439							
pro Tür	bis 7R	30 - 50 cm	7440		60 - 70 cm	7441							

Nur mit Push-Beschlag möglich!

Rillen nicht möglich bei:

Hochglanzlackierung, Ethno Eiche, Eiche milk astig, Eiche canyon astig, Kirschbaum hell, Kirschbaum brazil, Kernbuche

Sonderfarben (gilt nicht für Hochglanzsonderfarben):

Wenn Sie andere Wünsche haben, suchen Sie sich Ihre Wunschfarbe nach der RAL-, Sikkens- oder NCS-Karte aus.	Beispiel:
Mehrpreis pro Farbe:	Art.-Nr. 7733
zzgl. 10% auf den Warenwert der Teile mit Sonderfarbe auf PG 20:	Art.-Nr. 7734

