

GAME

TYPENLISTE

- S. 2 - 5 Programminformation
- S. 6 - 14 Vorschläge
- S. 15 - 25 Korpusэлеmente
- S. 26 - 28 offene Hänge- / und Aufsatzregale
- S. 29 Wandpaneele
- S. 30 Abdeckblätter
- S. 31 Wandboarde, Einlegeböden, Zubehör für Schubkästen und Klappen
- S. 32 - 34 technisches Zubehör
- S. 35 Sockelvarianten
- S. 36 - 39 Aufpreise für Sonderausführungen



GAME - das Design

Die GAME-Linie besticht durch ihre filigrane Optik. Die fein gefalzte, auf Gehrung gearbeitete Korpuskante lässt die Möbel besonders leicht wirken. Da sämtliche Türen, Klappen und Schubkästen frontbündig abschließen, kommen die schmalen Konturen auch bei geschlossenen Fächern schön zur Geltung. Die als Sideboard oder Highboard erhältlichen Elemente sind nach dem Baukastenprinzip kombinierbar. Ob offene oder geschlossene Fächer, Schubkästen, Klappen oder Türen - der Kunde hat die freie Wahl. Ebenso individuell kann mit der Farbgestaltung gespielt werden: Dazu stehen verschiedene Holzarten und Lackfarben zur Auswahl. Alle grifflosen Fronten lassen sich durch leichtes Antippen (Push-To-Open) mühelos öffnen. Die Korpusse können direkt auf den Boden gestellt, mit Füßen versehen oder gehängt werden.

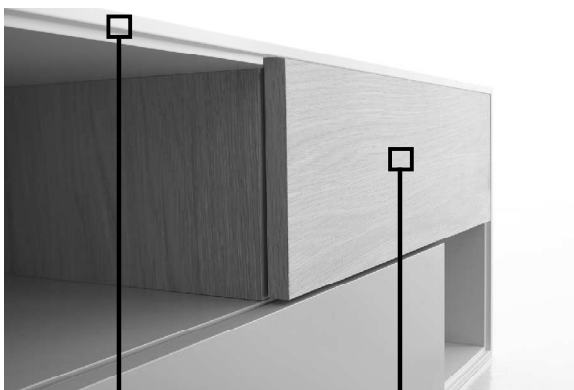

elegant-gefräster
Gehrungskorpus

Frontstärke 19 mm



Fronten einschlagend

GAME - das System

Das GAME-Programm basiert auf einer Korpusbauweise, deren einzelne Korpusse auf Gehrung verleimt sind. Sie können bodenbezogen aufgestellt werden. Standardmäßig mit höhenverstellbaren Füßen (18 mm) oder einer durchgehenden höhenverstellbaren Sockelplatte (26 mm), für die ein Aufpreis berechnet wird, sind aber auch untereinander stapelbar.

Das Rastermaß jedes Korpusse beträgt in der Höhe 36 cm (Seitenhöhe).

Sie haben ab 1,5 Raster Höhe, je Raster einen Einlegeboden. Eine Rückwand ist in jedem Korpus enthalten.

Bei einer wandhängenden Montage werden die Korpusse serienmäßig mit einem Hängebeschlag ausgestattet.

Verschiedene Korpus-Tiefen sind miteinander kombinierbar.

Als Griffvariante wird ausschließlich der Pushbeschlag eingesetzt.

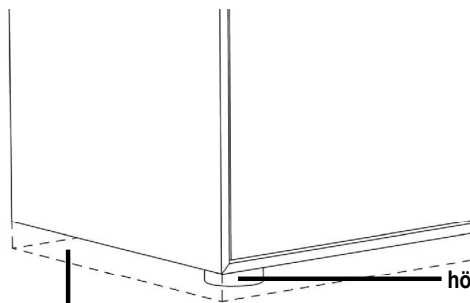

höhenverstellbarer Fuß 18 mm - Standard

höhenverstellbare Sockelplatte 26 mm
gegen Aufpreis

GAME - die Furnierung

Fronten bis zu einer Höhe von 3 Rastern sind serienmäßig waagrecht furniert, höhere Fronten werden senkrecht furniert.

Farblogik für Kombielemente mit offenen Fächern

1.

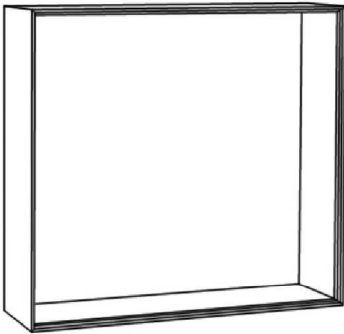

1. Korpus und Rückwand sind nur in einer Furnier- oder Lackausführung lieferbar

2.

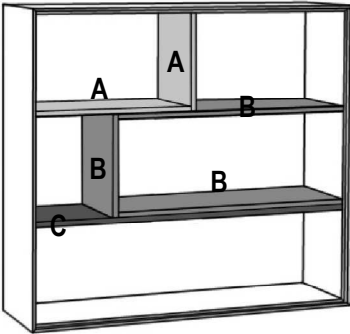

2. Korpuseinsatz (Winkelement) mit Front (z.B. A) ist nur in einer Furnier- oder Lackausführung lieferbar

2.

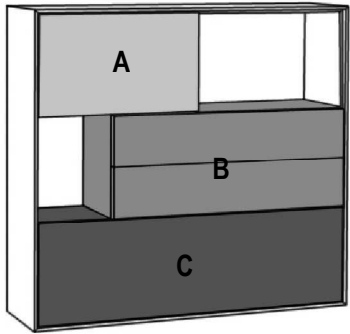

Bestellhinweis
Bitte separat angeben:

- 1. Korpusfarbe (inkl. Rückwand)
- 2. Korpuseinsatz A
- 2. Korpuseinsatz B
- 2. Korpuseinsatz C

GAME - die Farblogik für Elemente ohne offene Fächer
Bei geschlossenen Elementen ohne offene Fächer können die einzelnen Frontfarben frei gewählt werden.

Achtung:
Für eine Type in Ausführungen aus unterschiedlichen Preisgruppen wird komplett die höhere Preisgruppe berechnet.

Gehrungsbauweise

offener Gehrungskorpus



gilt für alle Lackausführungen

geschlossener Gehrungskorpus



gilt für alle Furnierausführungen

GAME

GAME - Technische Hinweise

Höhen		Tiefen	
Raster	Korpshöhe in cm zzgl. Drehfüße (1,8 cm)		
5,5	= 198		
4	= 144		
3	= 108		
2,5	= 90		
2	= 72		
1,5	= 54		
1 1/3	= 48		
1	= 36		
2/3	= 24		
	(Unterteil)		
Standardfuß 1,8 cm			
		35-er	45-er
		Korpus	35,0 cm 45,0 cm
		Einlegeboden	30,0 cm 40,0 cm
		Einlegeboden hinter Klappe	24,0 cm 34,0 cm
		Glas-Einlegeboden	26,0 cm 36,0 cm
		Lichte Tiefe	30,6 cm 40,6 cm

Breiten	<u>40</u>	<u>60</u>	<u>80</u>	<u>100</u>	<u>120</u>	<u>140</u>	<u>160</u>	<u>180</u>	<u>240</u>	<u>260</u>
Außenmaß	40,0 cm	60,0 cm	80,0 cm	100,0 cm	120,0 cm	140,0 cm	160,0 cm	180,0 cm	240,0 cm	260,0 cm
Innenmaß	36,2 cm	56,2 cm	76,2 cm	-	-	-	-	-	-	-
bei Mittelseite	-	-	-	2x 46,2 cm	2x 56,2 cm	2x 66,2 cm	2x 76,2 cm	2x 86,2 cm	2x 116,2 cm	2x 126,2 cm

Griffvarianten

Unsichtbarer Pushbeschlag



Nr. 97

GAME

Ausführungen

Preisgruppe 10

Furnier

- 103 Wildeiche (astfrei)
- 121 Eiche anthrazit
- 124 Wildeiche coffee
- 125 Kernbuche *
- 127 Eiche milk
- 129 Eiche sahara
- 153 Eiche grau
- 158 Eiche canyon

Glattlack

- 419 Blütenweiß
(ähnlich RAL 9010)

* Nicht für den Korpus geeignet.

Preisgruppe 20

Furnier

- 102 Ethno Eiche (astig) *
- 115 Nussbaum natur
- NEU** 132 Kirschbaum hell
- NEU** 133 Kirschbaum brasil
- 155 Eiche milk (astig) *
- 159 Eiche canyon (astig) *

Preisgruppe 20

Glattlack

- 405 muschelgrau
- 407 steingrau
- 408 terra
- 409 magnolia
- 411 onyxgrau
- 412 Stahl hell
- 413 Gold
- 417 salbei
- 420 verkehrsweiß (RAL 9016)
- 433 blaugrün
- 436 cosmos-schwarz
- 437 quarz
- NEU** 461 mandel
- NEU** 462 puder
- 465 sienna
- 467 bordeaux
- 469 kaschmir
- 475 sky
- 477 indisch rot
- 480 ziegelrot
- 483 waldgrün
- 489 samtbeere
- 490 curry
- 494 canagrau
- 498 taubenblau

Keramik - Ausführungen Abdeckblätter:

- 011 Schiefer (matt)
- 012 Beton (matt)
- 013 Kalkstein (matt)
- 017 Zement grau (matt)
- 019 Emperador marrone (matt)
- 014 Marmor weiß (glänzend)
- 018 Marmor schwarz laurent (glänzend)

Ausführung Schubkastenzarge:

Standard Birke-Multiplex

Für ein Komplettmöbel in Ausführungen aus unterschiedlichen Preisgruppen wird, wenn nicht anders angegeben, die höhere Preisgruppe berechnet.

Aufpreise für Sonderfarben, Hochglanzfronten, Keramikfronten und Gold/Stahl gebürstet finden Sie ab S. 36

Zargenlackierung

Art.-Nr. 27756

Schubkastenzarge und -boden in Korpusfarbe lackiert. Mehrpreis pro Schubkasten.
Bei Schubkästen mit Mittelseite befinden sich 2 Schubkastenzargen im Korpus.

Furnierung der Zarge

Art.-Nr. 27758

Schubkastenzarge und -boden in Holzausführung furniert. Mehrpreis pro Schubkasten.
Bei Schubkästen mit Mittelseite befinden sich 2 Schubkastenzargen im Korpus.

GAME

Vorschläge

Vorschlag 24

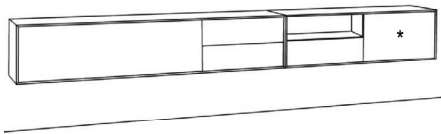

Breite: 300 cm
 Höhe: 36 cm
 Tiefe: 35 cm

Anzahl	Art.-Nr.	Bezeichnung	PG 10	PG 20
1	21735	1 Klappe, 2 Schubkästen, 1R 180B 35T		
1	21740	1 Fach, 1 Schubkasten, 1 Klappe, 1R 120B 35T		

Vorschlag 37

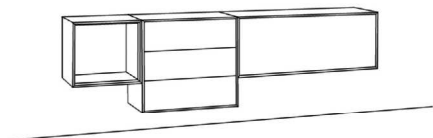

Breite: 200 cm
 Höhe: 54 cm
 Tiefe: 35 cm

Anzahl	Art.-Nr.	Bezeichnung	PG 10	PG 20
1	21580	offenes Element, 1R 40B 35T		
1	21764	3 Schubkästen, 1,5R 60B 35T		
1	21700	1 Klappe, 1R 100B 35T		

Vorschlag 25

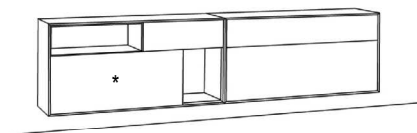

Breite: 240 cm
 Höhe: 54 cm
 Tiefe: 35 cm

Anzahl	Art.-Nr.	Bezeichnung	PG 10	PG 20
1	21770	1 Schubkasten, 1 Klappe, 2 Fächer, 1,5R 120B 35T		
1	21766	1 Schubkasten, 1 Klappe, 1,5R 120B 35T		

Vorschlag 32

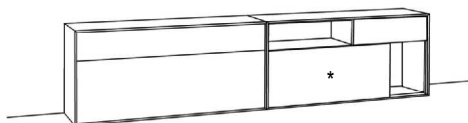

Breite: 240 cm
 Höhe: 56 cm
 Tiefe: 35 cm

Anzahl	Art.-Nr.	Bezeichnung	PG 10	PG 20
1	21766	1 Schubkasten, 1 Klappe, 1,5R 120B 35T		
1	21770	1 Schubkasten, 1 Klappe, 2 Fächer, 1,5R 120B 35T		

GAME

Vorschläge

Vorschlag 20



Breite: 300 cm
 Höhe: 56 cm
 Tiefe: 35 cm

Anzahl	Art.-Nr.	Bezeichnung	PG 10	PG 20
1	21785	1 Tür, 1 Schubkasten, 1 Klappe, 1,5R 180B 35T		
1	21774	1 Tür, 3 Schubkästen, 1,5R 120B 35T		

Vorschlag 31

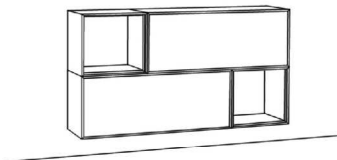

Breite: 140 cm
 Höhe: 72 cm
 Tiefe: 35 cm

Anzahl	Art.-Nr.	Bezeichnung	PG 10	PG 20
2	21580	offenes Element, 1R 40B 35T	à	à
1	21700	1 Klappe, 1R 100B 35T		
1	21710	1 Großraumschubkasten, 1R 100B 35T		

Vorschlag 60

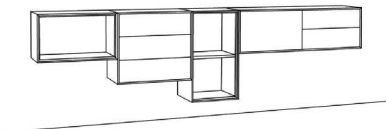

Breite: 280 cm
 Höhe: 72 cm
 Tiefe: 35 cm

Anzahl	Art.-Nr.	Bezeichnung	PG 10	PG 20
1	21581	offenes Element, 1R 60B 35T		
1	21764	3 Schubkästen, 1,5R 60B 35T		
1	21561	offenes Element, 2R 40B 35T		
1	21731	1 Klappe, 2 Schubkästen, 1R 120B 35T		

Vorschlag 50

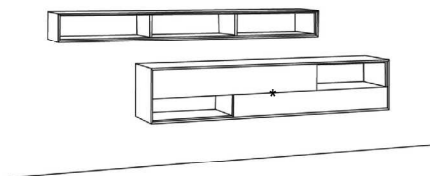

Breite: 240 cm
 Höhe: 72 cm
 Tiefe: 35 cm

Anzahl	Art.-Nr.	Bezeichnung	PG 10	PG 20
1	21572	offenes Element, 0,5R 180B 35T		
1	21751	2 Schubkästen, 2 Fächer, 1R 180B 35T		

GAME

Vorschläge

Vorschlag 19

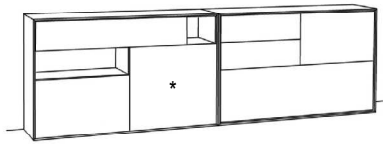

Breite: 240 cm
 Höhe: 74 cm
 Tiefe: 35 cm

Anzahl	Art.-Nr.	Bezeichnung	PG 10	PG 20
1	21815	1 Schubkasten, 2 Fächer, 1 Klappe, 1 Tür, 2R 120B 35T		
1	21802	2 Schubkästen, 2 Klappen, 2R 120B 35T		

Vorschlag 26

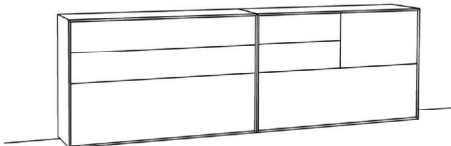

Breite: 240 cm
 Höhe: 74 cm
 Tiefe: 35 cm

Anzahl	Art.-Nr.	Bezeichnung	PG 10	PG 20
1	21800	2 Schubkästen, 1 Großraum- schubkasten, 2R 120B 35T		
1	21802	2 Schubkästen, 2 Klappen, 2R 120B 35T		

Vorschlag 76

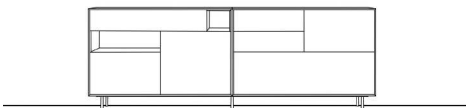

Breite: 240 cm
 Höhe: 84 cm
 Tiefe: 45 cm

Anzahl	Art.-Nr.	Bezeichnung	PG 10	PG 20
1	21817	Korpus, 1 Schubkasten, 1 Klappe, 1 Tür, 2 offene Fächer, 2R 120B 45T		
1	21804	Korpus, 2 Schubkästen, 2 Klappen, 2R 120B 45T		
Zubehör:				
1	27981	Platte für Zylinderfüße, 240B 45T		
5	27897	Zylinderfuß, schwarz, 12 cm hoch	à	à

Vorschlag 43

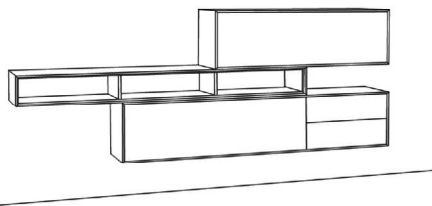

Breite: 240 cm
 Höhe: 90 cm
 Tiefe: 35 cm

Anzahl	Art.-Nr.	Bezeichnung	PG 10	PG 20
1	21702	1 Klappe, 1R 120B 35T		
1	21572	offenes Element, 0,5R 180B 35T		
1	21735	1 Klappe, 2 Schubkästen, 1R 180B 35T		

* Mehrfarbige Elemente siehe Bestellhinweis Seite 3.
 Maße sind ca. Angaben.

GAME

Vorschläge

Vorschlag 80

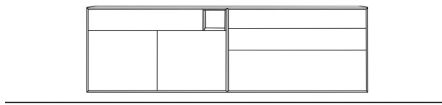

Anzahl	Art.-Nr.	Bezeichnung	PG 10	PG 20
1	22013	Korpus, 1 Schubkasten, 1 offenes Fach, 2 Türen, 2R 120B 45T		
1	21801	Korpus, 2 Schubkästen, 1 Großraumschubkasten, 2R 120B 45T		
1	27415	Glasabdeckblatt, 6 mm, 240 x 45 cm		

Breite: 240 cm
 Höhe: 93 cm
 Tiefe: 45 cm

Vorschlag 35



Anzahl	Art.-Nr.	Bezeichnung	PG 10	PG 20
1	21581	offenes Element, 1R 60B 35T		
1	21824	1 Klappe, 2 Schubkästen, 1 Großraumschubkasten, 3R 60B 35T		
1	21582	offenes Element, 1R 120B 35T		

Breite: 240 cm
 Höhe: 110 cm
 Tiefe: 35 cm

Vorschlag 30

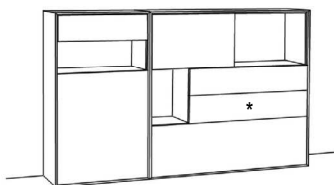

Anzahl	Art.-Nr.	Bezeichnung	PG 10	PG 20
1	21830	1 Schubkasten, 1 Fach, 1 Tür links, 3R 60B 35T		
1	21842	1 Klappe, 2 Schubkästen, 1 Großraumschubkasten, 2 Fächer, 3R 120B 35T		

Breite: 180 cm
 Höhe: 110 cm
 Tiefe: 35 cm

Vorschlag 36

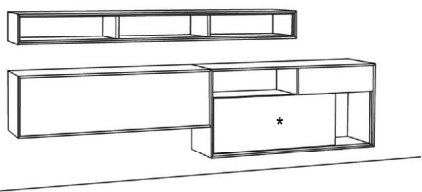

Anzahl	Art.-Nr.	Bezeichnung	PG 10	PG 20
1	21572	offenes Element, 0,5R 180B 35T		
1	21713	1 Großraumschubkasten, 1R 120B 45T		
1	21772	1 Schubkasten, 1 Klappe, 2 Fächer, 1,5R 120B 45T		

Breite: 240 cm
 Höhe: 110 cm
 Tiefe: 35/45 cm

* Mehrfarbige Elemente siehe Bestellhinweis Seite 3.
 Maße sind ca. Angaben.

GAME

Vorschläge

Vorschlag 28

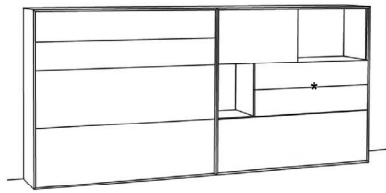

Breite: 240 cm
 Höhe: 110 cm
 Tiefe: 45 cm

Anzahl	Art.-Nr.	Bezeichnung	PG 10	PG 20
1	21841	2 Schubkästen, 2 Großraum- schubkästen, 3R 120B 45T		
1	21844	1 Klappe, 2 Schubkästen, 1 Großraumschubkasten, 2 Fächer, 3R 120B 45T		

Vorschlag 02

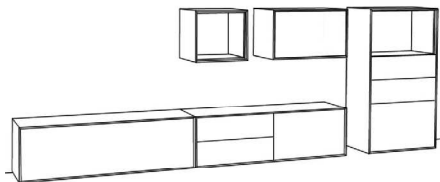

Breite: 320 cm
 Höhe: 110 cm
 Tiefe: 35/45 cm

Anzahl	Art.-Nr.	Bezeichnung	PG 10	PG 20
1	21703	1 Klappe, 1R 120B 45T		
1	21732	2 Schubkästen, 1 Klappe, 1R 120B 45T		
1	21580	offenes Element, 1R 40B 35T		
1	21790	1 Klappe, 1R 60B 35T		
1	21834	1 Fach, 2 Schubkästen, 1 Großraumschubkasten, 3R 60B 35T		

Vorschlag 05

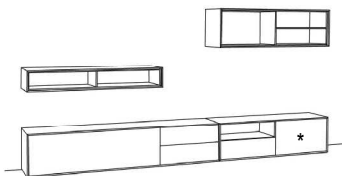

Breite: 300 cm
 Höhe: 130 cm
 Tiefe: 35 cm

Anzahl	Art.-Nr.	Bezeichnung	PG 10	PG 20
1	21571	offenes Element, 0,5R 120B 35T		
1	21582	offenes Element, 1R 120B 35T		
1	21735	1 Klappe, 2 Schubkästen, 1R 180B 35T		
1	21740	1 Fach, 1 Schubkasten, 1 Klappe, 1R 120B 35T		

Vorschlag 39

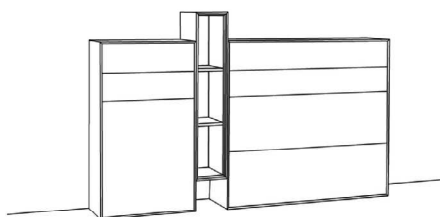

Breite: 200 cm
 Höhe: 128 cm
 Tiefe: 35 cm

Anzahl	Art.-Nr.	Bezeichnung	PG 10	PG 20
1	21820	2 Schubkästen, 1 Tür links, 3R 60B 35T		
1	21562	offenes Element, 3R 20B 35T		
1	21840	2 Schubkästen, 2 Großraum- schubkästen, 3R 120B 35T		

* Mehrfarbige Elemente siehe Bestellhinweis Seite 3.
 Maße sind ca. Angaben.

GAME

Vorschläge

Vorschlag 16

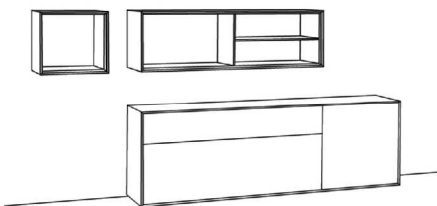

Breite: 240 cm
Höhe: 130 cm
Tiefe: 35 cm

Anzahl	Art.-Nr.	Bezeichnung	PG 10	PG 20
1	21580	offenes Element, 1R 40B 35T		
1	21582	offenes Element, 1R 120B 35T		
1	21784	1 Schubkasten, 1 Klappe, 1 Tür, 1,5R 180B 35T		

Vorschlag 55

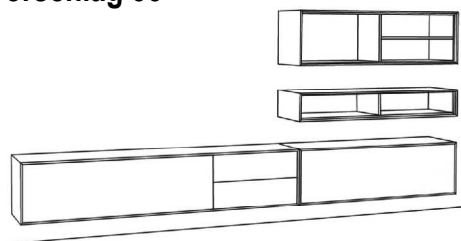

Breite: 300 cm
Höhe: 130 cm
Tiefe: 35 cm

Anzahl	Art.-Nr.	Bezeichnung	PG 10	PG 20
1	21582	offenes Element, 1R 120B 35T		
1	21571	offenes Element, 0,5R 120B 35T		
1	21735	1 Klappe, 2 Schubkästen, 1R 180B 35T		
1	21702	1 Klappe, 1R 120B 35T		

Vorschlag 83 **NEU**

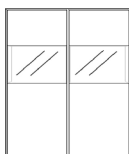

Breite: 120 cm
Höhe: 159 cm
Tiefe: 35 cm

Anzahl	Art.-Nr.	Bezeichnung	PG 10	PG 20
1	22008	Vitrine, 1 Tür li mit Glasausschnitt, Klarglas, 1 Einlegeboden, 4R 60B 35T		
1	22009	Vitrine, 1 Tür re mit Glasausschnitt, Klarglas, 1 Einlegeboden, 4R 60B 35T		

Zubehör:

2	27628	LED Emotion Spot, schwenkbar	à	à
1	27244	Trafo, 15 Watt		
1	27630	Einkanal-Funkfernbedienung warm/kalt		

Vorschlag 84 **NEU**



Breite: 320 cm
Höhe: 159 cm
Tiefe: 35/45 cm

Anzahl	Art.-Nr.	Bezeichnung	PG 10	PG 20
1	21702	Korpus, 1 Klappe, 1R 120B 35T		
1	12601	Regal, 10 mm, 1R 40B 34,7T		
1	21678	Korpus, 1 Großraumschubkasten, 1 offenes Fach, 1 Klappe, 1R 260B 45T		

Zubehör:

1	27756	MP Zargenlackierung		
---	-------	---------------------	--	--

GAME

Vorschläge

Vorschlag 74

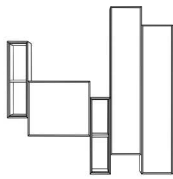

Breite: 160 cm
 Höhe: 162 cm
 Tiefe: 25/35 cm

Anzahl	Art.-Nr.	Bezeichnung	PG 10	PG 20
2	21558	Korpus, offen, 2R 20B 25T	à	à
1	21760	Korpus, 1 Tür li, 1,5R 60B 35T		
1	21970	Korpus, 1 Tür li, 4R 30B 35T		
1	21971	Korpus, 1 Tür re, 4R 30B 35T		

Vorschlag 63

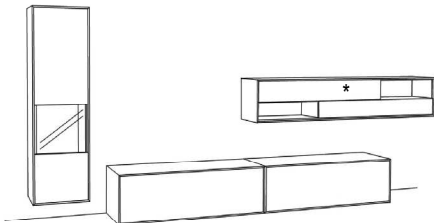

Breite: 300 cm
 Höhe: 165 cm
 Tiefe: 35/45 cm

Anzahl	Art.-Nr.	Bezeichnung	PG 10	PG 20
1	21864	1 Tür links mit Glasausschnitt, 4R 40B 35T		
1	21751	2 Schubkästen, 2 Fächer, 1R 180B 35T		
1	21643	1 Klappe, 1 Großraumschubkasten, 2 Mittelseiten, 1R 240B 45T		

Vorschlag 06

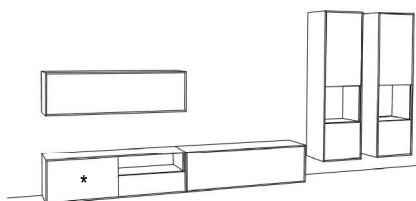

Breite: 360 cm
 Höhe: 165 cm
 Tiefe: 35/45 cm

Anzahl	Art.-Nr.	Bezeichnung	PG 10	PG 20
1	21702	1 Klappe, 1R 120B 35T		
1	21743	1 Klappe, 1 Fach, 1 Schubkasten, 1R 120B 45T		
1	21713	1 Großraumschubkasten, 1R 120B 45T		
2	21861	2 Türen rechts, 1 Fach, 4R 40B 35T	à	à

Vorschlag 77

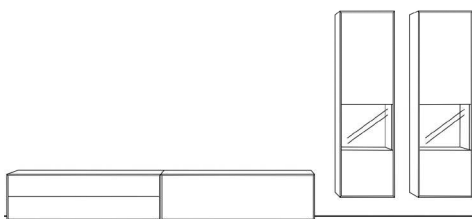

Breite: 350 cm
 Höhe: 165 cm
 Tiefe: 35/45 cm

Anzahl	Art.-Nr.	Bezeichnung	PG 10	PG 20
1	21864	1 Tür li mit Glasausschnitt, 4R 40B 35T		
1	21865	1 Tür re mit Glasausschnitt, 4R 40B 35T		
1	21723	Korpus, 2 Schubkästen, 1R 120B 45T		
1	21703	Korpus, 1 Klappe, 1 Mittelseite, 1R 120B 45T		

* Mehrfarbige Elemente siehe Bestellhinweis Seite 3.
 Maße sind ca. Angaben.

GAME

Vorschläge

Vorschlag 04

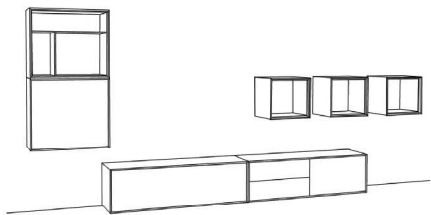

Breite: 360 cm
 Höhe: 170 cm
 Tiefe: 35/45 cm

Anzahl	Art.-Nr.	Bezeichnung	PG 10	PG 20
1	21592	offenes Element, 1,5R 60B 35T		
1	21760	1 Tür links, 1,5R 60B 35T		
1	21703	1 Klappe, 1R 120B 45T		
1	21732	2 Schubkästen, 1 Klappe, 1R 120B 45T		
3	21580	offenes Element, 1R 40B 35T	à	à

Vorschlag 81

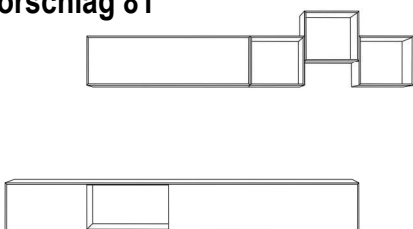

Breite: 260 cm
 Höhe: 177 cm
 Tiefe: 35/45 cm

Anzahl	Art.-Nr.	Bezeichnung	PG 10	PG 20
1	21678	Korpus, 1 Großraumschubkasten, 1 offenes Fach, 1 Klappe, 1R 260B 45T		
1	21702	Korpus, 1 Klappe, 1R 120B 35T		
3	12601	Regal, 10 mm, 1R 40B 34,7T	à	à

Vorschlag 44

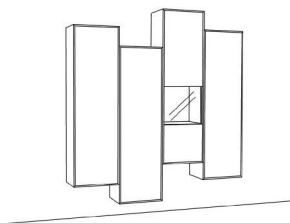

Breite: 120 cm
 Höhe: 180 cm
 Tiefe: 35 cm

Anzahl	Art.-Nr.	Bezeichnung	PG 10	PG 20
2	21850	1 Tür links, 4R 40B 35T	à	à
1	21865	1 Tür rechts mit Glasausschnitt, 4R 40B 35T		
1	21851	1 Tür rechts, 4R 40B 35T		

Vorschlag 78

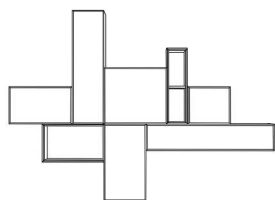

Breite: 250 cm
 Höhe: 180 cm
 Tiefe: 25/35/45 cm

Anzahl	Art.-Nr.	Bezeichnung	PG 10	PG 20
1	21790	Korpus, 1 Klappe, 1R 60B 35T		
1	21976	Korpus, 1 Tür li, 2R 40B 35T		
1	21586	Korpus, offen, 1R 60B 25T		
1	21558	Korpus, offen, 2R 20B 25T		
1	21966	Korpus, 1 Tür li, 3R 30B 35T		
1	21981	Korpus, 1 Tür li, 1R 40B 35T		
1	21760	Korpus, 1 Tür li, 1,5R 60B 35T		
1	21549	Korpus, 1 Schubkasten, 2/3R 120B 45T		

GAME

Vorschläge

Vorschlag 75

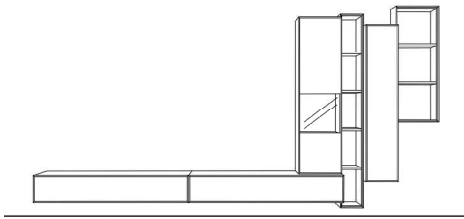

Breite: 370 cm

Höhe: 180 cm

Tiefe: 25/35/45 cm

Anzahl	Art.-Nr.	Bezeichnung	PG 10	PG 20
1	21539	Korpus, 1 Klappe, 2/3R 140B 45T		
1	21551	Korpus, 1 Schubkasten, 2/3R 140B 45T		
1	21865	1 Tür mit Glasausschnitt, 4R 40B 35T		
1	21971	Korpus, 1 Tür re, 4R 30B 35T		
1	21568	Korpus, offen, 5R 20B 25T		
1	21567	Korpus, offen, 3R 40B 25T		

Vorschlag 62

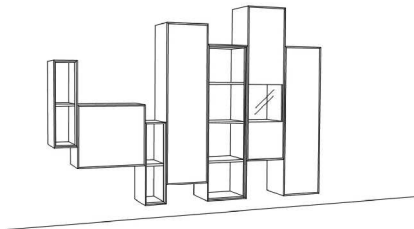

Breite: 260 cm

Höhe: 200 cm

Tiefe: 35 cm

Anzahl	Art.-Nr.	Bezeichnung	PG 10	PG 20
2	21560	offenes Regal, 2R 20B 35T	à	à
1	21760	Korpus, 1 Tür links, 1,5R 60B 35T		
1	21850	Korpus, 1 Tür links, 4R 40B 35T		
1	21865	Korpus, 1 Tür rechts mit Glasausschnitt, 4R 40B 35T		
1	21851	Korpus, 1 Tür rechts, 4R 40B 35T		
1	21565	offenes Regal, 4R 40B 35T		

Vorschlag 66

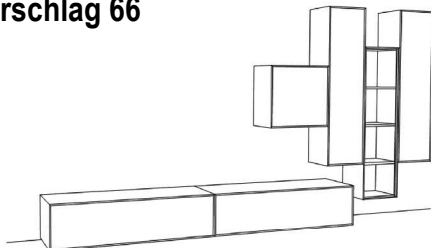

Breite: 380 cm

Höhe: 205 cm

Tiefe: 35/45 cm

Anzahl	Art.-Nr.	Bezeichnung	PG 10	PG 20
1	21705	1 Klappe, 1R 140B 45T		
1	21713	1 Großraumschubkasten, 1R 140B 45T		
1	21760	1 Tür links, 1,5R 60B 35T		
1	21851	1 Tür rechts, 4R 40B 35T		
1	21565	offenes Regal, 4R 40B 35T		
1	21851	1 Tür rechts, 4R 40B 35T		

Vorschlag 65

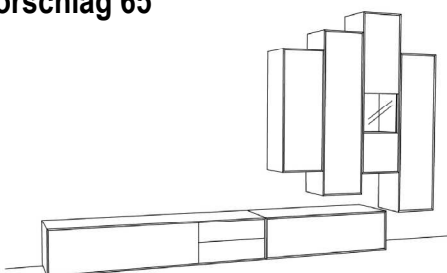

Breite: 360 cm

Höhe: 220 cm

Tiefe: 35/45 cm

Anzahl	Art.-Nr.	Bezeichnung	PG 10	PG 20
1	21737	1 Klappe, 2 Schubkästen, 1R 180B 45T		
1	21703	1 Klappe, 1R 120B 45T		
1	21836	1 Tür links, 3R 40B 35T		
1	21850	1 Tür links, 4R 40B 35T		
1	21865	1 Tür rechts mit Glas, 4R 40B 35T		
1	21851	1 Tür rechts, 4R 40B 35T		

* Mehrfarbige Elemente siehe Bestellhinweis Seite 3.
Maße sind ca. Angaben.

GAME

Elemente, 2/3 Raster hoch - 24 cm

Korpshöhe zzgl. Drehfüße (1,8 cm)

1 Klappe mit Gasdruckfeder Öffnung nach unten 	Tiefe	Breite	60 cm	80 cm	100 cm	120 cm	140 cm	160 cm
			mit Mittelseite					
	35 cm	Art.-Nr.	21530	21532	21534	21536	21538	21540
		PG 10						
	45 cm	Art.-Nr.	21531	21533	21535	21537	21539	21541
		PG 10						
PG 20								

1 Schubkasten 	Tiefe	Breite	60 cm	80 cm	100 cm	120 cm	140 cm	160 cm
			2-teiliger Schubkasten mit Mittelseite					
	35 cm	Art.-Nr.	21542	21544	21546	21548	21550	21552
		PG 10						
	45 cm	Art.-Nr.	21543	21545	21547	21549	21551	21553
		PG 10						
PG 20								

Elemente, 1 Raster hoch - 36 cm

Korpshöhe zzgl. Drehfüße (1,8 cm)

1 Klappe mit Gasdruckfeder Öffnung nach unten 	Tiefe	Breite	60 cm	80 cm	100 cm	120 cm	140 cm
			mit Mittelseite				
	35 cm	Art.-Nr.	21790	21694	21700	21702	21704
		PG 10					
	45 cm	Art.-Nr.	21791	21695	21701	21703	21705
		PG 10					
PG 20							

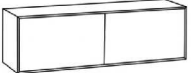
2 Klappen Öffnung nach unten 	Tiefe	Breite	120 cm	Art.-Nr.	21680
			35 cm		
	45 cm	Art.-Nr.	21681		
		PG 10			
	PG 20				

1 Tür 	Tiefe	Breite	40 cm	Art.-Nr.	21980 li 21981 re
			35 cm		
	45 cm	Art.-Nr.	21982 li 21983 re		
		PG 10			
	PG 20				





1 Großraum- schubkasten 	Tiefe	Breite	60 cm	80 cm	100 cm	120 cm
			Art.-Nr.		21706	21696
	35 cm	PG 10				
		PG 20				
	45 cm	Art.-Nr.	21707	21697	21711	21713
		PG 10				
PG 20						

Alle Elemente bis 4 Raster Höhe sind zum gleichen Preis auch wandhängend lieferbar.

GAME

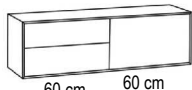
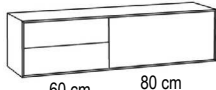
Elemente, 1 Raster hoch - 36 cm

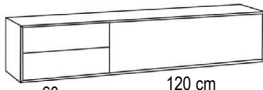
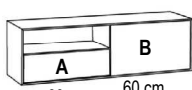
Korpshöhe zzgl. Drehfüße (1,8 cm)

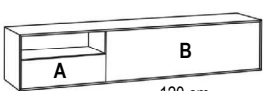

<p>2 Schubkästen</p> 	<p>Tiefe 35 cm</p> <p>45 cm</p>	<p>Breite 60 cm 80 cm 100 cm 120 cm</p> <p>Art.-Nr. 21708 21698 21720 21722</p> <p>PG 10 PG 20</p> <p>Art.-Nr. 21709 21699 21721 21723</p> <p>PG 10 PG 20</p>	
<p>1 Klappe 2 Schubkästen</p>  <p>60 cm 60 cm</p>	<p>Tiefe 35 cm</p> <p>45 cm</p>	<p>Breite 120 cm</p> <p>Art.-Nr. 21730 li 21731 re</p> <p>PG 10 PG 20</p> <p>Art.-Nr. 21732 li 21733 re</p> <p>PG 10 PG 20</p>	<p>1 Klappe 2 Schubkästen</p>  <p>60 cm 80 cm</p> <p>Tiefe 35 cm</p> <p>45 cm</p> <p>Breite 140 cm</p> <p>Art.-Nr. 21808 li 21818 re</p> <p>PG 10 PG 20</p> <p>Art.-Nr. 21809 li 21819 re</p> <p>PG 10 PG 20</p>
<p>1 Klappe 2 Schubkästen</p> <p>1 Mittelseite</p>  <p>60 cm 100 cm</p>	<p>Tiefe 35 cm</p> <p>45 cm</p>	<p>Breite 160 cm</p> <p>Art.-Nr. 21858 li 21868 re</p> <p>PG 10 PG 20</p> <p>Art.-Nr. 21859 li 21869 re</p> <p>PG 10 PG 20</p>	<p>1 Klappe 2 Schubkästen</p> <p>1 Mittelseite</p>  <p>60 cm 120 cm</p> <p>Tiefe 35 cm</p> <p>45 cm</p> <p>Breite 180 cm</p> <p>Art.-Nr. 21734 li 21735 re</p> <p>PG 10 PG 20</p> <p>Art.-Nr. 21736 li 21737 re</p> <p>PG 10 PG 20</p>
<p>1 offenes Fach 1 Schubkasten 1 Klappe</p>  <p>60 cm 60 cm</p>	<p>Tiefe 35 cm</p> <p>45 cm</p>	<p>Breite 120 cm</p> <p>Art.-Nr. 21740 li 21741 re</p> <p>PG 10 PG 20</p> <p>Art.-Nr. 21742 li 21743 re</p> <p>PG 10 PG 20</p>	<p>1 offenes Fach 1 Schubkasten 1 Klappe</p>  <p>60 cm 80 cm</p> <p>Tiefe 35 cm</p> <p>45 cm</p> <p>Breite 140 cm</p> <p>Art.-Nr. 21714 li 21716 re</p> <p>PG 10 PG 20</p> <p>Art.-Nr. 21715 li 21717 re</p> <p>PG 10 PG 20</p>
<p>1 offenes Fach 1 Schubkasten 1 Klappe</p>  <p>60 cm 120 cm</p>	<p>Tiefe 35 cm</p> <p>45 cm</p>	<p>Breite 180 cm</p> <p>Art.-Nr. 21690 li 21691 re</p> <p>PG 10 PG 20</p> <p>Art.-Nr. 21692 li 21693 re</p> <p>PG 10 PG 20</p>	

Alle Elemente bis 4 Raster Höhe sind zum gleichen Preis auch wandhängend lieferbar.

GAME

Elemente, 1 Raster hoch - 36 cm

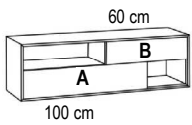
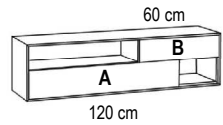
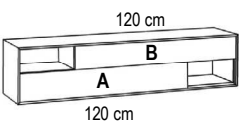
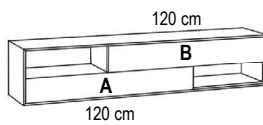
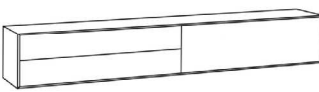
Korpshöhe zzgl. Drehfüße (1,8 cm)

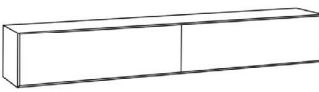
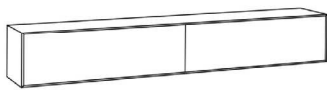
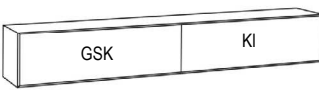
<p>2 offene Fächer 2 Schubkästen</p> <p>Tiefe 35 cm Breite 120 cm</p> <p>Art.-Nr. 21744 li Art.-Nr. 21745 re</p> <p>PG 10 PG 20</p> <p>Art.-Nr. 21746 li Art.-Nr. 21747 re</p> <p>PG 10 PG 20</p>  <p>Abb. links siehe Bestellhinweis S. 3</p>	<p>2 offene Fächer 2 Schubkästen</p> <p>Tiefe 35 cm Breite 140 cm</p> <p>Art.-Nr. 21718 li Art.-Nr. 21728 re</p> <p>PG 10 PG 20</p> <p>Art.-Nr. 21719 li Art.-Nr. 21729 re</p> <p>PG 10 PG 20</p>  <p>Abb. links siehe Bestellhinweis S. 3</p>
<p>2 Schubkästen 2 offene Fächer</p> <p>Tiefe 35 cm Breite 160 cm</p> <p>Art.-Nr. 21738 li Art.-Nr. 21748 re</p> <p>PG 10 PG 20</p> <p>Art.-Nr. 21739 li Art.-Nr. 21749 re</p> <p>PG 10 PG 20</p>  <p>Abb. links siehe Bestellhinweis S. 3</p>	<p>2 Schubkästen 2 offene Fächer</p> <p>Tiefe 35 cm Breite 180 cm</p> <p>Art.-Nr. 21750 li Art.-Nr. 21751 re</p> <p>PG 10 PG 20</p> <p>Art.-Nr. 21752 li Art.-Nr. 21753 re</p> <p>PG 10 PG 20</p>  <p>Abb. links siehe Bestellhinweis S. 3</p>
<p>2 Schubkästen 1 Klappe 2 Mittelseiten</p> <p>Tiefe 35 cm Breite 240 cm</p> <p>Art.-Nr. 21646 li Art.-Nr. 21647 re</p> <p>PG 10 PG 20</p> <p>Art.-Nr. 21648 li Art.-Nr. 21649 re</p> <p>PG 10 PG 20</p>  <p>Abb. links Kein Furnier möglich!</p>	<p>2 Großraumschubkästen 1 Klappe 3 Mittelseiten</p> <p>Tiefe 35 cm Breite 240 cm</p> <p>Art.-Nr. 21650</p> <p>PG 10 PG 20</p> <p>Art.-Nr. 21651</p> <p>PG 10 PG 20</p>  <p>Kein Furnier möglich!</p>
<p>2 Großraumschubkästen</p> <p>Tiefe 35 cm Breite 240 cm</p> <p>Art.-Nr. 21652</p> <p>PG 10 PG 20</p> <p>Art.-Nr. 21653</p> <p>PG 10 PG 20</p>  <p>Kein Furnier möglich!</p>	<p>2 Klappen 3 Mittelseiten</p> <p>Tiefe 35 cm Breite 240 cm</p> <p>Art.-Nr. 21654</p> <p>PG 10 PG 20</p> <p>Art.-Nr. 21655</p> <p>PG 10 PG 20</p>  <p>Kein Furnier möglich!</p>
<p>1 Großraumschubkasten 1 Klappe 2 Mittelseiten</p> <p>Tiefe 35 cm Breite 240 cm</p> <p>Art.-Nr. 21632 li Art.-Nr. 21633 re</p> <p>PG 10 PG 20</p> <p>Art.-Nr. 21642 li Art.-Nr. 21643 re</p> <p>PG 10 PG 20</p>  <p>Abb. links Kein Furnier möglich!</p>	

Alle Elemente bis 4 Raster Höhe sind zum gleichen Preis auch wandhängend lieferbar.

GAME



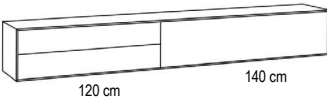
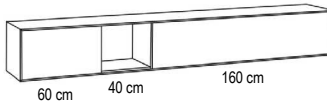
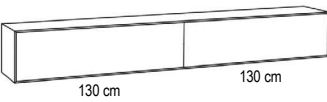

Elemente, 1 Raster hoch - 36 cm

Korpshöhe zzgl. Drehfüße (1,8 cm)

2 Schubkästen 1 Klappe 2 Mittelseiten  120 cm 140 cm 35 cm Abb. links Kein Furnier möglich!		Breite 260 cm Art.-Nr. 21666 li Art.-Nr. 21667 re PG 10 PG 20 Art.-Nr. 21668 li Art.-Nr. 21669 re PG 10 PG 20	1 Großraumschubkasten 1 offenes Fach 1 Klappe 3 Mittelseiten  60 cm 40 cm 160 cm 35 cm Abb. links Kein Furnier möglich!		Breite 260 cm Art.-Nr. 21676 li Art.-Nr. 21677 re PG 10 PG 20 Art.-Nr. 21678 li Art.-Nr. 21679 re PG 10 PG 20
2 Klappen 3 Mittelseiten  130 cm 130 cm 35 cm Kein Furnier möglich!		Breite 260 cm Art.-Nr. 21661 PG 10 PG 20 Art.-Nr. 21663 PG 10 PG 20			

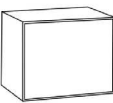
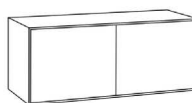
Elemente, 1 1/3 Raster hoch - 48 cm

Korpshöhe zzgl. Drehfüße (1,8 cm)





1 Tür 1 Einlegeboden  35 cm 45 cm		Breite 60 cm Art.-Nr. 21928 li Art.-Nr. 21929 re PG 10 PG 20 Art.-Nr. 21930 li Art.-Nr. 21931 re PG 10 PG 20	2 Türen 1 Mittelseite 2 Einlegeböden  35 cm 45 cm		Breite 120 cm Art.-Nr. 21913 PG 10 PG 20 Art.-Nr. 21933 PG 10 PG 20	
2 Klappen 1 Mittelseite  35 cm 45 cm		Breite 60 cm 120 cm Art.-Nr. 21924 21925 PG 10 PG 10 PG 20 PG 20 Art.-Nr. 21926 21927 PG 10 PG 10 PG 20 PG 20	1 offenes Fach 1 Schubkasten 1 Kabeldurchlass in Rückwand  35 cm 45 cm			Breite 60 cm Art.-Nr. 21938 PG 10 PG 20 Art.-Nr. 21934 PG 10 PG 20
2 Schubkästen  35 cm 45 cm		Breite 60 cm 80 cm 120 cm Art.-Nr. 21943 21944 21945 PG 10 PG 10 PG 10 PG 20 PG 20 PG 20 Art.-Nr. 21940 21941 21942 PG 10 PG 10 PG 10 PG 20 PG 20 PG 20				
1 Klappe 1 Schubkasten  35 cm 45 cm		Breite 60 cm 80 cm 120 cm Art.-Nr. 21946 21947 21948 PG 10 PG 10 1 Mittelseite PG 20 PG 20 21948 Art.-Nr. 21992 21993 21994 PG 10 PG 10 PG 10 PG 20 PG 20 PG 20				

Alle Elemente bis 4 Raster Höhe sind zum gleichen Preis auch wandhängend lieferbar.

GAME

Elemente, 1,5 Raster hoch - 54 cm

Korpshöhe zzgl. Drehfüße (1,8 cm)

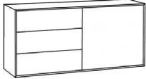
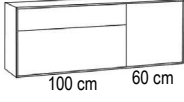
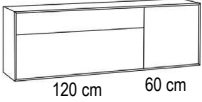
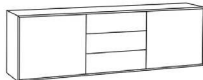
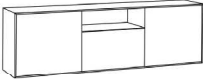
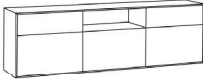
<p>1 Tür 1 Einlegeboden</p> <p>Tiefe</p> <p>Breite 60 cm</p> <p>Art.-Nr. 21760 li Art.-Nr. 21761 re</p> <p>35 cm</p> <p>PG 10 PG 20</p> <p>Art.-Nr. 21762 li Art.-Nr. 21763 re</p> <p>45 cm</p> <p>PG 10 PG 20</p> 	<p>2 Türen 1 Mittelseite 2 Einlegeböden</p> <p>Tiefe</p> <p>Breite 120 cm</p> <p>Art.-Nr. 21768</p> <p>35 cm</p> <p>PG 10 PG 20</p> <p>Art.-Nr. 21769</p> <p>45 cm</p> <p>PG 10 PG 20</p> 
<p>1 Schubkasten 1 Klappe 1 Mittelseite</p> <p>Tiefe</p> <p>Breite 100 cm 120 cm</p> <p>Art.-Nr. 21862 21766</p> <p>35 cm</p> <p>PG 10 PG 20</p> <p>Art.-Nr. 21863 21767</p> <p>45 cm</p> <p>PG 10 PG 20</p> 	<p>3 Schubkästen</p> <p>Tiefe</p> <p>Breite 60 cm</p> <p>Art.-Nr. 21764</p> <p>35 cm</p> <p>PG 10 PG 20</p> <p>Art.-Nr. 21765</p> <p>45 cm</p> <p>PG 10 PG 20</p> 
<p>3 Schubkästen 1 Tür 1 Einlegeboden</p> <p>Tiefe</p> <p>Breite 120 cm</p> <p>Art.-Nr. 21774 li Art.-Nr. 21775 re</p> <p>35 cm</p> <p>PG 10 PG 20</p> <p>Art.-Nr. 21776 li Art.-Nr. 21777 re</p> <p>45 cm</p> <p>PG 10 PG 20</p>  <p>Abb. links</p>	<p>1 Schubkasten 1 Klappe 1 Tür 1 Mittelseite 1 Einlegeboden</p> <p>Tiefe</p> <p>Breite 160 cm</p> <p>Art.-Nr. 21884 li Art.-Nr. 21886 re</p> <p>35 cm</p> <p>PG 10 PG 20</p> <p>Art.-Nr. 21885 li Art.-Nr. 21887 re</p> <p>45 cm</p> <p>PG 10 PG 20</p>  <p>100 cm 60 cm</p> <p>Abb. links</p>
<p>1 Schubkasten 1 Klappe 1 Tür 1 Mittelseite 1 Einlegeboden</p> <p>Tiefe</p> <p>Breite 180 cm</p> <p>Art.-Nr. 21784 li Art.-Nr. 21785 re</p> <p>35 cm</p> <p>PG 10 PG 20</p> <p>Art.-Nr. 21786 li Art.-Nr. 21787 re</p> <p>45 cm</p> <p>PG 10 PG 20</p>  <p>120 cm 60 cm</p> <p>Abb. links</p>	<p>2 Türen 3 Schubkästen</p> <p>Tiefe</p> <p>Breite 180 cm</p> <p>Art.-Nr. 21798</p> <p>35 cm</p> <p>PG 10 PG 20</p> <p>Art.-Nr. 21799</p> <p>45 cm</p> <p>PG 10 PG 20</p> 
<p>2 Türen 1 offenes Fach 1 Großraumschubkasten 2 Einlegeböden</p> <p>Tiefe</p> <p>Breite 180 cm</p> <p>Art.-Nr. 21656</p> <p>35 cm</p> <p>PG 10 PG 20</p> <p>Art.-Nr. 21657</p> <p>45 cm</p> <p>PG 10 PG 20</p> 	<p>2 Großraumschubkästen 2 Schubkästen 1 Klappe 1 offenes Fach</p> <p>Tiefe</p> <p>Breite 180 cm</p> <p>Art.-Nr. 21658</p> <p>35 cm</p> <p>PG 10 PG 20</p> <p>Art.-Nr. 21659</p> <p>45 cm</p> <p>PG 10 PG 20</p> 

Alle Elemente bis 4 Raster Höhe sind zum gleichen Preis auch wandhängend lieferbar.

GAME

Elemente, 1,5 Raster hoch - 54 cm

Korpshöhe zzgl. Drehfüße (1,8 cm)

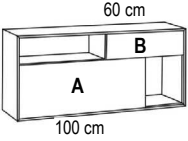
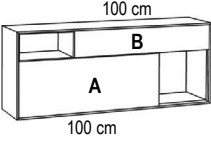
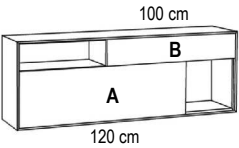
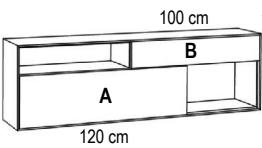



<p>2 offene Fächer 1 Schubkasten 1 Klappe 1 Mittelseite</p>  <p>60 cm 100 cm</p> <p>Tiefe 35 cm</p> <p>Breite 120 cm</p> <p>Art.-Nr. 21770 li Art.-Nr. 21771 re</p> <p>PG 10 PG 20</p> <p>Art.-Nr. 21772 li Art.-Nr. 21773 re</p> <p>PG 10 PG 20</p> <p>Abb. links siehe Bestellhinweis S. 3</p>	<p>2 offene Fächer 1 Schubkasten 1 Klappe 1 Mittelseite</p>  <p>100 cm 100 cm</p> <p>Tiefe 35 cm</p> <p>Breite 140 cm</p> <p>Art.-Nr. 21882 li Art.-Nr. 21880 re</p> <p>PG 10 PG 20</p> <p>Art.-Nr. 21883 li Art.-Nr. 21881 re</p> <p>PG 10 PG 20</p> <p>Abb. links siehe Bestellhinweis S. 3</p>
<p>2 offene Fächer 1 Schubkasten 1 Klappe 1 Mittelseite</p>  <p>100 cm 120 cm</p> <p>Tiefe 35 cm</p> <p>Breite 160 cm</p> <p>Art.-Nr. 21788 li Art.-Nr. 21778 re</p> <p>PG 10 PG 20</p> <p>Art.-Nr. 21789 li Art.-Nr. 21779 re</p> <p>PG 10 PG 20</p> <p>Abb. links siehe Bestellhinweis S. 3</p>	<p>2 offene Fächer 1 Schubkasten 1 Klappe 1 Mittelseite</p>  <p>100 cm 120 cm</p> <p>Tiefe 35 cm</p> <p>Breite 180 cm</p> <p>Art.-Nr. 21780 li Art.-Nr. 21781 re</p> <p>PG 10 PG 20</p> <p>Art.-Nr. 21782 li Art.-Nr. 21783 re</p> <p>PG 10 PG 20</p> <p>Abb. links siehe Bestellhinweis S. 3</p>

Alle Elemente bis 4 Raster Höhe sind zum gleichen Preis auch wandhängend lieferbar.

GAME

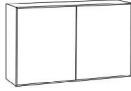
Elemente, 2 Raster hoch - 72 cm

Korpshöhe zzgl. Drehfüße (1,8 cm)

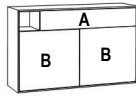
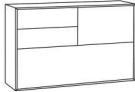
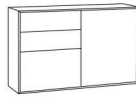
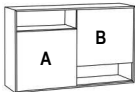
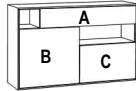
<p>1 Tür 1 Einlegeboden</p>  <p>Tiefe 35 cm 45 cm</p> <p>Breite 40 cm 60 cm</p> <p>Art.-Nr. 21976 li 21977 re</p> <p>Art.-Nr. 21978 li 21979 re</p> <p>Art.-Nr. 21792 li 21793 re</p> <p>Art.-Nr. 21794 li 21795 re</p> <p>PG 10 PG 20</p>	<p>2 Türen 1 Mittelseite 2 Einlegeböden</p>  <p>Tiefe 35 cm 45 cm</p> <p>Breite 120 cm</p> <p>Art.-Nr. 21890</p> <p>Art.-Nr. 21891</p> <p>PG 10 PG 20</p>
<p>4 Schubkästen</p>  <p>Tiefe 35 cm 45 cm</p> <p>Breite 60 cm 80 cm</p> <p>Art.-Nr. 21796 21797</p> <p>Art.-Nr. 21918 21919</p> <p>PG 10 PG 20</p>	<p>2 Schubkästen 1 Großraum- schubkasten</p>  <p>Tiefe 35 cm 45 cm</p> <p>Breite 60 cm 120 cm</p> <p>Art.-Nr. 21806 21807</p> <p>Art.-Nr. 21800 21801</p> <p>PG 10 PG 20</p>
<p>3 Schubkästen</p>  <p>Tiefe 35 cm 45 cm</p> <p>Breite 60 cm 80 cm 120 cm</p> <p>Art.-Nr. 21949 21955</p> <p>Art.-Nr. 21950 21956</p> <p>Art.-Nr. 21951 21957</p> <p>PG 10 PG 20</p>	<p>1 offenes Fach 1 Schubkasten 2 Türen 1 Mittelseite 2 Einlegeböden</p>  <p>Tiefe 35 cm 45 cm</p> <p>Breite 120 cm</p> <p>Art.-Nr. 22010 li 22011 re</p> <p>Art.-Nr. 22012 li 22013 re</p> <p>PG 10 PG 20</p> <p>Abb. links siehe Bestellhinweis S. 3</p>
<p>2 Schubkästen 2 Klappen 1 Mittelseite</p>  <p>Tiefe 35 cm 45 cm</p> <p>Breite 120 cm</p> <p>Art.-Nr. 21802 li 21803 re</p> <p>Art.-Nr. 21804 li 21805 re</p> <p>PG 10 PG 20</p> <p>Abb. links</p>	<p>2 Schubkästen 1 Tür 1 Großraumschubkasten 1 Mittelseite 1 Einlegeboden</p>  <p>Tiefe 35 cm 45 cm</p> <p>Breite 120 cm</p> <p>Art.-Nr. 21684 li 21682 re</p> <p>Art.-Nr. 21685 li 21683 re</p> <p>PG 10 PG 20</p> <p>Abb. links</p>
<p>2 offene Fächer 2 Türen 2 Einlegeböden</p>  <p>Tiefe 35 cm 45 cm</p> <p>Breite 120 cm</p> <p>Art.-Nr. 21810 li 21811 re</p> <p>Art.-Nr. 21812 li 21813 re</p> <p>PG 10 PG 20</p> <p>Abb. links siehe Bestellhinweis S. 3</p>	<p>2 offene Fächer 1 Schubkasten 1 Klappe 1 Tür 1 Einlegeboden</p>  <p>Tiefe 35 cm 45 cm</p> <p>Breite 120 cm</p> <p>Art.-Nr. 21814 li 21815 re</p> <p>Art.-Nr. 21816 li 21817 re</p> <p>PG 10 PG 20</p> <p>Abb. links siehe Bestellhinweis S. 3</p>

Alle Elemente bis 4 Raster Höhe sind zum gleichen Preis auch wandhängend lieferbar.

GAME

Elemente, 2,5 Raster hoch - 90 cm

Korpushöhe zzgl. Drehfüße (1,8 cm)

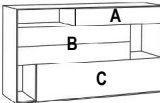







1 Tür 2 Einlegeböden 	Tiefe	Breite	30 cm	40 cm	60 cm	
		Art.-Nr.	21984 li	21908 li	21988 li	
	35 cm	Art.-Nr.	21985 re	21909 re	21989 re	
		PG 10				
	45 cm	PG 20				
		Art.-Nr.	21986 li	21910 li	21990 li	
	PG 10	Art.-Nr.	21987 re	21911 re	21991 re	
		PG 20				
	3 Schubkästen 1 Klappe 3 offene Fächer 	Tiefe	Breite	160 cm		
			Art.-Nr.	21962 li		
35 cm		Art.-Nr.	21963 re			
		PG 10				
45 cm		PG 20				
		Art.-Nr.	21964 li			
Art.-Nr.	21965 re					
Abb. links siehe Bestellhinweis S. 3						

Alle Elemente bis 4 Raster Höhe sind zum gleichen Preis auch wandhängend lieferbar.

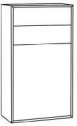
GAME

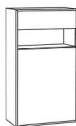
Elemente, 3 Raster hoch - 108 cm

Korpshöhe zzgl. Drehfüße (1,8 cm)

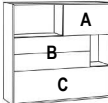

<p>1 Tür 2 Einlegeböden</p> <p>Tiefe</p> <p>35 cm</p> <p>45 cm</p> <p>Breite 30 cm 40 cm 60 cm</p> <p>Art.-Nr. 21966 li 21836 li 21846 li 21967 re 21837 re 21847 re</p> <p>PG 10 PG 20</p> <p>Art.-Nr. 21968 li 21838 li 21848 li Art.-Nr. 21969 re 21839 re 21849 re</p> <p>PG 10 PG 20</p> 	<p>2 Türen 2 Einlegeböden</p> <p>Tiefe</p> <p>35 cm</p> <p>45 cm</p> <p>Breite 60 cm</p> <p>Art.-Nr. 21826 li 21827 re</p> <p>PG 10 PG 20</p> <p>Art.-Nr. 21828 li 21829 re</p> <p>PG 10 PG 20</p> 
<p>2 Schubkästen 1 Tür 1 Einlegeboden</p> <p>Tiefe</p> <p>35 cm</p> <p>45 cm</p> <p>Breite 60 cm</p> <p>Art.-Nr. 21820 li 21821 re</p> <p>PG 10 PG 20</p> <p>Art.-Nr. 21822 li 21823 re</p> <p>PG 10 PG 20</p> 	<p>1 Klappe 2 Schubkästen 1 Großraumschubkasten</p> <p>Tiefe</p> <p>35 cm</p> <p>45 cm</p> <p>Breite 60 cm</p> <p>Art.-Nr. 21824</p> <p>PG 10 PG 20</p> <p>Art.-Nr. 21825</p> <p>PG 10 PG 20</p> 
<p>1 offenes Fach 2 Schubkästen 1 Großraumschubkasten</p> <p>Tiefe</p> <p>35 cm</p> <p>45 cm</p> <p>Breite 60 cm</p> <p>Art.-Nr. 21834</p> <p>PG 10 PG 20</p> <p>Art.-Nr. 21835</p> <p>PG 10 PG 20</p> 	<p>1 Schubkasten 1 offenes Fach 1 Tür 1 Einlegeboden</p> <p>Tiefe</p> <p>35 cm</p> <p>45 cm</p> <p>Breite 60 cm</p> <p>Art.-Nr. 21830 li 21831 re</p> <p>PG 10 PG 20</p> <p>Art.-Nr. 21832 li 21833 re</p> <p>PG 10 PG 20</p> 
<p>2 Schubkästen 2 Großraum-schubkästen</p> <p>Tiefe</p> <p>35 cm</p> <p>45 cm</p> <p>Breite 120 cm</p> <p>Art.-Nr. 21840</p> <p>PG 10 PG 20</p> <p>Art.-Nr. 21841</p> <p>PG 10 PG 20</p> 	<p>2 Türen 4 Einlegeböden</p> <p>Tiefe</p> <p>35 cm</p> <p>45 cm</p> <p>Breite 120 cm</p> <p>Art.-Nr. 21894</p> <p>PG 10 PG 20</p> <p>Art.-Nr. 21895</p> <p>PG 10 PG 20</p> 
<p>2 Schubkästen 2 Türen 1 Mittelseite 3 Einlegeböden</p> <p>Tiefe</p> <p>35 cm</p> <p>45 cm</p> <p>Breite 120 cm</p> <p>Art.-Nr. 21688 li 21686 re</p> <p>PG 10 PG 20</p> <p>Art.-Nr. 21689 li 21687 re</p> <p>PG 10 PG 20</p>  <p>Abb. links</p>	<p>2 offene Fächer 1 Klappe 2 Schubkästen 1 Großraum-schubkasten</p> <p>Tiefe</p> <p>35 cm</p> <p>45 cm</p> <p>Breite 120 cm</p> <p>Art.-Nr. 21843 li 21842 re</p> <p>PG 10 PG 20</p> <p>Art.-Nr. 21845 li 21844 re</p> <p>PG 10 PG 20</p>  <p>Abb. links siehe Bestellhinweis S. 3</p>

Alle Elemente bis 4 Raster Höhe sind zum gleichen Preis auch wandhängend lieferbar.

GAME

Elemente, 4 Raster hoch - 144 cm

Korpshöhe zzgl. Drehfüße (1,8 cm)

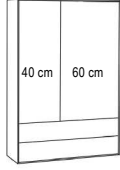
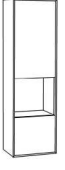
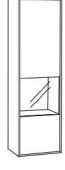
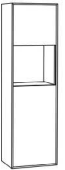
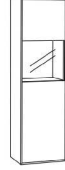
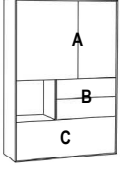

<p>1 Tür 3 Einlegeböden</p>  <p>Tiefe 35 cm Tiefe 45 cm</p> <p>Breite 30 cm 40 cm</p> <p>Art.-Nr. 21970 li 21850 li Art.-Nr. 21971 re 21851 re</p> <p>PG 10 PG 20</p> <p>Art.-Nr. 21972 li 21852 li Art.-Nr. 21974 re 21853 re</p> <p>PG 10 PG 20</p>	<p>2 Türen 2 Einlegeböden</p>  <p>Tiefe 35 cm Tiefe 45 cm</p> <p>Breite 60 cm</p> <p>Art.-Nr. 21854 li Art.-Nr. 21855 re</p> <p>PG 10 PG 20</p> <p>Art.-Nr. 21856 li Art.-Nr. 21857 re</p> <p>PG 10 PG 20</p>
<p>2 Türen 2 Schubkästen je 1 Einlegeboden</p>  <p>Tiefe 35 cm Tiefe 45 cm</p> <p>Breite 60 cm</p> <p>Art.-Nr. 21866 li Art.-Nr. 21874 re</p> <p>PG 10 PG 20</p> <p>Art.-Nr. 21867 li Art.-Nr. 21875 re</p> <p>PG 10 PG 20</p>	<p>2 Türen 2 Schubkästen je 2 Einlegeböden</p>  <p>Tiefe 35 cm Tiefe 45 cm</p> <p>Breite 100 cm</p> <p>Art.-Nr. 21896 li Art.-Nr. 21898 re</p> <p>PG 10 PG 20</p> <p>Art.-Nr. 21897 li Art.-Nr. 21899 re</p> <p>PG 10 PG 20</p> <p>Abb. links Keine Wandaufhängung möglich.</p>
<p>2 Türen 1 offenes Fach 1 Einlegeboden</p>  <p>Tiefe 35 cm</p> <p>Breite 40 cm 60 cm</p> <p>Art.-Nr. 21860 li 22000 li Art.-Nr. 21861 re 22001 re</p> <p>PG 10 PG 20</p>	<p>1 Tür mit Glasausschnitt 1 Einlegeboden</p>  <p>Tiefe 35 cm</p> <p>Breite 40 cm 60 cm</p> <p>Art.-Nr. 21864 li 22002 li Art.-Nr. 21865 re 22003 re</p> <p>PG 10 PG 20</p> <p>Front ist nicht in Hochglanzausführung lieferbar</p> <p>Die Front ist nur in Lackausführung erhältlich.</p>
<p>2 Türen 1 offenes Fach 1 Einlegeboden</p>  <p>Tiefe 35 cm</p> <p>Breite 40 cm 60 cm</p> <p>Art.-Nr. 21892 li 22004 li Art.-Nr. 21893 re 22005 re</p> <p>PG 10 PG 20</p>	<p>1 Tür mit Glasausschnitt 1 Einlegeboden</p>  <p>Tiefe 35 cm</p> <p>Breite 40 cm 60 cm</p> <p>Art.-Nr. 21902 li 22008 li Art.-Nr. 21903 re 22009 re</p> <p>PG 10 PG 20</p> <p>Front ist nicht in Hochglanzausführung lieferbar</p> <p>Die Front ist nur in Lackausführung erhältlich.</p>
<p>2 Türen 2 Schubkästen 1 Großraumschubkasten 1 offenes Fach je 1 Einlegeboden</p>  <p>Tiefe 35 cm Tiefe 45 cm</p> <p>Breite 100 cm</p> <p>Art.-Nr. 21996 li Art.-Nr. 21997 re</p> <p>PG 10 PG 20</p> <p>Art.-Nr. 21998 li Art.-Nr. 21999 re</p> <p>PG 10 PG 20</p> <p>Abb. links Keine Wandaufhängung möglich.</p>	

Alle Elemente bis 4 Raster Höhe sind zum gleichen Preis auch wandhängend lieferbar.

GAME

Elemente, 5,5 Raster hoch - 198 cm

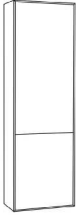
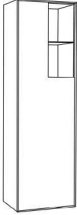
Korpshöhe zzgl. Drehfüße (1,8 cm)

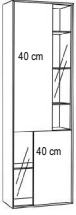
<p>1 Tür 4 Einlegeböden 1 Konstruktionsboden</p>  <p>Tiefe 35 cm Breite 40 cm</p> <p>Art.-Nr. 21914 li Art.-Nr. 21915 re</p> <p>PG 10 PG 20</p> <p>Art.-Nr. 21916 li Art.-Nr. 21917 re</p> <p>PG 10 PG 20</p>	<p>2 Türen 4 Einlegeböden</p>  <p>Tiefe 35 cm Breite 60 cm</p> <p>Art.-Nr. 21870 li Art.-Nr. 21871 re</p> <p>PG 10 PG 20</p> <p>Art.-Nr. 21872 li Art.-Nr. 21873 re</p> <p>PG 10 PG 20</p>
<p>1 Tür 1 Glasboden 4 Einlegeböden</p>  <p>Tiefe 45 cm Breite 60 cm</p> <p>Art.-Nr. 21878 li Art.-Nr. 21879 re</p> <p>PG 10 PG 20</p> <p>Front nur in Lackausführung lieferbar! Deko Line - Beleuchtung möglich!</p> <p>Abb. links (Türanschlag)</p>	<p>1 Tür 3 Einlegeböden</p>  <p>Tiefe 45 cm Breite 60 cm</p> <p>Art.-Nr. 21888 li Art.-Nr. 21889 re</p> <p>PG 10 PG 20</p> <p>Front nur in Lackausführung lieferbar! Deko Line - Beleuchtung möglich!</p> <p>Abb. links (Türanschlag)</p>
<p>2 Türen mit Klarglas/Parsolglas grau 4 Glaseinlegeböden</p>  <p>Tiefe 45 cm Breite 60 cm</p> <p>Art.-Nr. 21876 li Art.-Nr. 21877 re</p> <p>PG 10 PG 20</p> <p>Front ist nicht in Hochglanzausführung lieferbar</p> <p>Rückwand in anderen Holz- und Lackausführungen möglich! Deko Line - Beleuchtung möglich!</p> <p>Abb. links</p>	

Hänge- / Aufsatzregale mit Rückwand - Korpusstärke 10 mm

Höhe	Breite	Tiefe 24,7 cm			Tiefe 34,7 cm			Tiefe 44,7 cm		
		20 cm	30 cm	40 cm	20 cm	30 cm	40 cm	20 cm	30 cm	40 cm
1 Raster 36 cm hoch	Art.-Nr.	12665	12453	12671	12600	12606	12601	12617	12464	12611
	PG 10									
1 1/3 Raster 48 cm hoch	Art.-Nr.	12636	12454	12637	12609	12621	12638	12610	12465	12639
	PG 10									
2 Raster 72 cm hoch	Art.-Nr.	12666	12455	12672	12603	12620	12622	12618	12466	12612
	PG 10									
2,5 Raster 90 cm hoch	Art.-Nr.	12676	12456	12677	12607	12629	12608	12614	12467	12616
	PG 10									
3 Raster 108 cm hoch	Art.-Nr.	12667	12457	12673	12683	12686	12623	12619	12468	12613
	PG 10									
4 Raster 144 cm hoch	Art.-Nr.	12668	12450	12674	12684	12687	12624	12696	12452	12697
	PG 10									
5 Raster 180 cm hoch	Art.-Nr.	12669	12458	12675	12685	12688	12689			
	PG 10									
	PG 20									

Breiten- / Höhenkürzung	Art.-Nr.	27709
-------------------------	-----------------	--------------

Planbar als Hänge- oder Stapелеlement. Nur Sockelplatte mit Höhenverstellern möglich, keine andere Sockelvariante. Ab 1 1/3 Raster Höhe ist jeweils im Raster ein fest montierter Konstruktionsboden. Bei der Breite 80 cm ist mittig eine fest montierte Mittelseite. Aufhängung mit Keilleiste.

Höhe 36 cm - 1 Raster	Breite	20 cm
	Art.-Nr.	12442 li
Tiefe	Art.-Nr.	12443 re
	34,7 cm	PG 10 PG 20
Art.-Nr.	12444 li	
	Art.-Nr.	12445 re
44,7 cm	PG 10 PG 20	



10 - 10

Abb. links
Planbar als Hänge- oder Stapелеlement. Sockel oder FüÙe nicht möglich.

Höhe 36 cm - 1 Raster	Breite	40 cm
	Art.-Nr.	12446
Tiefe	Art.-Nr.	12447
	34,7 cm	PG 10 PG 20
Art.-Nr.	12447	
	Art.-Nr.	12447
44,7 cm	PG 10 PG 20	



Planbar als Hänge- oder Stapелеlement. Sockel oder FüÙe nicht möglich.

Höhe 36 cm - 1 Raster	Breite	60 cm	80 cm
	Art.-Nr.	12440	12602
Tiefe	Art.-Nr.	12441	
	34,7 cm	PG 10 PG 20	
Art.-Nr.	12441		
	Art.-Nr.	12441	
44,7 cm	PG 10 PG 20		

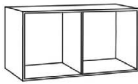

30 - 30
40 - 40

Planbar als Hänge- oder Stapелеlement. Sockel oder FüÙe nicht möglich.

Höhe 72 cm - 2 Raster	Breite	60 cm
	Art.-Nr.	12625
Tiefe	Art.-Nr.	12615
	34,7 cm	PG 10 PG 20
Art.-Nr.	12615	
	Art.-Nr.	12615
44,7 cm	PG 10 PG 20	



20 - 20 - 20

Planbar als Hänge- oder Stapелеlement. Sockel oder FüÙe nicht möglich.

Höhe 90 cm - 2,5 Raster	Breite	70 cm
	Art.-Nr.	12627
Tiefe	Art.-Nr.	12628
	34,7 cm	PG 10 PG 20
Art.-Nr.	12628	
	Art.-Nr.	12628
44,7 cm	PG 10 PG 20	

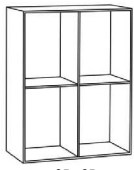

35 - 35

Planbar als Hänge- oder Stapелеlement. Sockel oder FüÙe nicht möglich.

Höhe 108 cm - 3 Raster	Breite	40 cm
	Art.-Nr.	12408 li
Tiefe	Art.-Nr.	12409 re
	34,7 cm	PG 10 PG 20
Art.-Nr.	12410 li	
	Art.-Nr.	12411 re
44,7 cm	PG 10 PG 20	







15 - 25



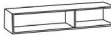

Planbar als Hänge- oder Stapелеlement. Sockel oder FüÙe nicht möglich.

GAME





Hänge- / Aufsatzregale mit Rückwand - Korpusstärke 10 mm

Höhe 18 cm - 0,5 Raster							
Breite		60 cm	60 cm	80 cm	100 cm *	120 cm	120 cm
Art.-Nr.		12640	12644	12437	12678	12646	12647
Tiefe	PG 10						
24,7 cm	PG 20						
Art.-Nr.		12658	12656	12438	12679	12659	12634
Tiefe	PG 10						
34,7 cm	PG 20						
Art.-Nr.		12660	12657	12439	12661	12662	12632
Tiefe	PG 10						
44,7 cm	PG 20						

Planbar als Hänge- oder Stapелеlement. Sockel oder FüÙe nicht möglich. Andere Aufteilung auf Anfrage. * Auch spiegelverkehrt möglich.

Höhe 18 cm - 0,5 Raster					
Breite		120 cm	120 cm *	160 cm	180 cm *
Art.-Nr.		12648	12670	12663	12664
Tiefe	PG 10				
24,7 cm	PG 20				
Art.-Nr.		12652	12680	12681	12682
Tiefe	PG 10				
34,7 cm	PG 20				
Art.-Nr.		12654	12693		
Tiefe	PG 10				
44,7 cm	PG 20				

Planbar als Hänge- oder Stapелеlement. Sockel oder FüÙe nicht möglich. Andere Aufteilung auf Anfrage. * Auch spiegelverkehrt möglich.

Höhe 24 cm - 2/3 Raster						
Breite		100 cm	120 cm	120 cm	160 cm	180 cm
Art.-Nr.		12420	12421	12422	12423	12424
Tiefe	PG 10					
24,7 cm	PG 20					
Art.-Nr.		12430	12691	12432	12433	12434
Tiefe	PG 10					
34,7 cm	PG 20					
Art.-Nr.		12649	12692			
Tiefe	PG 10					
44,7 cm	PG 20					

Planbar als Hänge- oder Stapелеlement. Sockel oder FüÙe nicht möglich. Andere Aufteilung auf Anfrage. * Auch spiegelverkehrt möglich.

GAME

Offene Regale mit Rückwand - Korpusstärke 19 mm

Höhe 0,5 Raster = 18 cm

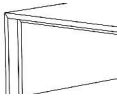
Detailansicht: 



		Breite			
		60 cm	100 cm	120 cm	180 cm
Tiefe	Art.-Nr.	21570	21573	21571	21572
	35 cm	PG 10			
	PG 20				

Höhe 1 Raster = 36 cm

		Breite			
		40 cm	60 cm	120 cm	120 cm
Tiefe	Art.-Nr.	21587	21586		
	25 cm	PG 10			
	PG 20				
Tiefe	Art.-Nr.	21580	21581	21582	21583
	35 cm	PG 10			
	PG 20				
Tiefe	Art.-Nr.	21584		21585	
	35 cm	PG 10			
	PG 20				

Höhe 1,5 Raster = 54 cm

		Breite		
		40 cm	60 cm	60 cm
Tiefe	Art.-Nr.	21590	21592	21593
	35 cm	PG 10		
	PG 20			

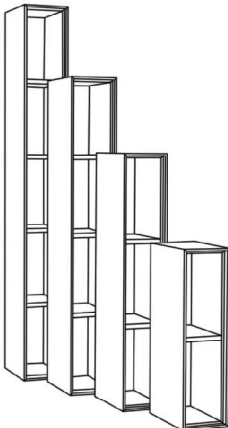



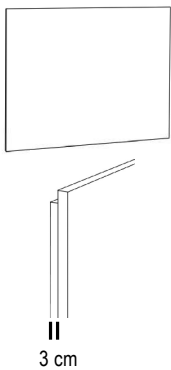

Höhe	Breite	Tiefe 25 cm		Tiefe 35 cm	
		20 cm	40 cm	20 cm	40 cm
2 Raster 72 cm hoch	Art.-Nr.	21558	21559	21560	21561
	PG 10				
	PG 20				
3 Raster 108 cm hoch	Art.-Nr.	21566	21567	21562	21563
	PG 10				
	PG 20				
4 Raster 144 cm hoch	Art.-Nr.	21574	21575	21564	21565
	PG 10				
	PG 20				
5 Raster 180 cm hoch	Art.-Nr.	21568	21569	21576	21577
	PG 10				
	PG 20				

GAME

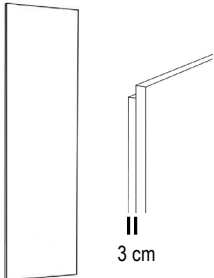
Wandpaneele

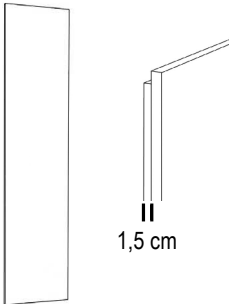
waagrechte TV-Wandpaneele		Breite	100 cm	120 cm	140 cm	180 cm	200 cm	240 cm	260 cm
Gesamttiefe 4,9 cm 3 cm Wandabstand Schattenfuge mit schwarzer Leiste, Befestigung mit Keilleisten 	Höhe	Art.-Nr.	26861	26860	26863	26862	26865	26864	26866
	2/3 Raster 24 cm hoch	PG 10 PG 20							
	1 Raster 36 cm hoch	Art.-Nr.	26871	26870	26873	26872	26875	26874	26876
	PG 10 PG 20								
	2 Raster 72 cm hoch	Art.-Nr.	26881	26880	26883	26882	26885	26884	26886
PG 10 PG 20									
2,5 Raster 90 cm hoch	Art.-Nr.	26891	26890	26893	26892	26895	26894	26901	
PG 10 PG 20									
3 Raster 108 cm hoch	Art.-Nr.	26896	26897	26898	26899	26889	26900	26903	
PG 10 PG 20									
Breiten- / Höhenkürzung	Art.-Nr.	27741	Indirekte Beleuchtung und TV-Vorbereitung siehe Zubehör.						

senkrechte TV-Wandpaneele		Breite	50 cm	60 cm	70 cm
Gesamttiefe 4,9 cm 3 cm Wandabstand Schattenfuge mit schwarzer Leiste, Befestigung mit Keilleisten 	Höhe	Art.-Nr.	26980	26986	26992
	bis 2/3 Raster 24 cm hoch	PG 10 PG 20			
	bis 1 Raster 36 cm hoch	Art.-Nr.	26981	26987	26993
	PG 10 PG 20				
	bis 4,5 Raster 162 cm hoch	Art.-Nr.	26982	26988	26994
	PG 10 PG 20				
	bis 5 Raster 180 cm hoch	Art.-Nr.	26983	26989	26995
PG 10 PG 20					
bis 5,5 Raster 198 cm hoch	Art.-Nr.	26984	26990	26996	
PG 10 PG 20					
bis 6 Raster 216 cm hoch	Art.-Nr.	26985	26991	26997	
PG 10 PG 20					
Breitenkürzung	Art.-Nr.	27741	Indirekte Beleuchtung und TV-Vorbereitung siehe Zubehör.		

Paneele zur Wandvertäfelung		Breite	bis 30 cm	bis 60 cm	bis 80 cm
senkrecht furniert mit zurückspringender Blendleiste Tiefe: 3,4 cm 	Höhe	Art.-Nr.	84090	84091	84092
	bis 2/3R  (24 cm)	PG 10 PG 20			
	bis 1R  (36 cm)	Art.-Nr.	84093	84094	84095
	PG 10 PG 20				
	bis 3R  (108 cm)	Art.-Nr.	84096	84097	84098
	PG 10 PG 20				
	bis 5,5R (198 cm)	Art.-Nr.	84040	84041	84048
PG 10 PG 20					
bis 260 cm	Art.-Nr.	84043	84044		
PG 10 PG 20					
bis 290 cm	Art.-Nr.	84038	84039	Die Paneele benötigen zwingend einen Abstand von 3 cm zur Raumhöhe. Keine indirekte Beleuchtung möglich.	
PG 10 PG 20					

GAME

Glasabdeckblätter

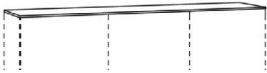
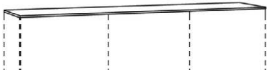
Glasabdeckblatt			bis	bis	bis	bis	bis	bis	bis	bis
Stärke 6 mm		Tiefe	60 cm	100 cm	120 cm	150 cm	200 cm	240 cm	280 cm	300 cm
farbig lackiert in allen Standard-Lackfarben	35 cm	Art.-Nr.	27400	27401	27402	27403	27404	27405	27406	27407
	45 cm	Art.-Nr.	27410	27411	27412	27413	27414	27415	27416	27417
 <p>Werden mehrere Korpusse nebeneinander geplant, dann wird das Abdeckblatt bis zu einer Länge von 300 cm durchgehend gefertigt.</p>										
Glasabdeckblatt			bis	bis	bis	bis	bis	bis	bis	bis
Stärke 6 mm		Tiefe	60 cm	100 cm	120 cm	150 cm	200 cm	240 cm	280 cm	300 cm
gefrostet farbig lackiert in allen Standard-Lackfarben	35 cm	Art.-Nr.	27560	27561	27562	27563	27564	27565	27566	27567
	45 cm	Art.-Nr.	27570	27571	27572	27573	27574	27575	27576	27577
 <p>Werden mehrere Korpusse nebeneinander geplant, dann wird das Abdeckblatt bis zu einer Länge von 300 cm durchgehend gefertigt.</p>										

Keramikabdeckblätter

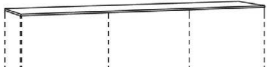
Keramik "Oberfläche matt"			bis	bis	bis	bis	bis	bis	bis	
6 mm stark		Breite	70 cm	100 cm	120 cm	150 cm	200 cm	240 cm	290 cm	
Ausführungen: 011 - Schiefer 012 - Beton 013 - Kalkstein 017 - Zement grau 019 - Emperador marrone	Tiefe									
	35 cm	Art.-Nr.	28400	28401	28402	28403	28404	28405	28406	
	45 cm	Art.-Nr.	28410	28411	28412	28413	28414	28415	28416	
	60 cm	Art.-Nr.	28420	28421	28422	28423	28424	28425		
 <p>Werden mehrere Korpusse nebeneinander geplant, wird das Abdeckblatt bis zu einer Länge von 290 cm durchgehend gefertigt.</p>										

Keramik "Oberfläche glänzend"			bis	bis	bis	bis	bis	bis	bis	
6 mm stark		Breite	70 cm	100 cm	120 cm	150 cm	200 cm	240 cm	290 cm	
Ausführungen: 014 - Marmor weiß 018 - Marmor schwarz laurent	Tiefe									
	35 cm	Art.-Nr.	28490	28491	28492	28493	28494	28495	28496	
	45 cm	Art.-Nr.	28500	28501	28502	28503	28504	28505	28506	
	60 cm	Art.-Nr.	28510	28511	28512	28513	28514	28515		
 <p>Werden mehrere Korpusse nebeneinander geplant, wird das Abdeckblatt bis zu einer Länge von 290 cm durchgehend gefertigt.</p>										

GAME

Wandboarde

Wandboard		Breite	30 cm	40 cm	50 cm	60 cm	80 cm	100 cm	150 cm	200 cm	250 cm	
26 mm stark Befestigung mit Steckträgern an Zimmerwand (massives Mauerwerk)	Tiefe	Art.-Nr.	13210	13212	13214	13216	13218	13260	13270	13280	13290	
	14,7 cm	PG 10 PG 20										
	Tiefe	Art.-Nr.	13222	13228	13236	13244	13252	13262	13272	13282	13292	
	24,7 cm	PG 10 PG 20										
Breite			30 cm	40 cm	50 cm	60 cm	80 cm	100 cm	150 cm	200 cm	250 cm	300 cm

Breitenkürzung ohne Mehrpreis.

Einlegeböden

Einlegeböden		Breite	30 cm	40 cm	50 cm	60 cm	70 cm	80 cm
- Nicht möglich bei offenen Fächern - Nur hinter Türen und Klappen planbar	Tiefe	Art.-Nr.	27470	27272	27274	27276	27275	27278
	35 cm	PG 10 PG 20						
	Tiefe	Art.-Nr.	27471	27486	27485	27496	27277	27497
	45 cm	PG 10 PG 20						

Glaseinlegeböden		Breite	60 cm
8 mm stark	Tiefe	Art.-Nr.	27646
	45 cm	PG 10 PG 20	

Zubehör für Schubkästen und Klappen

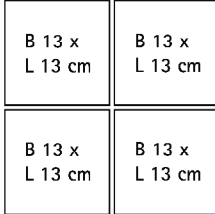
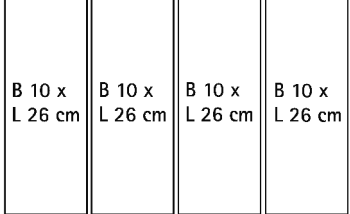
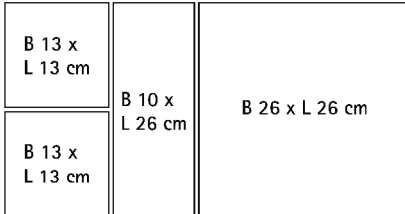
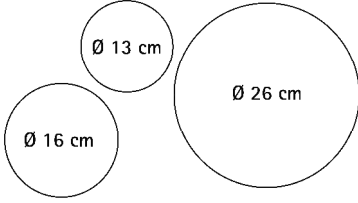
Stoffboxen für Schubkästen 4 verschiedene Sets Material: Polyester dunkelgrün mit rutschfesten Noppen 	Set 1: Art.-Nr. 29951 	Set 2: Art.-Nr. 29952 
	Set 3: Art.-Nr. 29953 	Set 4: Art.-Nr. 29954 

GAME Zubehör

Beleuchtung: dimmbar hell/dunkel und verstellbare Lichtfarbe warm/kalt

Emotion Spot schwenkbar

Vitrinenbeleuchtung empfohlen bis 2 Raster



Art.-Nr. 27628

(2 Watt)

EEK A++ (L&S, Super Spot)

- Vitrinenbeleuchtung schwenkbar
- verstellbare Lichtfarbe warm oder kalt
- eingelassen in Boden
- 48 x 48 mm
- alufarbig

benötigtes Zubehör:
Einkanal-Funkfernbedienung
27630
1 Trafo (max. 15 Watt)
27244
1 Trafo (max. 30 Watt)
27245

Superlight Spot

Vitrinenbeleuchtung empfohlen ab 2 Raster



Art.-Nr. 27624

(2,9 Watt)

EEK A++ (L&S, Superlight)

- Vitrinenbeleuchtung starr
- verstellbare Lichtfarbe warm oder kalt
- eingelassen in Boden
- 70 x 70 mm
- alufarbig

benötigtes Zubehör:
Einkanal-Funkfernbedienung
27630
1 Trafo (max. 15 Watt)
27244
1 Trafo (max. 30 Watt)
27245

Lichtkanal inkl. LED-Band "Nubio"

verstellbare Lichtfarbe warm oder kalt



Länge	Art.-Nr.
bis 100 cm	27615
bis 200 cm	27616
bis 300 cm	27617

(7,5 Watt pro Meter)

EEK A++ (L&S, 1778591)

- verstellbare Lichtfarbe warm oder kalt
- Dimmfunktion hell/dunkel
- bis zu 3 m Länge
- Kanal 18,7 x 12 mm
- inklusive Endkappen

benötigtes Zubehör:
Einkanal-Funkfernbedienung
27630
1 Trafo (max. 15 Watt)
27244
1 Trafo (max. 30 Watt)
27245
1 Trafo (max. 60 Watt)
27246

LED-Leuchte "Race"



Art.-Nr.

27218

(3,1 Watt)

EEK A++ (L&S, Rettangolo)

- Vitrinenbeleuchtung unter Oberboden
- Dimmfunktion hell/dunkel
- verstellbare Lichtfarbe warm oder kalt
- 170 x 25 x 10 mm
- alufarbig

benötigtes Zubehör:
Einkanal-Funkfernbedienung
27630
1 Trafo (max. 15 Watt)
27244
1 Trafo (max. 30 Watt)
27245

Beleuchtung "Deko Line" inkl. LED-Band

nur für Korpusaussenseiten



Länge	Wattzahl	Art.-Nr.
100 cm	7,5 Watt	27680
150 cm	11 Watt	27681
200 cm	15 Watt	27682
250 cm	18,8 Watt	27684

- einsetzbar bei offenen Fächern, hinter Glasausschnitten und Alurahmen-Türen
- flächenbündig eingegräst innen in die Korpusaußenseite, 2,5 cm von der Rückwand, einseitig
- Dimmfunktion hell/dunkel
- verstellbare Lichtfarbe warm oder kalt

EEK A++ (L&S, 1778591)

benötigtes Zubehör:
Einkanal-Funkfernbedienung
27630
1 Trafo (max. 15 Watt)
27244
1 Trafo (max. 30 Watt)
27245
1 Trafo (max. 60 Watt)
27246

LED-Rückwandleuchte für Glasböden

Nur für Korpusbauweise geeignet!

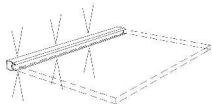

Korpusbreite	Wattzahl	Art.-Nr.
40 cm	3,6 Watt	27661
50 cm	4,6 Watt	27662
60 cm	5,6 Watt	27663

EEK A (L248.11)

- verstellbare Lichtfarbe warm oder kalt
- Dimmfunktion hell/dunkel
- Zuleitung 1,8 m
- Stecker schwarz

(Das Kabel wird durch eine Bohrung in der Rückwand nach hinten geführt. Dies wäre also sichtbar, wenn der Boden nachträglich versetzt werden soll).

benötigtes Zubehör:
Einkanal-Funkfernbedienung
27630
1 Trafo (max. 15 Watt)
27244
1 Trafo (max. 30 Watt)
27245

GAME Zubehör

Fernbedienungen für Beleuchtung mit verstellbarer Lichtfarbe warm/kalt

Einkanal - Multifunktionsfernbedienung



Art.-Nr.
27630

- Funktionen:
- An/Aus - Schalter
 - Dimmfunktion hell/dunkel
 - verstellbare Lichtfarbe warm oder kalt

Um die Funktionen der Beleuchtungen (inkl. verstellbarer Lichtfarbe warm oder kalt) vollständig nutzen zu können, ist die Bestellung dieser Fernbedienung zwingend notwendig. Alternativ erhalten Sie einen Fußschalter, welcher nur einen An/Aus-Schalter besitzt.

Mehrkanal-Multifunktionsfernbedienung

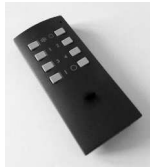

Art.-Nr. 27634

Beinhaltet eine Fernbedienung und einen Empfänger. Anschluss von bis zu 4 verschiedenen Beleuchtungen in einem, oder mehreren zusammenhängenden Möbelstücken möglich. Steuerung über 4 separate Kanäle.

Den Trafo müssen Sie zusätzlich bestellen.

- Funktionen:
- An/Aus - Schalter
 - Dimmfunktion hell/dunkel
 - verstellbare Lichtfarbe warm oder kalt
 - Einzel- oder Gruppenschaltung
 - max. 36 Watt pro Kanal

	Trafo, 15 Watt	Trafo, 30 Watt	Trafo, 60 Watt
Art.-Nr.	27244	27245	27246

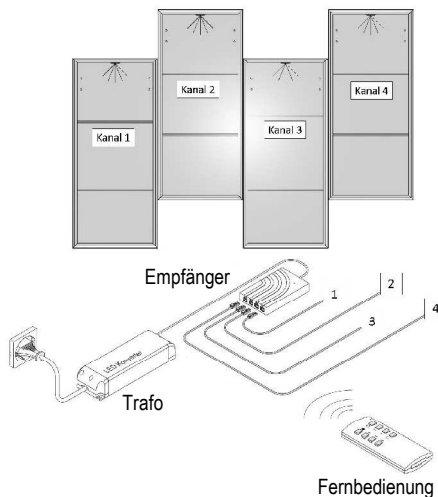

Ergänzungsset Mehrkanal-Multifunktionsfernbedienung

Empfänger Art.-Nr. 27637

Beinhaltet einen ergänzenden Empfänger. Wird benötigt, wenn mehrere Möbelstücke getrennt im Raum verteilt stehen. Für jedes weitere Möbelstück mit Beleuchtung wird ein weiteres Ergänzungsset + Trafo benötigt. Der Empfänger wird mit der Mehrkanal-Multifunktionsfernbedienung gekoppelt.

Den Trafo müssen Sie zusätzlich bestellen.

	Trafo, 15 Watt	Trafo, 30 Watt	Trafo, 60 Watt
Art.-Nr.	27244	27245	27246

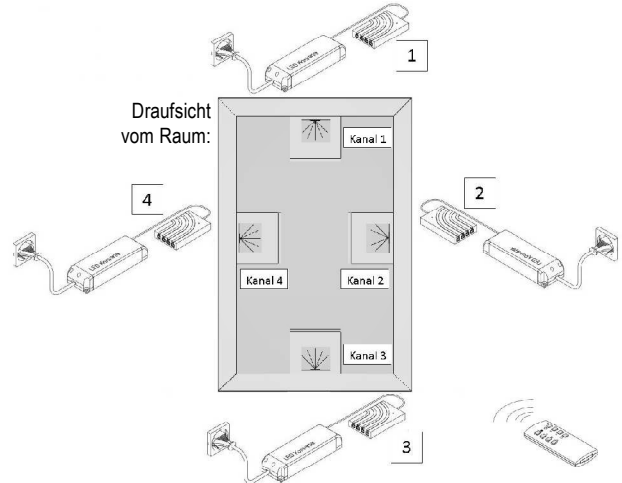

GAME Zubehör

technisches Zubehör

Kabeldurchlass rund



Kabeldurchlass lose: **Art.-Nr. 17809**

eingebaut: **Art.-Nr. 17810**

eingebaut: **Art.-Nr. 27811**

für Glas- oder Keramikabdeckblatt: **Art.-Nr. 27813**

(Mindestabstand von der hinteren Kante 80 mm)

(Ø 60 mm alufarbig)

Bitte exakte Vermaßung (mit Skizze) angeben!

Achtung: Bei Unterteilen mit Schubkästen wird eine geringere Schubkastentiefe geliefert!

Beispiel: Unterteil mit Schubkasten 45 cm tief = Schubkastentiefe 35 cm tief!

Kabeldurchlass im Korpus (1 Bohrung), z.B. Mittelseite / Rückwand / Außenseite

Kabeldurchlass im Korpus einschließlich Abdeckblatt 10 und 40 mm (2 Bohrungen)

Kabeldurchlass im Korpus einschließlich Glas- bzw. Keramikabdeckblatt (2 Bohrungen)

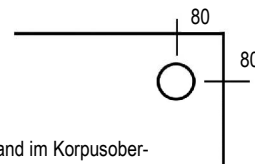

Mindestabstand im Korpusober- bzw. Korpusunterboden

Infrarot-Repeater für alle gängigen Fernbedienungen



Montage im Paneel: **Art.-Nr. 27776**

Mit Standfuß: **Art.-Nr. 27777**

bis zu 3 Sender

Kabeldurchlass eckig



Kabeldurchlass rechteckig, alufarbig, für Korpus einschl. Abdeckblatt (Bei Korpusen mit Mittelseite sitzt der Kabeldurchlass mittig darüber.)
Fräsmaß: 7,2 x 15,2 cm

Art.-Nr. 77810

für Glas- oder Keramikabdeckblatt:

Art.-Nr. 77811

Rückwandblende mit Magnethalterung

für Elemente mit einem 1/2 Raster oder 2/3 Raster Fach
(maximale Breite 80 cm)



Art.-Nr. 27841

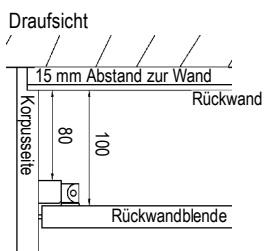

Korpusausschnitt mit Mink-Bürste

Korpusausschnitt 15 x 4 cm

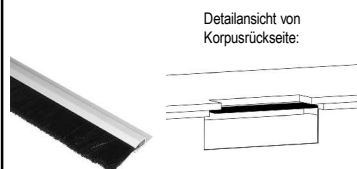

Art.-Nr. 77814

frei positionierbar (Mindestabstand zur Korpusaußenseite 15 cm)

Nicht über eine Mittelseite planen!

für Glas- oder Keramikabdeckblatt:

Art.-Nr. 77815

TV-Halterung zur Wandmontage

nach "VESA"-Norm

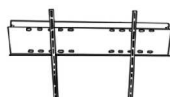

starre Halterung
- neigbar

Art.-Nr.

27746

max. Größe und Belastung des Fernsehers: 40 - 65 Zoll, max. 45 kg

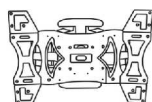

schwenkbare Halterung
- nach vorne ausziehbar

Art.-Nr.

27747

max. Größe und Belastung des Fernsehers: 40 - 65 Zoll, max. 45 kg

USB-Stecker (4-fach)

inkl. Trafo und rutschfester Schubkasteneinlage



Tiefe Art.-Nr.

35 cm **31980**

45 cm **31981**

- immer seitlich im Schubkasten eingebaut

- Ausführung in Standardfarbe der Zarge

GAME

Sockelvarianten

Standardfuß Drehfuß, 18 mm, höhenverstellbar



Kufe Nr. 1

Ausführung chrom, schwarz oder farbig
(1 Stück) höhenverstellbar



	Tiefe	35 cm	45 cm	35 cm	45 cm	35 cm	45 cm
Höhe		schwarz	schwarz	farbig	farbig	chrom	chrom
	Art.-Nr.	27858	27859	27867	27868	27854	27855
12 cm	PG 10						
	Art.-Nr.	27860	27861	27817	27818		
18 cm	PG 10						

Die Elemente werden zur Kippsicherung zusätzlich mit einem Hängebeschlag an der Wand (festes Mauerwerk) befestigt.

Kufen für mehrere Einzelelemente nur in Verbindung mit einer Platte lieferbar, siehe unten.

Zylinderfuß Nr. 1

Ausführung chrom, schwarz oder farbig
(1 Stück) höhenverstellbar



		schwarz	farbig	chrom
Höhe				
	Art.-Nr.	27897	27934	27891
12 cm	PG 10			
	Art.-Nr.	27940	27936	27862
18 cm	PG 10			
	Art.-Nr.	27932	27938	27930
36 cm	PG 10			

Die Elemente werden zur Kippsicherung zusätzlich mit einem Hängebeschlag an der Wand (festes Mauerwerk) befestigt.

Füße für mehrere Einzelelemente nur in Verbindung mit einer Platte lieferbar, siehe unten.

Platte für Kufen oder Füße (maximale Länge 320 cm)

Für mehrere Einzelelemente, Low-, Side- und Highboards

Stärke 19 mm

in allen Ausführungen farbig lackiert möglich

für Korpustiefe	Breite bis	1 Kufe / Fuß zusätzlich bestellen!					2 Kufen / Füße zusätzlich bestellen!	
		100 cm	120 cm	160 cm	200 cm	240 cm	280 cm	320 cm
35 cm	Art.-Nr.	27972	27974	27976	27978	27980	27982	27984
	PG 10							
45 cm	Art.-Nr.	27973	27975	27977	27979	27981	27983	27985
	PG 10							

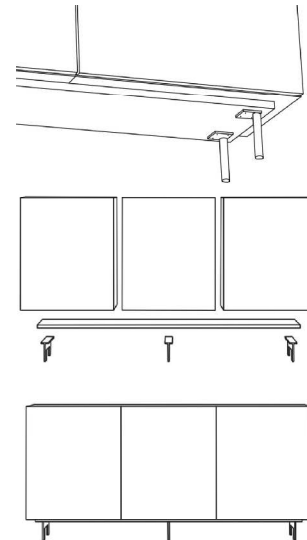

Die Platte springt vorn 2 cm und seitlich jeweils 5 cm gegenüber dem Korpus zurück.

durchgehende Sockelplatte

26 mm stark + 4 mm mit Höhenverstellern

Ausführung standardmäßig wie Korpusfarbe



Breite 30 - 100 cm 4 Höhenversteller
Breite 120 - 160 cm 6 Höhenversteller
Breite 180 - 320 cm 8 Höhenversteller

Tiefe	Breite bis	70 cm	100 cm	120 cm	140 cm	180 cm	200 cm	240 cm	280 cm	320 cm
32,3 cm	Art.-Nr.	27370	27371	27372	27373	27374	27375	27376	27377	27378
	PG 10									
	PG 20									
42,3 cm	Art.-Nr.	27380	27381	27382	27383	27384	27385	27386	27387	27388
	PG 10									
	PG 20									

GAME

Aufpreis Gold/Stahl gebürstet lackiert

Aufpreise für Farbausführung 422 - Stahl hell gebürstet und 423 - Gold gebürstet
(Fronten, Wandpaneele, Korpusaußenseiten) auf Preisgruppe 20

Der metallische Grundlack Gold oder Stahl erhält durch reine Handarbeit mit einem speziellen Schleifschwamm einen sogenannten Effektschliff. Die feine Struktur wird anschließend mit einem Klarlack versiegelt.

Fronten (1 Fläche)	Höhe	Breite	Art.-Nr.	Preis	Breite	Art.-Nr.	Preis	Breite	Art.-Nr.	Preis	Breite	Art.-Nr.	Preis
pro Schub, Tür oder Klappe	bis 1R	30 - 50 cm	1280		60 - 70 cm	1286		80-100 cm	1292		120-140 cm	1294	
pro Tür	bis 2R	30 - 50 cm	1281		60 - 70 cm	1287		80-100 cm	1293		160-180 cm	1295	
pro Tür	bis 3R	30 - 50 cm	1282		60 - 70 cm	1288					120-140 cm	1296	
pro Tür	bis 4R	30 - 50 cm	1283		60 - 70 cm	1289					160-180 cm	1297	
pro Tür	bis 5R	30 - 50 cm	1284		60 - 70 cm	1290							
pro Tür	bis 6R	30 - 50 cm	1285		60 - 70 cm	1291							
Korpusoberboden (nur 1 Fläche)	Tiefe	Breite	Art.-Nr.	Preis	Tiefe	Art.-Nr.	Preis						
pro Seite	35 cm	bis 40 cm	1380		45 cm	1387					Korpuse werden mit der "offenen Gehrungsfuge" gefertigt.		
pro Seite	35 cm	bis 70 cm	1381		45 cm	1388							
pro Seite	35 cm	bis 100 cm	1383		45 cm	1389							
pro Seite	35 cm	bis 140 cm	1384		45 cm	1390							
pro Seite	35 cm	bis 180 cm	1385		45 cm	1391							
pro Seite	35 cm	bis 260 cm	1386		45 cm	1392							
Korpusaußenseiten oder zus. Außenseite (1 Fläche)	Höhe	Tiefe	Art.-Nr.	Preis	Tiefe	Art.-Nr.	Preis						
pro Seite	bis 1R	35 cm	1300		45 cm	1306					Korpuse werden mit der "offenen Gehrungsfuge" gefertigt.		
pro Seite	bis 2R	35 cm	1301		45 cm	1307							
pro Seite	bis 3R	35 cm	1302		45 cm	1308							
pro Seite	bis 4R	35 cm	1303		45 cm	1309							
pro Seite	bis 5R	35 cm	1304		45 cm	1310							
pro Seite	bis 6R	35 cm	1305		45 cm	1311							
Wandpaneele (1 Fläche)	Höhe	Breite	Art.-Nr.	Preis	Breite	Art.-Nr.	Preis	Breite	Art.-Nr.	Preis	Breite	Art.-Nr.	Preis
pro Paneel	bis 1R	100-120 cm	1330		bis 140 cm	1334		bis 180 cm	1340		bis 260 cm	1344	
pro Paneel	bis 2R	100-120 cm	1331		bis 140 cm	1335		bis 180 cm	1341		bis 260 cm	1345	
pro Paneel	bis 2,5R	100-120 cm	1332		bis 140 cm	1338		bis 180 cm	1342		bis 260 cm	1346	
pro Paneel	bis 3R	100-120 cm	1333		bis 140 cm	1339		bis 180 cm	1343		bis 260 cm	1347	
pro Paneel	bis 4R	30-80 cm	1336										
pro Paneel	bis 5R	30-80 cm	1337										
pro Paneel	bis 6R	30-80 cm	1348										
pro Paneel	bis 7R	30-80 cm	1349										
pro Paneel	bis 8R	30-80 cm	1354										
Wandboarde (3 Kanten) 40 mm stark	Tiefe	Breite	Art.-Nr.	Preis	Breite	Art.-Nr.	Preis	Breite	Art.-Nr.	Preis	Breite	Art.-Nr.	Preis
	24,7 cm	bis 100 cm	1350		bis 120 cm	1351		bis 180 cm	1352		bis 240 cm	1353	

GAME

Rillenoptik waagrecht

Ausführung: waagrecht in allen Standard-Lackausführungen, Eiche-Ausführungen und Nussbaum natur													
Fronten (1 Fläche)	Höhe	Breite	Art.-Nr.	Preis	Breite	Art.-Nr.	Preis	Breite	Art.-Nr.	Preis	Breite	Art.-Nr.	Preis
pro Schub, Klappe	bis 0,5R	30 - 50 cm	7400		60 - 70 cm	7401		80-100 cm	7402		120-140 cm	7403	
											160-180 cm	7404	
pro Schub, Klappe, Tür	bis 1R	30 - 50 cm	7405		60 - 70 cm	7406		80-100 cm	7407		120-140 cm	7408	
											160-180 cm	7409	
pro Tür	bis 1,5R	30 - 50 cm	7410		60 - 70 cm	7411		100 cm	7412		120 cm	7413	
pro Tür	bis 2R	30 - 50 cm	7414		60 - 70 cm	7415		100 cm	7416		120 cm	7417	
pro Tür	bis 3R	30 - 50 cm	7418		60 - 70 cm	7419							
Paneele (1 Fläche)	Höhe	Breite	Art.-Nr.	Preis	Breite	Art.-Nr.	Preis	Breite	Art.-Nr.	Preis			
pro Paneel	bis 1R	bis 120 cm	7370		bis 200 cm	7373		bis 260 cm	7376				
	bis 2R	bis 120 cm	7371		bis 200 cm	7374		bis 260 cm	7377				
	bis 3R	bis 120 cm	7372		bis 200 cm	7375		bis 260 cm	7378				

Rillenoptik senkrecht

Ausführung: senkrecht in allen Standard-Lackausführungen, Eiche-Ausführungen und Nussbaum natur													
Fronten (1 Fläche)	Höhe	Breite	Art.-Nr.	Preis	Breite	Art.-Nr.	Preis	Breite	Art.-Nr.	Preis	Breite	Art.-Nr.	Preis
pro Schub, Klappe	bis 0,5R	30 - 50 cm	7420		60 - 70 cm	7421		80-100 cm	7422		120-140 cm	7448	
											160-180 cm	7449	
pro Schub, Klappe, Tür	bis 1R	30 - 50 cm	7423		60 - 70 cm	7424		80-100 cm	7425		120-140 cm	7450	
											160-180 cm	7451	
pro Tür	bis 1,5R	30 - 50 cm	7426		60 - 70 cm	7427		100 cm	7428		120 cm	7452	
pro Tür	bis 2R	30 - 50 cm	7429		60 - 70 cm	7430							
pro Tür	bis 3R	30 - 50 cm	7432		60 - 70 cm	7433							
pro Tür	bis 4R	30 - 50 cm	7434		60 - 70 cm	7435							
pro Tür	bis 5R	30 - 50 cm	7436		60 - 70 cm	7437							
pro Tür	bis 6R	30 - 50 cm	7438		60 - 70 cm	7439							
Paneele (1 Fläche)	Höhe	Breite	Art.-Nr.	Preis	Breite	Art.-Nr.	Preis	Breite	Art.-Nr.	Preis			
pro Paneel	bis 1R	bis 120 cm	7380		bis 200 cm	7385		bis 260 cm	7388		<u>Ab einer Breite von 120 cm nicht in Furnier möglich!</u>		
	bis 2R	bis 120 cm	7381		bis 200 cm	7386		bis 260 cm	7389				
	bis 3R	bis 120 cm	7382		bis 200 cm	7387		bis 260 cm	7390				
	bis 5R	bis 70 cm	7383										
	bis 6R	bis 70 cm	7384										

Nur mit Push-Beschlag möglich!

Rillen nicht möglich bei:

Hochglanzlackierung, Ethno Eiche, Eiche milk astig, Eiche canyon astig, Kirschbaum hell, Kirschbaum brazil, Kernbuche

GAME

Aufpreise für Türfronten in Keramikausführung

Oberfläche matt Materialstärke 16 mm + Aufdopplung Keramik 3 mm Ausführungen: 011 - Schiefer, 012 - Beton, 013 - Kalkstein, 017 - Zement grau, 019 - Emperador marrone							
(1 Fläche)	Höhe	Breite	Art.-Nr.	Preis	Breite	Art.-Nr.	Preis
pro Tür	bis 1R	30 - 50 cm	24505				
pro Tür	bis 1,5R				60 cm	24511	
pro Tür	bis 2R	30 - 50 cm	24514		60 cm	24515	
pro Tür	bis 3R	30 - 50 cm	24518		60 cm	24519	
pro Tür	bis 4R	30 - 50 cm	24520		60 cm	24521	

Aufpreise für Türfrontenaufdopplung in Glas lackiert

Materialstärke 16 mm + Aufdopplung Glas 3 mm							
(1 Fläche)	Höhe	Breite	Art.-Nr.	Preis	Breite	Art.-Nr.	Preis
pro Tür	bis 1R	30 - 50 cm	24535				
pro Tür	bis 1,5R				60 cm	24541	
pro Tür	bis 2R	30 - 50 cm	24544		60 cm	24545	
pro Tür	bis 3R	30 - 50 cm	24548		60 cm	24549	
pro Tür	bis 4R	30 - 50 cm	24550		60 cm	24551	

Aufpreise für Türfrontenaufdopplung in Glas lackiert gefrostet

Materialstärke 16 mm + Aufdopplung Glas 3 mm							
(1 Fläche)	Höhe	Breite	Art.-Nr.	Preis	Breite	Art.-Nr.	Preis
pro Tür	bis 1R	30 - 50 cm	24565				
pro Tür	bis 1,5R				60 cm	24571	
pro Tür	bis 2R	30 - 50 cm	24574		60 cm	24575	
pro Tür	bis 3R	30 - 50 cm	24578		60 cm	24579	
pro Tür	bis 4R	30 - 50 cm	24580		60 cm	24581	

GAME

Aufpreise für Tür- und Schubkastenfronten mit Hochglanzlackierung

Ausführungen: alle Standard-Lackfarben Sonderfarben in Hochglanz auf Anfrage													
(1 Fläche)	Höhe	Breite	Art.-Nr.	Preis	Breite	Art.-Nr.	Preis	Breite	Art.-Nr.	Preis	Breite	Art.-Nr.	Preis
pro Schub oder Tür	bis 1R	40 cm	7750		60 cm	7751		80-100 cm	7752		120-140 cm	7753	
pro Tür	bis 2R	40 cm	7754		60 cm	7755							
pro Tür	bis 3R	40 cm	7756		60 cm	7757							
pro Tür	bis 4R	40 cm	7744		60 cm	7745							
Hochglanzpflegeset			Art.-Nr.	7700									

Sonderfarben (gilt nicht für Hochglanzsonderfarben):

		Beispiel:
Wenn Sie andere Wünsche haben, suchen Sie sich Ihre Wunschfarbe nach der RAL-, Sikkens- oder NCS-Karte aus.		
Mehrpreis pro Farbe:	Art.-Nr.	7733
zzgl. 10% auf den Warenwert der Teile mit Sonderfarbe auf PG 20:	Art.-Nr.	7734

Zargenlackierung	Art.-Nr. 27756
Schubkastenzarge und -boden in Korpusfarbe lackiert. Mehrpreis pro Schubkasten. Bei Schubkästen mit Mittelseite befinden sich 2 Schubkastenzargen im Korpus.	

Furnierung der Zarge	Art.-Nr. 27758
Schubkastenzarge und -boden in Holzausführung furniert. Mehrpreis pro Schubkasten. Bei Schubkästen mit Mittelseite befinden sich 2 Schubkastenzargen im Korpus.	

Mehrpreis Seilzug für Klappen		
Art.-Nr.	27794	Bitte entnehmen Sie der Tabelle wie oft der Seilzug bestellt werden muss.
	Breite	40 cm - 60 cm 70 cm - 180 cm
	Höhe 2/3 Raster	1x 2x
	1 Raster	1x 2x
	1 1/3 Raster	1x 2x
Nicht möglich bei Lochblechklappen und Korpusen mit Schwerlasthängebeschlägen.		

