

GOYA

TYPENLISTE

S. 2 - 5	Programminformationen und Ausführungen
S. 6 - 12	Vorschläge
S. 13 - 23	Korpuselemente, Vitrinen
S. 24 - 27	Elemente für die individuelle Planung
S. 28	Wandpaneele
S. 29	Lamellenpaneele, Abschlussseiten
S. 30 - 33	Hänge- und Aufsatzregale
S. 34	Abdeckblätter
S. 35	Boarde, Einlegeböden
S. 36 - 39	technisches Zubehör
S. 40	Sockelvarianten
S. 41 - 42	Aufpreise für Sonderausführungen



GOYA

GOYA - das Design

Das Goya-Wohnprogramm setzt auf Kontraste: Sinnlich runde Formen an den seitlichen Wangen im Gegensatz zu feinen, klaren Linien an der Korpusfront und am filigranen Abdeckblatt. Spannend ist auch der Material-Mix aus Glas, Lack und edlem Echtholz furnier.

Das Programm steht für kompakte, starke Einzelmöbel, die am besten als Solitäre ihre Wirkung im Raum entfalten.

- Für den Wohn- und Essbereich: Schränke, Vitrinen, Sideboards, Kommoden
- Für die Küche: Anrichte, Buffetschrank

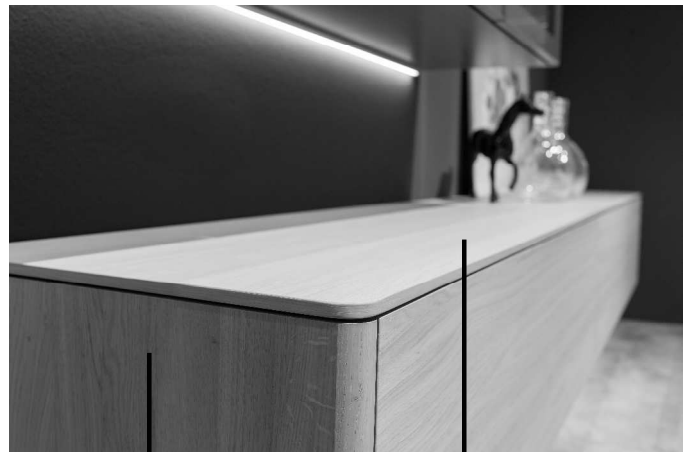

Abschlussseiten 26 mm

Abdeckblatt Holz 10 mm
oder Glas 6 mm

GOYA - das System

- 9 Höhen, 8 Breiten, 2 Tiefen (siehe technische Hinweise)
- die Korpusse sind innen wie außen komplett lackiert bzw. furniert
- die Fronten sind vorschlagend
- Standversion, hängend, mit Kufen oder Füßen

- 4 verschiedene Abdeckblattvarianten:
10 mm lackiert oder furniert, 6 mm Glas lackiert oder gefrostet lackiert sowie Keramikabdeckblätter
- Griffe: die Fronten werden standardmäßig grifflos mit der Push-to-Open Technik gefertigt

GOYA - Licht-Akzente

- Stimmungsvolle Akzente setzt die indirekte Beleuchtung
- optional für die Vitrinenfächer erhältlich
- optional kann sie hinter Sideboards und Kommoden angebracht werden

- Lichtspektrum: reicht von warmen bis zu kaltem Licht
- Licht lässt sich stufenlos anpassen
- Die Bedienung von Dimmung und Lichtfarbe im stufenlosen Wechsel erfolgt per Fernbedienung

GOYA

GOYA - Technische Hinweise

Höhen

Raster	Korpushöhe in cm zzgl. Drehfüße (1,8 cm) + Abdeckblatt (0,6 / 1 cm)
6	= 216
5,5	= 198
4	= 144
3,5	= 126
3	= 108
2,5	= 90
2	= 72
1,5	= 54
1	= 36 (Unterteil)

Standardfuß 1,8 cm

Tiefen

	35-er	45-er
Korpus	32,6 cm	42,6 cm
Einlegeboden	30,0 cm	40,0 cm
Einlegeboden hinter Klappe	24,0 cm	34,0 cm
Glas-Einlegeboden	29,5 cm	39,5 cm
Lichte Tiefe	30,6 cm	40,6 cm
Abdeckblatt	35,0 cm	45,0 cm

Breiten

	<u>40</u>	<u>50</u>	<u>60</u>	<u>70</u>	<u>80</u>	<u>100</u>	<u>120</u>	<u>140</u>
Außenmaß	40,0 cm	40,0 cm	60,0 cm	70,0 cm	80,0 cm	100,0 cm	120,0 cm	140,0 cm
Innenmaß	36,2 cm	36,2 cm	56,2 cm	66,2 cm	76,2 cm	96,2 cm	116,2 cm	136,2 cm
bei Mittelseite	-	-	-	-	-	2x 46,2 cm	2x 56,2 cm	2x 66,2 cm

zzgl. Abschlusseite (2,6 cm) links und rechts außen

Maximale Länge Abdeckblatt 1,0 cm: 315,2 cm
 Maximale Länge Glasabdeckblatt 0,6 cm: 305,2 cm

GOYA - Planungshinweise

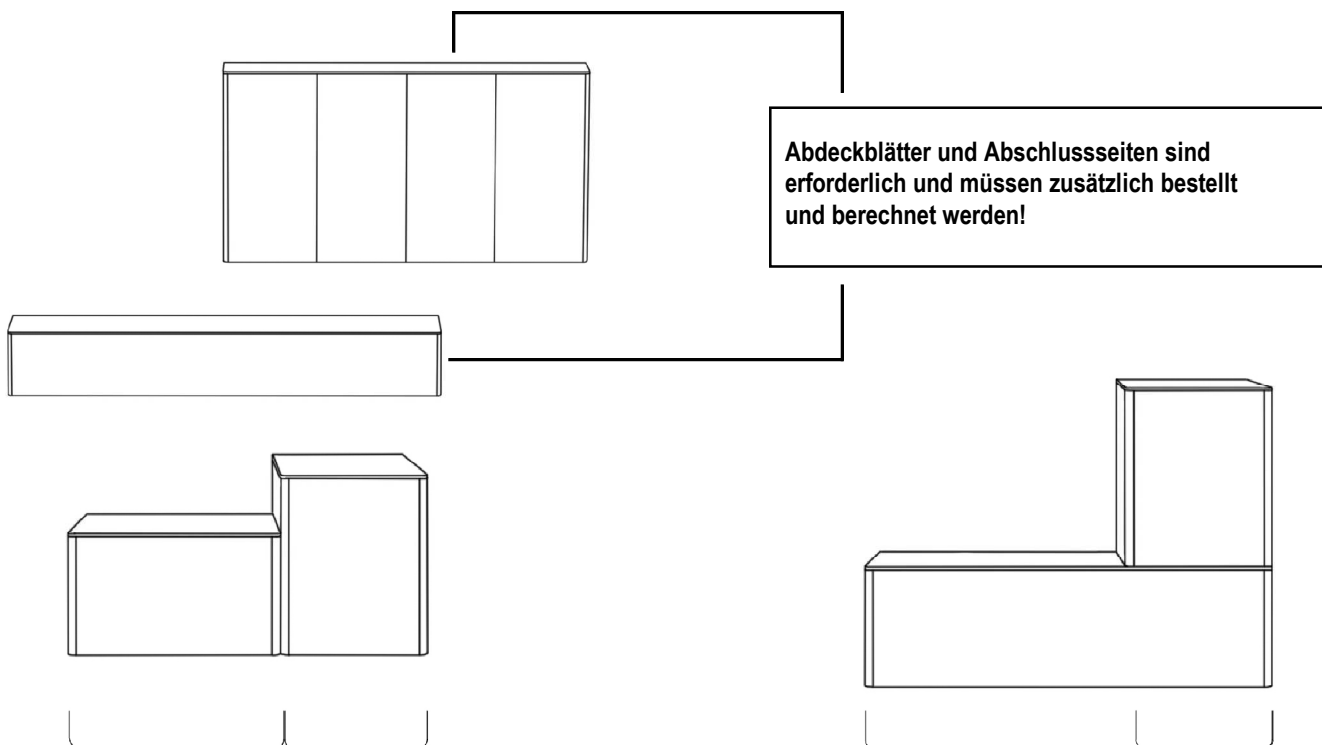

- 2x Abschlusseiten, wenn Sie mehrere Korpusse unterschiedlicher Höhe nebeneinander planen möchten

- 1 durchgehendes Abdeckblatt Holz (10 mm), wenn Sie mehrere Korpen aufeinander stapeln möchten (nicht bei Glas möglich!)

GOYA

Ausführungen

Preisgruppe 10

Furnier

- 103 Wildeiche (astfrei)
- 121 Eiche anthrazit
- 124 Wildeiche coffee
- 125 Kernbuche
- 127 Eiche milk
- 129 Eiche sahara
- 153 Eiche grau
- 158 Eiche canyon

Glattlack

- 419 Blütenweiß
(ähnlich RAL 9010)

Preisgruppe 20

Furnier

- 102 Ethno Eiche (astig)
- 115 Nussbaum natur
- NEU** 132 Kirschbaum hell
- NEU** 133 Kirschbaum brasil
- 155 Eiche milk (astig)
- 159 Eiche canyon (astig)

Preisgruppe 20

Glattlack

- 405 muschelgrau
- 407 steingrau
- 408 terra
- 409 magnolia
- 411 onyxgrau
- 412 Stahl hell
- 413 Gold
- 417 salbei
- 420 verkehrsweiß (RAL 9016)
- 433 blaugrün
- 436 cosmos-schwarz
- 437 quarz
- NEU** 461 mandel
- NEU** 462 puder
- 465 sienna
- 467 bordeaux
- 469 kaschmir
- 475 sky
- 477 indisch rot
- 480 ziegelrot
- 483 waldgrün
- 489 samtbeere
- 490 curry
- 494 canagrau
- 498 taubenblau

Keramik - Ausführungen Abdeckblätter:

- 011 Schiefer (matt)
- 012 Beton (matt)
- 013 Kalkstein (matt)
- 017 Zement grau (matt)
- 019 Emperador marrone (matt)
- 014 Marmor weiß (glänzend)
- 018 Marmor schwarz laurent (glänzend)

Ausführungen Alurahmentüren:

- alle Standard-Lackfarben und
404 alu - Klarglas optiwhite
- alle Standard-Lackfarben und
404 alu - Parsolglas grau

Ausführung Schubkastenzarge:

- Standard Birke-Multiplex

Für ein Komplettmöbel in Ausführungen aus unterschiedlichen Preisgruppen wird, wenn nicht anders angegeben, die höhere Preisgruppe berechnet.

Aufpreise für Sonderfarben, Hochglanzfronten und Gold/Stahl gebürstet finden Sie ab S. 41

Zargenlackierung

Art.-Nr. 27756

Schubkastenzarge und -boden in Korpusfarbe lackiert. Mehrpreis pro Schubkasten.
Bei Schubkästen mit Mittelseite befinden sich 2 Schubkastenzargen im Korpus.

Furnierung der Zarge

Art.-Nr. 27758

Schubkastenzarge und -boden in Holz Ausführung furniert. Mehrpreis pro Schubkasten.
Bei Schubkästen mit Mittelseite befinden sich 2 Schubkastenzargen im Korpus.

GOYA

Griffvarianten

Unsichtbarer Pushbeschlag



Nr. 97

Griffnut Metall midi



Nr. 55

Aluminium oder Lack

Breite 40-80 cm 100-140 cm 160 cm

Art.-Nr. 27730 27731 27732

Griff "BOB" mini



Nr. 48

Lack oder Holz

Ø 33 mm, Tiefe 28 mm

Griff "SENTA" mini



Nr. 61

Aluminium, chrom oder Lack

B 40 mm

Abdeckblattvarianten

10 mm furniert oder lackiert



19 mm mit Schrägprofil
furniert oder lackiert



6 mm Glas farbig lackiert
oder Glas gefrostet farbig lackiert



GOYA

Vorschläge

Vorschlag 23



Breite: 285,2 cm
 Höhe: 50 cm
 Tiefe: 45 cm

Anzahl	Art.-Nr.	Bezeichnung	PG 10	PG 20
2	92805	Korpus, 1R 40B 45T	à	à
2	24012	Tür, 1R 40B	à	à
1	42018	Korpus, 1 Lochblechklappe, 1 verk. Schubkasten, 1R 120B 45T		
1	92403	Korpus, 1 Klappe, 1R 80B 45T		
2	92021	Abschlussseite, 1R 45T	à	à
1	97516	Glasabdeckblatt, gefrostet, 285,2 x 45 cm		
6	27897	Zylinderfuß, 12 cm hoch, 1Stück	à	à
1	27983	Platte für Kufen, bis 260 cm 45T		

Raumteiler-Vorschlag 56 **NEU**

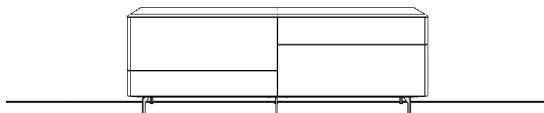

Breite: 285,2 cm
 Höhe: 50 cm
 Tiefe: 45 cm

Anzahl	Art.-Nr.	Bezeichnung	PG 10	PG 20
2	92801	Korpus ohne MS, 1,5R 100B 45T	à	à
2	26349	Schubkasten, 0,5R 100B 45T	à	à
2	26429	Großraumschubkasten, 1R 100B 45T	à	à
1	97575	Holzabdeckblatt, 19 mm, Schrägprofil, < 206 x 45 cm		
1	27326	RT-Ausführung Abdeckblatt		
2	92020	Abschlussseite, 26 mm, 0,5R 45T	à	à
2	92021	Abschlussseite, 26 mm, 1R 45T	à	à
4	27325	RT-Ausführung Abschlussseite	à	à
2	27324	RT-Blende, 19 mm, 35,5 x 99,5 cm	à	à
2	27324	RT-Blende, 19 mm, 17,5 x 99,5 cm	à	à
1	27979	Platte für Kufen, 19 mm, 200 x 45 cm		
3	27855	Kufe, chrom, 12H 45T	à	à

Zubehör:

4	7521	MP Hochglanz Abschlussseite, <1R 45T	à	à
8	7752	MP Hochglanz Front, 1R 100B	à	à
1	7824	MP Hochglanz Abdeckblatt, <246 x 45 cm		
1	29954	Stoffboxen Set Nr. 4		
4	27756	MP Zargenlackierung	à	à

Vorschlag 15



Breite: 305,2 cm
 Höhe: 55,1 cm
 Tiefe: 45 cm

Anzahl	Art.-Nr.	Bezeichnung	PG 10	PG 20
1	21064	Sideboard, 2 Busschiebetüren 1,5R 200B 45T		
1	92477	Korpus, 3 Schubkästen 1,5R 100B 45T		
2	92022	Abschlussseite, 26 mm, 1,5R	à	à
1	92327	Abdeckblatt, 10 mm		

Vorschlag 26

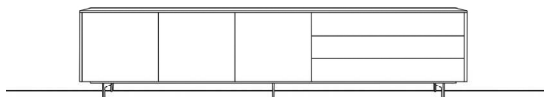

Breite: 305,2 cm
 Höhe: 66,1 cm
 Tiefe: 45 cm

Anzahl	Art.-Nr.	Bezeichnung	PG 10	PG 20
1	92445	Korpus, 1 Tür, 1 Einlegeboden, 1,5R 60B 45T		
1	92449	Korpus, 1 Tür, 1 Mittelseite, 2 Einlegeböden, 1,5R 120B 45T		
1	92479	Korpus, 3 Schubkästen, 1,5R 120B 45T		
2	92022	Abschlussseite, 26 mm, 1,5R 45T	à	à
1	92327	Abdeckblatt, 10 mm, 305,2 x 45 cm		
2	27977	Platte für Kufen, 160 x 45 cm	à	à
3	27859	Kufe, 12 cm hoch, 45T	à	à

GOYA

Vorschläge

Vorschlag 03

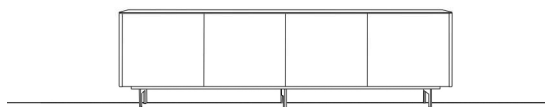

Breite: 245,2 cm
 Höhe: 68,6 cm
 Tiefe: 45 cm

Anzahl	Art.-Nr.	Bezeichnung	PG 10	PG 20
2	92449	2 Türen, je 1 Einlegeboden 1 Mittelseite, 1,5R 120B 45T	à	à
1	27981	Platte für Kufen, 19 mm hoch, 45T		
3	27855	Kufe, chrom, 12 cm hoch, 45T	à	à
2	92022	Abschlussseite, 26 mm, 1,5R	à	à
1	97415	Glasabdeckblatt, 6 mm		

Vorschlag 16

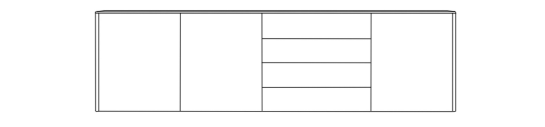

Breite: 265,2 cm
 Höhe: 73,2 cm
 Tiefe: 45 cm

Anzahl	Art.-Nr.	Bezeichnung	PG 10	PG 20
1	92509	Korpus, 2 Türen, 1 Mittelseite, 2R 120B 45T		
1	92555	Korpus, 4 Schubkästen, 2R 80B 45T		
1	92505	Korpus, 1 Tür, rechts, 1 Einlegeboden, 2R 60B 45T		
2	92023	Abschlussseite, 26 mm, 2R	à	à
1	97516	Glasabdeckblatt, 6 mm, gefrostet		

Vorschlag 38

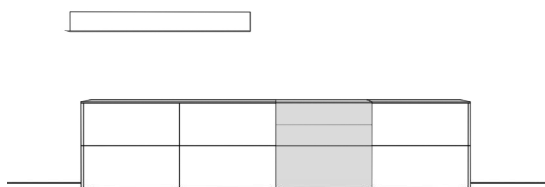

Breite: 325,2 cm
 Höhe: 74,8 cm
 Tiefe: 45 cm

Anzahl	Art.-Nr.	Bezeichnung	PG 10	PG 20
3	93035	Korpus, 1 Klappe, 1 Großraum- schubkasten, 2R 80B 45T	à	à
1	92535	Korpus, 2 Schubkästen, 1 Großraum- schubkasten, 2R 80B 45T		
1	92324	Abdeckblatt, 10 mm, 162,7 x 45 cm		
1	92321	Abdeckblatt, 10 mm, 80 x 45 cm		
1	92321	Abdeckblatt, 10 mm, 82,7 x 45 cm		
4	92021	Abschlussseite, 1R 45T	à	à

Zubehör:
 1 23225 Wandboard mit Metallablage, 12H 160B

Vorschlag 12

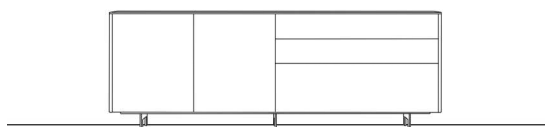

Breite: 245,2 cm
 Höhe: 87,1 cm
 Tiefe: 35 cm

Anzahl	Art.-Nr.	Bezeichnung	PG 10	PG 20
1	92508	Korpus, 2 Türen, 1 Mittelseite, 2R 120B 35T		
1	92538	Korpus, 2 Schubkästen, 1 Großraumschubkasten, 2R 120B 35T		
1	27980	Platte für Kufen, 19 mm, 35T		
3	27854	Kufen, chrom, 12 cm hoch, 35T	à	à
2	92013	Abschlussseite, 26 mm, 2R	à	à
1	92315	Abdeckblatt, 10 mm		

GOYA

Vorschläge

Vorschlag 58

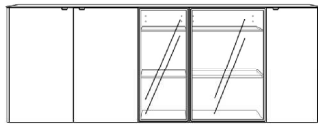

Breite: 245,2 cm
 Höhe: 90,6 cm
 Tiefe: 45 cm

Anzahl	Art.-Nr.	Bezeichnung	PG 10	PG 20
2	92563	Korpus, 1 Tür, 2,5R 50B 45T	à	à
1	92834	Korpus, stumpf, 2,5R 40B 45T		
1	25613	Alurahmentür (2 cm), 2,5R 40B		
2	27626	Glaseinlegeboden, Klarglas, 40B 45T	à	à
1	92836	Korpus, stumpf, 2,5R 60B 45T		
1	25633	Alurahmentür (2 cm), 2,5R 60B		
2	27646	Glaseinlegeboden, Klarglas, 60B 45T	à	à
1	92561	Korpus, 1 Tür, 2,5R 40B 45T		
2	92024	Abschlussseite, 26 mm, 2,5R 45T	à	à
1	97515	Glasabdeckblatt, 6 mm, gefrostet, < 245,2 x 45 cm		
Zubehör:				
2	27624	LED Superlight Spot	à	à
1	27244	Trafo, 15 Watt		
1	27630	Einkanal-Fernbedienung warm/kalt		

Vorschlag 17

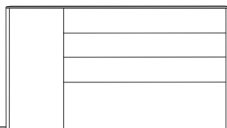

Breite: 165,2 cm
 Höhe: 92,8 cm
 Tiefe: 45 cm

Anzahl	Art.-Nr.	Bezeichnung	PG 10	PG 20
1	92561	Korpus, 1 Tür, 2 Einlegeböden 2,5R 40B 45T		
1	92437	Korpus, 2 Schubkästen, 1R 120B 45T		
1	92469	Korpus, 1 Schubkasten, 1 Großraumschubkasten, 1,5R 120B 45T		
2	92024	Abschlussseiten, 26 mm, 2,5R	à	à
1	92324	Abdeckblatt, 10 mm		

Vorschlag 09

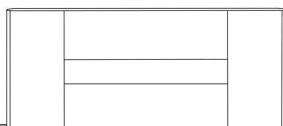

Breite: 205,2 cm
 Höhe: 92,4 cm
 Tiefe: 45 cm

Anzahl	Art.-Nr.	Bezeichnung	PG 10	PG 20
2	92561	Korpus, 1 Tür, 2 Einlegeböden, 2,5R 40B 45T	à	à
1	92469	Korpus, 1 Schubkasten, 1 Großraumschubkasten, 1,5R 120B 45T		
1	92407	Korpus, 1 Klappe, mit Gasdruckfeder 1 Mittelseite, 1R 120B 45T		
2	92024	Abschlussseiten, 26 mm, 2,5R	à	à
1	97514	Glasabdeckblatt, 6 mm, gefrostet		

Vorschlag 32

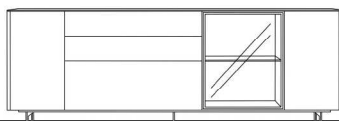

Breite: 245,2 cm
 Höhe: 93,5 cm
 Tiefe: 45 cm

Anzahl	Art.-Nr.	Bezeichnung	PG 10	PG 20
2	92501	Korpus, 1 Tür, 2R 40B 45T	à	à
1	92537	Korpus, 2 Schubkästen, 1 Großraumschubkasten, 2R 100B 45T		
2	92023	Abschlussseiten, 26 mm, 2R 45T	à	à
1	97515	Glasabdeckblatt, 6 mm, gefrostet		
3	27818	Kufen, Lack, 18H 45T	à	à
1	27981	Platte für Kufen, < 240 x 45 cm		
1	93265	Korpus, 1 Alurahmentür (2 cm), 2R 60B 45T		
Zubehör:				
3	27756	MP Zargenlackierung	à	à
1	27912	inkl. Sideboard-Beleuchtung inkl. Trafo, 2R < 245,2 cm		
1	27628	LED Emotion Spot, schwenkbar		
1	27630	Einkanal-Funkfernbedienung warm/kalt		

GOYA

Vorschläge

Vorschlag 46

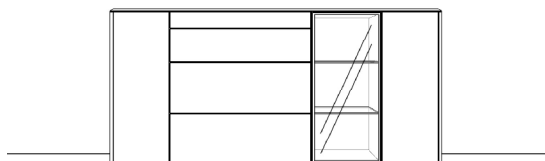

Breite: 235,2 cm
 Höhe: 111,7 cm
 Tiefe: 45 cm

Anzahl	Art.-Nr.	Bezeichnung	PG 10	PG 20
1	97576	Abdeckblatt mit Schrägprofil, 19 mm, < 246 x 45 cm		
2	92601	Korpus, 1 Tür, 2 Einlegeböden, 3R 40B 45T	à	à
2	92025	Abschlussseite, 26 mm, 3R 45T	à	à
1	93371	Korpus, 1 Schubkasten 1/3R, 1 Schubkasten 2/3R, 2 Großraumschubkästen, 3R 100B 45T		
1	93273	Korpus, Alurahmentür (2 cm), Parsolglas grau, 2 Glaseinlegeböden, 3R 50B 45T		

Zubehör:

4	27756	MP Zargenlackierung	à	à
1	27624	LED Superlight Spot		
1	27244	Trafo, 15 Watt		
1	27630	Einkanal-Funkfernbedienung warm/kalt		

Vorschlag 22



Breite: 245,2 cm
 Höhe: 128,4 cm
 Tiefe: 45 cm

Anzahl	Art.-Nr.	Bezeichnung	PG 10	PG 20
2	93051	Korpus, 1 Tür, 3 Einlegeböden, 3,5R 40B 45T	à	à
1	92868	Korpus mit Mittelseite, 2R 120B 45T		
1	26530	1 Großraumschubkasten, 1 Mittelseite, 1R 120B 45T		
1	24121	1 Klappe, 1R 120B		
1	93169	Korpus, 1 Klappe, 1 Schubkasten, 1 Mittelseite, 1,5R 120B 45T		
1	93281	Korpus, 1 Alurahmentür (2 cm), 3 Glaseinlegeböden, 3,5R 40B 45T		
2	92031	Abschlussseite, 3,5R 45T	à	à
1	97515	Glasabdeckblatt, gefrostet, 245,2 x 45 cm		

Vorschlag 36

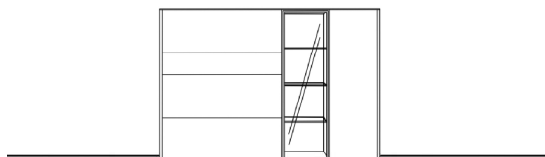

Breite: 185,2 cm
 Höhe: 129,2 cm
 Tiefe: 45 cm

Anzahl	Art.-Nr.	Bezeichnung	PG 10	PG 20
1	93167	Korpus, 1 Klappe, 1 Schubkasten, 1,5R 100B 45T		
1	92405	Korpus, 1 Klappe, 1,R 100B 45T		
1	92415	Korpus, 1 Großraumschubkasten, 1R 100B 45T		
1	93281	Korpus, 1 Alurahmentür (2 cm), 3,5R 40B 45T		
1	93051	Korpus, 1 Tür, 3,5R 40B 45T		
1	97514	Glasabdeckblatt, 6 mm, gefrostet, 185,2 x 45 cm		
2	92405	Abschlussseite, 3,5R 45T	à	à
1	97325	Sockelplatte, 26 mm, 185,2 x 45 cm		

Zubehör:

1	27485	Einlegeboden, 50B 45T		
1	27624	LED Superlight Spot		
1	27244	Trafo, 15 Watt		
1	27630	Einkanal-Funkfernbedienung warm/kalt		

GOYA

Vorschläge

Vorschlag 63

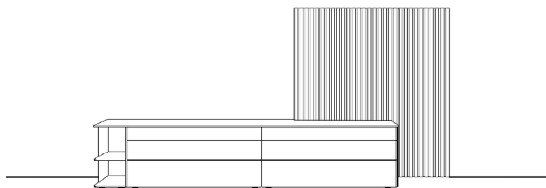

Breite: 335,2 cm
 Höhe: 163,8 cm
 Tiefe: 45 cm

Anzahl	Art.-Nr.	Bezeichnung	PG 10	PG 20
1	91821	Abschlussregal, Ecke gerundet links, 1,5R 30B 45T		
2	92857	Korpus, stumpf, 1,5R 120B 45T	à	à
2	26167	Schubkasten, 2/3R 120B 45T	à	à
2	26340	Schubkasten, 0,5R 120B 45T	à	à
2	26217	Schubkasten, 1/3R 120B 45T	à	à
1	98417	Keramikabdeckblatt, 6 mm, Oberfläche matt, < 286 x 45 cm		
1	92029	Abschlussseite, 26 mm, 2/3R 45T		
2	92020	Abschlussseite, 26 mm, 0,5R 45T	à	à
1	91122	Lamellenpaneel, 3R 90B 6,9T		
1	27741	Höhenkürzung Paneel		
1	91114	Lamellenpaneel, 4,5R 60B 6,9T		
Zubehör:				
6	27756	MP Zargenlackierung	à	à
1	27688	Lichtleiste im Lamellenpaneel, <150 cm		
2	27689	Lichtleiste im Lamellenpaneel, <200 cm	à	à
1	27246	Trafo, 60 Watt		
1	27630	Einkanal-Funkfernbedienung warm/kalt		

Vorschlag 43

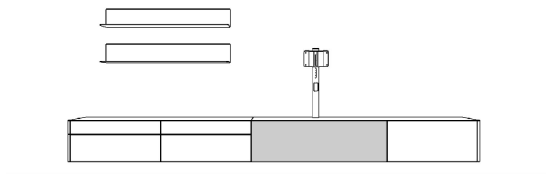

Breite: 365,2 cm
 Höhe: 169 cm
 Tiefe: 21/45 cm

Anzahl	Art.-Nr.	Bezeichnung	PG 10	PG 20
2	93355	Korpus, 1 Schubkasten 1/3R, 1 Schubkasten 2/3R, 1R 80B 45T	à	à
1	93310	Mediakorpus, 1 Lochblechklappe, 1 TV-Säule schwarz, 1R 120B 45T		
1	92403	Korpus, 1 Klappe, 1R 80B 45T		
1	92020	Abschlussseite, 26 mm, 0,5R 45T		
1	92029	Abschlussseite, 26 mm, 2/3R 45T		
1	92021	Abschlussseite, 26 mm, 1R 45T		
2	92324	Abdeckblatt, 10 mm, < 205,2 x 45 cm	à	à
Zubehör:				
1	27497	Einlegeboden, 19 mm, 80B 45T		
4	27756	MP Zargenlackierung	à	à
1	27920	ind. Sideboard-Beleuchtung inkl. Trafo, 1R < 315 cm		
1	27630	Einkanal-Funkfernbedienung warm/kalt		
2	23223	L-Board mit gerundeter Metallablage, 12H 120B 20T	à	à
2	27841	Rückwandblende mit Magnethalterung	à	à
1	27746	TV-Halterung, starr, neigbar		

Vorschlag 11

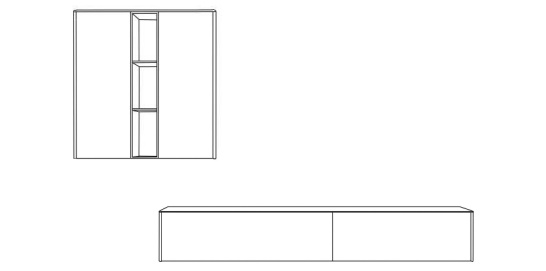

Breite: 345,2 cm
 Höhe: 37 / 109 cm
 Tiefe: 35 / 45 cm

Anzahl	Art.-Nr.	Bezeichnung	PG 10	PG 20
2	92600	Korpus, 1 Tür, 2 Einlegeböden 3R 40B 35T	à	à
1	12683	Regal, 3R 20B 34,7T		
1	92409	Korpus, 1 Klappe, 1 Mittelseite mit Gasdruckfeder, 1R 140B 45T		
1	92407	Korpus, 1 Klappe, 1 Mittelseite mit Gasdruckfeder, 1R 120B 45T		
2	92015	Abschlussseite, 26 mm, 3R	à	à
1	92311	Abdeckblatt, 10 mm, 35T		
2	92021	Abschlussseite, 26 mm, 1R 45T	à	à
1	92326	Abdeckblatt, 10 mm, 45T		

GOYA

Vorschläge

Vorschlag 05

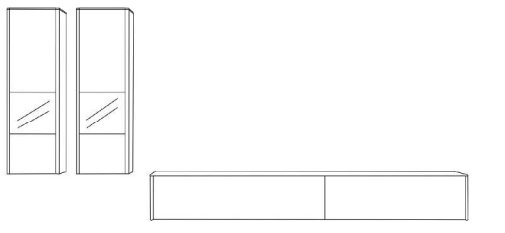

Breite: 375 cm
 Höhe: 37 / 145 cm
 Tiefe: 35 / 45 cm

Anzahl	Art.-Nr.	Bezeichnung	PG 10	PG 20
2	92680	Einzelvitrine inkl. Abschlusseiten 4R 45,2B 35T	à	à
1	92409	Korpus, 1 Klappe mit Gasdruckfeder, 1 Mittelseite, 1R 140B 45T		
1	92407	Korpus, 1 Klappe mit Gasdruckfeder, 1 Mittelseite, 1R 120B 45T		
2	92021	Abschlussseite, 26 mm, 1R	à	à
1	92326	Holzabdeckblatt, 10 mm, 45T		
2	92318	Holzabdeckblatt, 10 mm, 35T	à	à

Vorschlag 06

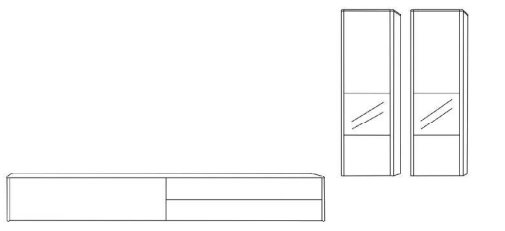

Breite: 355 cm
 Höhe: 37 / 145 cm
 Tiefe: 35 / 45 cm

Anzahl	Art.-Nr.	Bezeichnung	PG 10	PG 20
2	92680	Einzelvitrine inkl. Abschlusseiten 4R 45,2B 35T	à	à
1	92437	Korpus, 2 Schubkästen 1R 120B 45T		
1	92407	Korpus, 1 Klappe, 1 Mittelseite, mit Gasdruckfeder, 1R 120B 45T		
2	92021	Abschlussseite, 26 mm, 1R	à	à
1	92325	Holzabdeckblatt, 10 mm, 45T		
2	92318	Holzabdeckblatt, 10 mm, 35T	à	à

Vorschlag 39

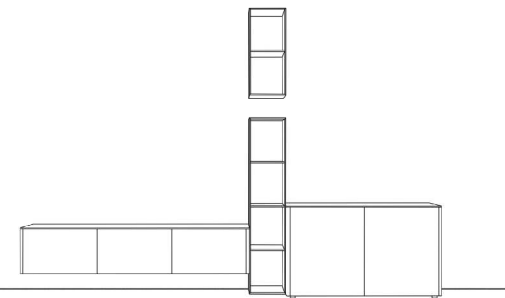

Breite: 340,4 cm
 Höhe: 227,8 cm
 Tiefe: 35 / 45 cm

Anzahl	Art.-Nr.	Bezeichnung	PG 10	PG 20
1	92162	Korpus mit 2 Mittelseiten, 2 Klappen, 1 Großraumschubkasten, 1R 180B 45T		
2	92021	Abschlussseite, 1R 45T	à	à
1	98505	ger. Keramikabdeckblatt, 6 mm, Marmor weiß, 185,2 x 45 cm		
1	92509	Korpus, 2 Türen, 1 MS, 2R 120B 45T		
2	92023	Abschlussseite, 2R 45T	à	à
1	98503	ger. Keramikabdeckblatt, 6 mm, Marmor weiß, 125,2 x 45 cm		
1	11674	Regal, 10 mm mit Facette, 4R 30B 34,7T		
1	11672	Regal, 10 mm mit Facette, 2R 30B 34,7T		

Vorschlag 33

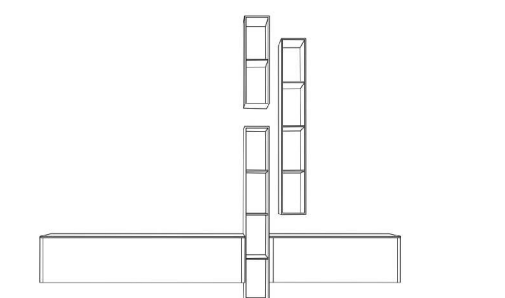

Breite: 285,2 cm
 Höhe: 249,6 cm
 Tiefe: 35 / 45 cm

Anzahl	Art.-Nr.	Bezeichnung	PG 10	PG 20
1	92497	Korpus, 1 Klappe, unten öffnend, 1 Mittelseite, 1R 160B 45T		
2	27497	Einlegeboden, 80B 45T	à	à
4	92021	Abschlussseite, 26 mm, 1R 45T	à	à
1	92324	Abdeckblatt, 10 mm, 165,2 x 45 cm		
1	92415	Korpus, 1 Großraumschubkasten, 1R 100B 45T		
1	92321	Abdeckblatt, 10 mm, 105,2 x 45 cm		
2	12684	Korpus, 10 mm, 4R 20B 34,7T	à	à
1	12603	Korpus, 10 mm, 2R 20B 34,7T		

GOYA

Vorschläge

Vorschlag 59

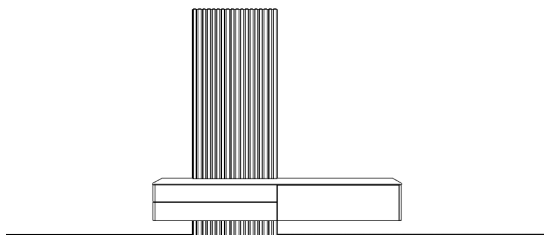

Breite: 245,2 cm
 Höhe: 241 cm
 Tiefe: 45 cm

Anzahl	Art.-Nr.	Bezeichnung	PG 10	PG 20
1	91120	Lamellenpaneel, 2/3R 90B 6,9T		
1	91125	Lamellenpaneel, 5R 90B 6,9T		
1	27741	Höhenkürzung pro Paneel		
1	92437	Korpus, 2 Schubkästen, 1R 120B 45T		
1	92047	Mediakorpus, 1 Lochblechklappe, 1 Mittelseite, 1 K-Boden, 1R 120B 45T		
2	92020	Abschlussseite, 26 mm, 0,5R 45T	à	à
1	92021	Abschlussseite, 26 mm, 1R 45T		
1	92325	Holzabdeckblatt, 10 mm, < 245,2 x 45 cm		

Zubehör:

1	27756	MP Zargenlackierung		
1	27758	MP Furnierung der Zarge		
1	27747	TV-Halterung, schwenkbar		

Vorschlag 57

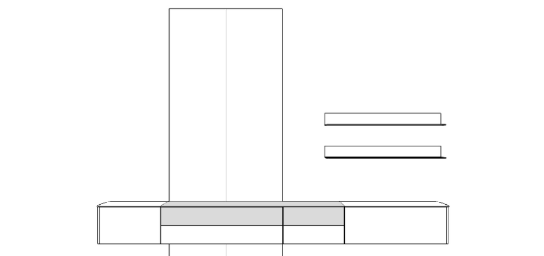

Breite: 365,2 cm
 Höhe: 259 cm
 Tiefe: 45 cm

Anzahl	Art.-Nr.	Bezeichnung	PG 10	PG 20
2	26986	senkrecht Wandpaneel, 2/3R 60B	à	à
2	26990	senkrecht Wandpaneel, 5,5R 60B	à	à
1	92401	Korpus, 1 Klappe, 1R 60B 45T		
1	92042	Mediakorpus, 1 Lochblechklappe, 2 verk. SK hinter einer Front, 1R 140B 45T		
1	92061	Korpus, 1 Schubkasten, 1 verk. SK, 1R 60B 45T		
1	92415	Korpus, 1 Großraum-SK, 1R 100B 45T		
2	92021	Abschlussseite, 26 mm, 1R 45T	à	à
1	92320	Abdeckblatt, 10 mm, < 65,2 x 45 cm		
1	92324	Abdeckblatt, 10 mm, < 205,2 x 45 cm		
1	92321	Abdeckblatt, 10 mm, < 105,2 x 45 cm		

Zubehör:

1	27496	Einlegeboden, 19 mm, 60B 45T		
1	17809	Kabeldurchlass, rund, lose		
2	27841	Rückwandblende mit Magnethalterung	à	à
5	27756	MP Zargenlackierung	à	à
1	27746	TV-Halterung, starr, neigbar		
2	23223	L-Board mit gerundeter Metallablage, 12H 120B 20T	à	à

Vorschlag 21

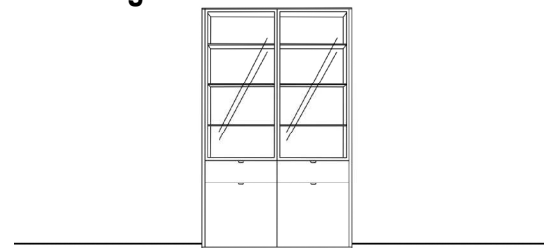

Breite: 125,2 cm
 Höhe: 201,6 cm
 Tiefe: 45 cm

Anzahl	Art.-Nr.	Bezeichnung	PG 10	PG 20
2	93193	Korpus, 1 Alurahmentür (2 cm), 1 Schubkasten, 1 Tür, 5,5R 60B 45T	à	à
1	92322	Abdeckblatt, 10 mm, 125,2x45 cm		
2	92027	Abschlussseite, 26 mm, 5,5R	à	à
1	97323	Sockelplatte, 26 mm, 125,2x45 cm		

Zubehör:

2	27624	LED Superlight Spot	à	à
1	27220	Trafo 15 Watt		
1	27630	Einkanal- Fernbedienung warm/kalt		

Vorschlag 41

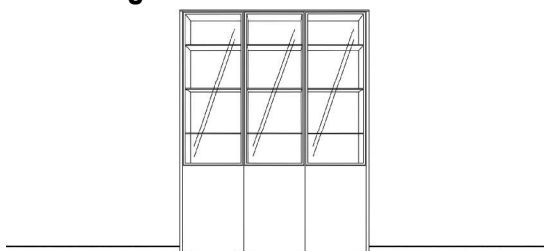

Breite: 155,2 cm
 Höhe: 200,8 cm
 Tiefe: 45 cm

Anzahl	Art.-Nr.	Bezeichnung	PG 10	PG 20
3	93137	Korpus, 1 Alurahmentür (2 cm), 1 Tür, 5,5R 50B 45T	à	à
2	92027	Abschlussseite, 26 mm, 5,5R	à	à
1	92323	Abdeckblatt, 10 mm		







1 Klappe mit Gasdruckfeder 	Tiefe	Breite	60 cm	80 cm	100 cm	120 cm	140 cm	160 cm
		Art.-Nr.	92400	92402	92404	92406	Mittelseite 92408	92496
	35 cm	PG 10						
		PG 20						
45 cm	Art.-Nr.	92401	92403	92405	92407	92409	92497	
	PG 10							
	PG 20							
1 Großraumschubkasten 	Tiefe	Breite	60 cm	80 cm	100 cm	120 cm		
		Art.-Nr.	92410	92412	92414	92416		
	35 cm	PG 10						
		PG 20						
45 cm	Art.-Nr.	92411	92413	92415	92417			
	PG 10							
	PG 20							
2 Schubkästen 	Tiefe	Breite	60 cm	80 cm	100 cm	120 cm		
		Art.-Nr.	92430	92432	92434	92436		
	35 cm	PG 10						
		PG 20						
45 cm	Art.-Nr.	92431	92433	92435	92437			
	PG 10							
	PG 20							
2 Schubkästen 	Tiefe	Breite	60 cm	80 cm	100 cm	120 cm		
		Art.-Nr.	93350	93351	93352	93353		
	35 cm	PG 10						
		PG 20						
45 cm	Art.-Nr.	93354	93355	93356	93357			
	PG 10							
	PG 20							
1 Großraumschubkasten 2 Klappen 2 Mittelseiten 	Tiefe	Breite					180 cm	
		Art.-Nr.						92160 li
	35 cm	Art.-Nr.						92161 re
		PG 10						
45 cm	PG 20							
	Art.-Nr.						92162 li	
	Art.-Nr.						92163 re	
	PG 10							
	PG 20							

Abb. links

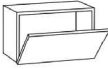
1 Tür mit 1 Einlegeboden 	Tiefe	Breite	40 cm	50 cm	60 cm	100 cm	120 cm	
			Mittelseite und 2 Türen					
	35 cm	Art.-Nr.		92440	92442	92444	92446	92448
			PG 10					
		PG 20						
		Art.-Nr.		92441	92443	92445	92447	92449
PG 10								
45 cm	PG 20							
Türanschlag links oder rechts angeben.								
1 Alurahmentür / Glas mit 1 Glaseinlegeboden Klarglas/Parsolglas grau  Alurahmen (2 cm) farbig lackiert	Tiefe	Breite	40 cm	50 cm	60 cm	100 cm	120 cm	
			Mittelseite und 2 Türen					
	35 cm	Art.-Nr.		93250	93252	93254	93256	93258
			PG 10					
		PG 20						
		Art.-Nr.		93251	93253	93255	93257	93259
PG 10								
45 cm	PG 20							
Türanschlag links oder rechts angeben. Nur Pushbeschlag möglich.								
1 Klappe 1 Schubkasten 	Tiefe	Breite	50 cm	60 cm	80 cm	100 cm	120 cm	
			mit Mittelseite					
	35 cm	Art.-Nr.		93160	93162	93164	93166	93168
			PG 10					
		PG 20						
		Art.-Nr.		93161	93163	93165	93167	93169
PG 10								
45 cm	PG 20							
1 Schubkasten 1 Klappe 	Tiefe	Breite	50 cm	60 cm	80 cm	100 cm	120 cm	
			mit Mittelseite					
	35 cm	Art.-Nr.		93140	93142	93144	93146	93148
			PG 10					
		PG 20						
		Art.-Nr.		93141	93143	93145	93147	93149
PG 10								
45 cm	PG 20							
1 Schubkasten 1 Großraumschubkasten 	Tiefe	Breite	50 cm	60 cm	80 cm	100 cm	120 cm	
	35 cm	Art.-Nr.		92460	92462	92464	92466	92468
			PG 10					
		PG 20						
		Art.-Nr.		92461	92463	92465	92467	92469
PG 10								
45 cm	PG 20							

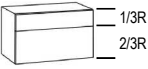
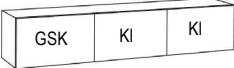
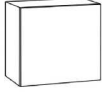
3 Schubkästen		Tiefe	Breite	50 cm	60 cm	80 cm	100 cm	120 cm
			Art.-Nr.	92470	92472	92474	92476	92478
	35 cm		PG 10					
			PG 20					
			Art.-Nr.	92471	92473	92475	92477	92479
	45 cm		PG 10					
			PG 20					

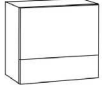
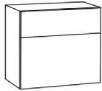
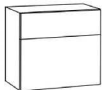
2 Busschiebetüren		Tiefe	Breite	200 cm	240 cm
mit 2 durchgehenden Konstruktionsböden 4 Einlegeböden 2 Mittelseiten			Art.-Nr.	21064*	21065*
		45 cm	PG 10		
			PG 20		
		Zubehör:	Art.-Nr.	26095	26096
				(Breite 50 cm)	(Breite 60 cm)
		Schubkastenblock hinter der Schiebetür (nur unten links und unten rechts positionierbar)	PG 10		
			PG 20		

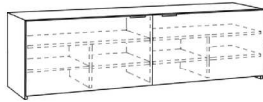



Achtung: ein Abdeckblatt muss zwingend mitbestellt werden! Nur Pushbeschlag möglich!

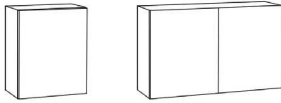

Alle Elemente bis 4 Raster sind zum gleichen Preis auch wandhängend lieferbar.

* Diese Elemente sind wandhängend nur mit Schwerlasthängebeschlag lieferbar.

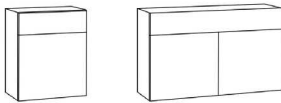
Mehrpriis: Art.-Nr.

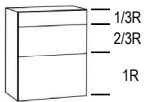
27701

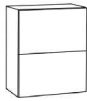
1 Tür mit 1 Einlegeboden 	Tiefe	Breite	40 cm	50 cm	60 cm	100 cm	120 cm	
		Art.-Nr.	92500	92502	92504	Mittelseite und 2 Türen 92506	92508	
	35 cm	PG 10	Art.-Nr.	92501	92503	92505	92507	92509
		PG 20						
45 cm	PG 10	Art.-Nr.	92501	92503	92505	92507	92509	
	PG 20							
Türanschlag links oder rechts angeben.								
1 Alurahmentür / Glas mit 1 Glaseinlegeboden Klarglas/Parsolglas grau  Alurahmen (2 cm) farbig lackiert	Tiefe	Breite	40 cm	50 cm	60 cm	100 cm	120 cm	
		Art.-Nr.	93260	93262	93264	Mittelseite und 2 Türen 93266	93268	
	35 cm	PG 10	Art.-Nr.	93261	93263	93265	93267	93269
		PG 20						
45 cm	PG 10	Art.-Nr.	93261	93263	93265	93267	93269	
	PG 20							
Türanschlag links oder rechts angeben. Nur Pushbeschlag möglich.								
1 Schubkasten 1 Tür mit 1 Einlegeboden 	Tiefe	Breite	50 cm	60 cm	60 cm	100 cm	120 cm	
		Art.-Nr.		92520	92522	Mittelseite und 2 Türen 92524	92526	
	35 cm	PG 10	Art.-Nr.	92521	92523	92525	92527	
		PG 20						
45 cm	PG 10	Art.-Nr.	92521	92523	92525	92527		
	PG 20							
(durchgehender Schubkasten) Türanschlag links oder rechts angeben.								
2 Schubkästen 1 Großraumschubkasten 	Tiefe	Breite	50 cm	60 cm	80 cm	100 cm	120 cm	
		Art.-Nr.	92530	92532	92534	92536	92538	
	35 cm	PG 10	Art.-Nr.	92531	92533	92535	92537	92539
		PG 20						
45 cm	PG 10	Art.-Nr.	92531	92533	92535	92537	92539	
	PG 20							
2 Schubkästen 1 Großraumschubkasten 	Tiefe	Breite	50 cm	60 cm	80 cm	100 cm	120 cm	
		Art.-Nr.	93360	93361	93362	93363	93364	
	35 cm	PG 10	Art.-Nr.	93365	93366	93367	93368	93369
		PG 20						
45 cm	PG 10	Art.-Nr.	93365	93366	93367	93368	93369	
	PG 20							

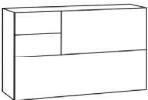
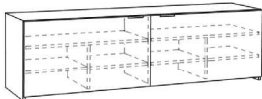
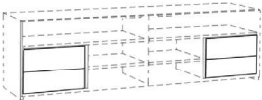

1 Klappe 1 Großraumschubkasten 	Tiefe	Breite	50 cm	60 cm	80 cm	100 cm	120 cm
						mit Mittelseite	
	35 cm	Art.-Nr.	93030	93032	93034	93036	93038
		PG 10 PG 20					
	45 cm	Art.-Nr.	93031	93033	93035	93037	93039
		PG 10 PG 20					
3 Schubkästen 3x 2/3 Raster 	Tiefe	Breite	50 cm	60 cm	80 cm	100 cm	120 cm
		Art.-Nr.	92540	92542	92544	92546	92548
	35 cm	PG 10 PG 20					
		Art.-Nr.	92541	92543	92545	92547	92549
	45 cm	PG 10 PG 20					
4 Schubkästen 	Tiefe	Breite	50 cm	60 cm	80 cm	100 cm	120 cm
		Art.-Nr.	92550	92552	92554	92556	92558
	35 cm	PG 10 PG 20					
		Art.-Nr.	92551	92553	92555	92557	92559
	45 cm	PG 10 PG 20					
2 Schubkästen 1 Klappe 1 Großraumschubkasten 	Tiefe	Breite				120 cm	
						mit Mittelseite	
	35 cm	Art.-Nr.				92588 li	92589 re
		PG 10 PG 20					
	45 cm	Art.-Nr.				92638 li	92639 re
		PG 10 PG 20					
Abb. links							
2 Busschiebetüren mit 2 durchgehenden Konstruktionsböden 4 Einlegeböden 2 Mittelseiten  	Tiefe	Breite	200 cm	240 cm			
		Art.-Nr.	21074*	21075*			
	45 cm	PG 10 PG 20					
		Zubehör:	Art.-Nr.	26095	26096		
			(Breite 50 cm)	(Breite 60 cm)			
		PG 10 PG 20					
Schubkastenblock hinter der Schiebetür (nur unten links und unten rechts positionierbar)							
Achtung: Ein Abdeckblatt ist zwingend notwendig! Nur Pushbeschlag möglich! Nur wandhängend oder mit Sockelvariante für Schiebetüren möglich!							

Alle Elemente bis 4 Raster sind zum gleichen Preis auch wandhängend lieferbar.

* Diese Elemente sind wandhängend nur mit Schwerlasthängebeschlag lieferbar.

Mehrpreis: Art.-Nr.

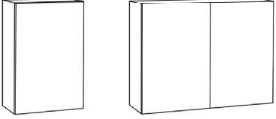
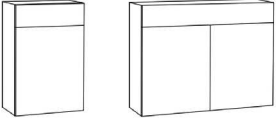
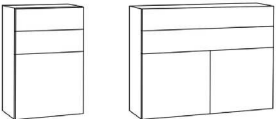
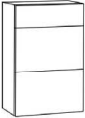
27701

1 Tür mit 2 Einlegeböden 	Tiefe	Breite	40 cm	50 cm	60 cm	100 cm	120 cm
		Art.-Nr.	92560	92562	92564	Mittelseite und 2 Türen 92566	92568
	35 cm	PG 10					
	45 cm	PG 10	Art.-Nr.	92561	92563	92565	92567
Türanschlag links oder rechts angeben.		PG 20					
1 Schubkasten 1 Tür mit 1 Einlegeboden 	Tiefe	Breite	50 cm	60 cm	100 cm	120 cm	
		Art.-Nr.	92570	92572	Mittelseite und 2 Türen 92574	92576	
	35 cm	PG 10					
	45 cm	PG 10	Art.-Nr.	92571	92573	92575	92577
(durchgehender Schubkasten) Türanschlag links oder rechts angeben.		PG 20					
2 Schubkästen 1 Tür mit 1 Einlegeboden 	Tiefe	Breite	50 cm	60 cm	100 cm	120 cm	
		Art.-Nr.	92580	92582	Mittelseite und 2 Türen 92584	92586	
	35 cm	PG 10					
	45 cm	PG 10	Art.-Nr.	92581	92583	92585	92587
(durchgehender Schubkasten) Türanschlag links oder rechts angeben.		PG 20					
1 Schubkasten 2 Großraumschubkästen 	Tiefe	Breite	50 cm	60 cm	80 cm	100 cm	120 cm
		Art.-Nr.	92590	92592	92594	92596	92598
	35 cm	PG 10					
	45 cm	PG 10	Art.-Nr.	92591	92593	92595	92597
		PG 20					
5 Schubkästen 	Tiefe	Breite	50 cm	60 cm	80 cm	100 cm	
		Art.-Nr.	93000	93002	93004	93006	
	35 cm	PG 10					
	45 cm	PG 10	Art.-Nr.	93001	93003	93005	93007
		PG 20					

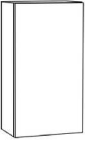
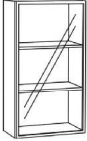
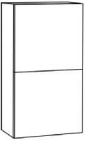
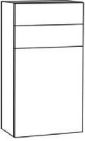
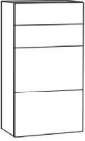
1 Tür mit 2 Einlegeböden 	Tiefe	Breite	40 cm	50 cm	60 cm	100 cm	120 cm	
		Art.-Nr.	92600	92602	92604	Mittelseite und 2 Türen 92606 92608		
	35 cm	PG 10						
		PG 20						
45 cm	Art.-Nr.	92601	92603	92605	92607	92609		
	PG 10							
		PG 20						
Türanschlag links oder rechts angeben.								
1 Alurahmentür / Glas mit 2 Glaseinlegeböden Klarglas/Parsolglas grau  Alurahmen (2 cm) farbig lackiert	Tiefe	Breite	40 cm	50 cm	60 cm	100 cm	120 cm	
		Art.-Nr.	93270	93272	93274	Mittelseite und 2 Türen 93276 93278		
	35 cm	PG 10						
		PG 20						
45 cm	Art.-Nr.	93271	93273	93275	93277	93279		
	PG 10							
		PG 20						
Türanschlag links oder rechts angeben. Nur Pushbeschlag möglich.								
2 Türen mit je 1 Einlegeboden 	Tiefe	Breite	60 cm					
		Art.-Nr.	92620					
	35 cm	PG 10						
		PG 20						
45 cm	Art.-Nr.	92621						
	PG 10							
		PG 20						
Türanschlag links oder rechts angeben.								
2 Schubkästen 1 Tür mit 1 Einlegeboden 	Tiefe	Breite	50 cm	60 cm				
		Art.-Nr.	92624	92626				
	35 cm	PG 10						
		PG 20						
45 cm	Art.-Nr.	92625	92627					
	PG 10							
		PG 20						
Türanschlag links oder rechts angeben.								
2 Schubkästen 2 Großraum- schubkästen 	Tiefe	Breite	50 cm	60 cm				
		Art.-Nr.	92630	92632				
	35 cm	PG 10						
		PG 20						
45 cm	Art.-Nr.	92631	92633					
	PG 10							
		PG 20						

Elemente, 3 Raster hoch - 108 cm

Korpshöhe zzgl. Drehfüße (1,8 cm) + Abdeckblatt

Erforderliche Abschlusseiten bzw. Abdeckblätter siehe ab S. 29

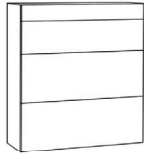

2 Schubkästen 2 Großraumschubkästen 	Tiefe	Breite	100 cm			
			35 cm	Art.-Nr.	93370	
	45 cm	Art.-Nr.		93371		
				PG 10		
			PG 20			

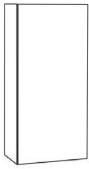
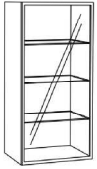
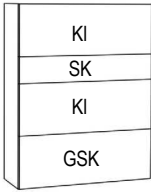

Elemente, 3,5 Raster hoch - 126 cm

Korpshöhe zzgl. Drehfüße (1,8 cm) + Abdeckblatt

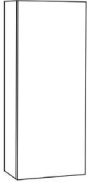
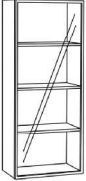
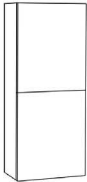
Erforderliche Abschlusseiten bzw. Abdeckblätter siehe ab S. 29

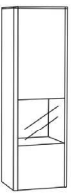
1 Tür mit 3 Einlegeböden 	Tiefe	Breite	40 cm	50 cm	60 cm	
			35 cm	Art.-Nr.	93050	93052
	45 cm	Art.-Nr.		93051	93053	93055
				PG 10		
			PG 20			
Türanschlag links oder rechts angeben.						
1 Alurahmentür/Glas mit 3 Glaseinlegeböden Klarglas/Parsolglas grau 	Tiefe	Breite	40 cm	50 cm	60 cm	
			35 cm	Art.-Nr.	93280	93282
	45 cm	Art.-Nr.		93281	93283	93285
				PG 10		
			PG 20			
Türanschlag links oder rechts angeben. Nur Pushbeschlag möglich.						
2 Klappen 1 Schubkasten 1 Großraumschubkasten Mittelseite hinter den Klappen 	Tiefe	Breite	100 cm			
			35 cm	Art.-Nr.	93058	
	45 cm	Art.-Nr.		93059		
				PG 10		
			PG 20			

1 Tür mit 3 Einlegeböden 	Tiefe	Breite	40 cm	50 cm	60 cm
		Art.-Nr.	92640	92642	92644
	35 cm	PG 10			
		PG 20			
	45 cm	PG 10	92641	92643	92645
		PG 20			
Türanschlag links oder rechts angeben.					
1 Alurahmentür / Glas mit 3 Glaseinlegeböden Klarglas/Parsolglas grau  <p>Alurahmen (2 cm) farbig lackiert</p>	Tiefe	Breite	40 cm	50 cm	60 cm
		Art.-Nr.	93290	93292	93294
	35 cm	PG 10			
		PG 20			
	45 cm	PG 10	93291	93293	93295
		PG 20			
Türanschlag links oder rechts angeben. Nur Pushbeschlag möglich.					
2 Türen mit je 1 Einlegeböden 	Tiefe	Breite	40 cm		60 cm
		Art.-Nr.	92660		92664
	35 cm	PG 10			
		PG 20			
	45 cm	PG 10	92661		92665
		PG 20			
Türanschlag links oder rechts angeben.					
1 Alurahmentür / Glas 4 Schubkästen mit 1 Glaseinlegeboden Klarglas/Parsolglas grau  <p>Alurahmen (2 cm) farbig lackiert</p>	Tiefe	Breite		50 cm	60 cm
		Art.-Nr.		93296	93298
	35 cm	PG 10			
		PG 20			
	45 cm	PG 10		93297	93299
		PG 20			
Türanschlag links oder rechts angeben. Nur Pushbeschlag möglich.					
Einzelvitrine inkl. Abschlussseiten wandhängend  <p>Beleuchtung separat bestellen siehe S. 36</p>	Tiefe	Breite	45,2 cm		
		Art.-Nr.	92680		
	35 cm	PG 10			
		PG 20			
	45 cm	PG 10	92681		
		PG 20			
Türanschlag links oder rechts angeben. Nur Pushbeschlag möglich.					

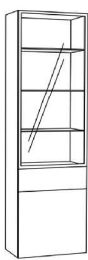
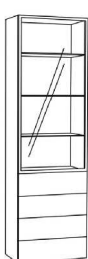
<p>1 Tür innen: 1 Konstruktionsboden 4 Einlegeböden</p>  <p>Türanschlag links oder rechts angeben.</p>	<p>Tiefe</p> <p>35 cm</p> <p>45 cm</p>	<p>Breite</p> <p>50 cm</p> <p>Art.-Nr.</p> <p>92902</p> <p>PG 10</p> <p>PG 20</p> <p>Art.-Nr.</p> <p>92903</p> <p>PG 10</p> <p>PG 20</p>	<p>60 cm</p> <p>92904</p> <p>92905</p>
<p>1 Alurahmentür / Glas 1 Tür mit 3 Glaseinlegeböden und 1 Einlegeboden Klarglas/Parsolglas grau</p>  <p>3,5 R</p> <p>2 R</p> <p>Alurahmen (2 cm) farbig lackiert</p> <p>Türanschlag links oder rechts angeben. Nur Pushbeschlag möglich.</p>	<p>Tiefe</p> <p>35 cm</p> <p>45 cm</p>	<p>Breite</p> <p>50 cm</p> <p>Art.-Nr.</p> <p>93136</p> <p>PG 10</p> <p>PG 20</p> <p>Art.-Nr.</p> <p>93137</p> <p>PG 10</p> <p>PG 20</p>	<p>60 cm</p> <p>93138</p> <p>93139</p>
<p>1 Alurahmentür / Glas 1 Schubkasten 1 Tür mit 3 Glaseinlegeböden und 1 Einlegeboden Klarglas/Parsolglas grau</p>  <p>3,5 R</p> <p>0,5 R</p> <p>1,5 R</p> <p>Alurahmen (2 cm) farbig lackiert</p> <p>Türanschlag links oder rechts angeben. Nur Pushbeschlag möglich.</p>	<p>Tiefe</p> <p>35 cm</p> <p>45 cm</p>	<p>Breite</p> <p>50 cm</p> <p>Art.-Nr.</p> <p>93190</p> <p>PG 10</p> <p>PG 20</p> <p>Art.-Nr.</p> <p>93191</p> <p>PG 10</p> <p>PG 20</p>	<p>60 cm</p> <p>93192</p> <p>93193</p>
<p>1 Alurahmentür / Glas 4 Schubkästen mit 3 Glaseinlegeböden Klarglas/Parsolglas grau</p>  <p>3,5 R</p> <p>2 R</p> <p>Alurahmen (2 cm) farbig lackiert</p> <p>Türanschlag links oder rechts angeben. Nur Pushbeschlag möglich.</p>	<p>Tiefe</p> <p>35 cm</p> <p>45 cm</p>	<p>Breite</p> <p>50 cm</p> <p>Art.-Nr.</p> <p>93194</p> <p>PG 10</p> <p>PG 20</p> <p>Art.-Nr.</p> <p>93195</p> <p>PG 10</p> <p>PG 20</p>	<p>60 cm</p> <p>93196</p> <p>93197</p>

Element, 1 Raster hoch - 36 cm

Korpushöhe zzgl. Sockel (2,6 cm) + Abdeckblatt

1 Klappe mit elektrischem Kaminfeuer		Breite	80 cm	Mehrpriess für Frontaufdopplung Glas Glas gefrostet Keramik
inkl. Ausschnitt für Abdeckblatt Betrieb mit destilliertem Wasser		Art.-Nr.	23451	
	Tiefe 45 cm	PG 10 PG 20		

Das Abdeckblatt bitte zusätzlich bestellen. Nur in den Ausführungen Glas, Glas gefrostet oder Keramik möglich.

Zwischenbauelement, 48 cm hoch - (1 1/3 Raster)

Korpushöhe zzgl. Sockel (2,6 cm) + Abdeckblatt

1 Klappe mit elektrischem Kaminfeuer NEU		Breite	80 cm	Mehrpriess für Frontaufdopplung Glas Glas gefrostet Keramik
1 Leerkorpus		Art.-Nr.	23457	
inkl. Ausschnitt für Abdeckblatt Betrieb mit destilliertem Wasser		Tiefe 45 cm	PG 10 PG 20	

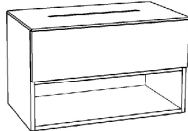

Das Abdeckblatt bitte zusätzlich bestellen. Nur in den Ausführungen Glas, Glas gefrostet oder Keramik möglich.

Zwischenbauelement, 54 cm hoch - (1,5 Raster)

Korpushöhe zzgl. Sockel (2,6 cm) + Abdeckblatt

1 Klappe mit elektrischem Kaminfeuer NEU		Breite	80 cm	Mehrpriess für Frontaufdopplung Glas Glas gefrostet Keramik
1 Leerkorpus		Art.-Nr.	23458	
inkl. Ausschnitt für Abdeckblatt Betrieb mit destilliertem Wasser		Tiefe 45 cm	PG 10 PG 20	

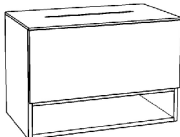

Das Abdeckblatt bitte zusätzlich bestellen. Nur in den Ausführungen Glas, Glas gefrostet oder Keramik möglich.

Zwischenbauelement, 72 cm hoch - (2 Raster)

Korpushöhe zzgl. Sockel (2,6 cm) + Abdeckblatt

1 Klappe mit elektrischem Kaminfeuer NEU		Breite	80 cm	Mehrpriess für Frontaufdopplung Glas Glas gefrostet Keramik
1 Leerkorpus		Art.-Nr.	23452	
inkl. Ausschnitt für Abdeckblatt Betrieb mit destilliertem Wasser		Tiefe 45 cm	PG 10 PG 20	

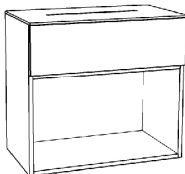

Das Abdeckblatt bitte zusätzlich bestellen. Nur in den Ausführungen Glas, Glas gefrostet oder Keramik möglich.

Zwischenbauelement, 72 cm hoch - (2 Raster)

Korpushöhe zzgl. Sockel (2,6 cm) + Abdeckblatt

1 Klappe mit elektrischem Kaminfeuer NEU		Breite	80 cm	Mehrpriess für Frontaufdopplung Glas Glas gefrostet Keramik
1 Leerkorpus		Art.-Nr.	23459	
inkl. Ausschnitt für Abdeckblatt Betrieb mit destilliertem Wasser		Tiefe 45 cm	PG 10 PG 20	

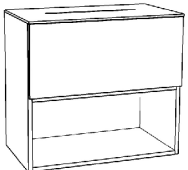

Das Abdeckblatt bitte zusätzlich bestellen. Nur in den Ausführungen Glas, Glas gefrostet oder Keramik möglich.

Zwischenbauelement, 90 cm hoch - (2,5 Raster)

Korpushöhe zzgl. Sockel (2,6 cm) + Abdeckblatt

1 Klappe mit elektrischem Kaminfeuer NEU		Breite	80 cm	Mehrpriess für Frontaufdopplung Glas Glas gefrostet Keramik
1 Leerkorpus		Art.-Nr.	23453	
inkl. Ausschnitt für Abdeckblatt Betrieb mit destilliertem Wasser		Tiefe 45 cm	PG 10 PG 20	

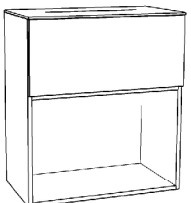

Das Abdeckblatt bitte zusätzlich bestellen. Nur in den Ausführungen Glas, Glas gefrostet oder Keramik möglich.

Korpuse für die individuelle Planung

Erforderliche Abschlussseiten bzw. Abdeckblätter siehe ab S. 29

Korpus	Breite	40 cm	50 cm	60 cm	70 cm	80 cm	100 cm	100 cm	120 cm	120 cm	140 cm	
							Ⓢ ohne Mittelseite	Ⓢ mit Mittelseite	Ⓢ ohne Mittelseite	Ⓢ mit Mittelseite	Ⓢ mit Mittelseite	
Tiefe 35 cm	für Höhe	Art.-Nr.	92705	92706	92707	92713	92709	92700	92710	92747	92748	92749
Materialstärke 19 mm	1 Raster 36 cm hoch	PG 10 PG 20										
Die 5,5 und 6 Raster hohen Korpusse haben serienmäßig einen fest verleimten Konstruktionsboden.	1,5 Raster 54 cm hoch	Art.-Nr.	92724	92725	92726	92714	92728	92701	92729	92757	92758	
	2 Raster 72 cm hoch	PG 10 PG 20										
Ab 1,5 Raster befinden sich Einlegeböden im Korpus.	2,5 Raster 90 cm hoch	Art.-Nr.	92742	92752	92762	92715	92782	92702	92712	92767	92768	
	3 Raster 108 cm hoch	PG 10 PG 20										
Glasböden müssen separat bestellt werden.	3,5 Raster 126 cm hoch	Art.-Nr.	92734	92735	92736	92716	92738	92703	92739	92740	92741	
	4 Raster 144 cm hoch	PG 10 PG 20										
	4,5 Raster 162 cm hoch	Art.-Nr.	92743	92753	92763	92717	92783	92704	92793	92727	92794	
	5 Raster 180 cm hoch	PG 10 PG 20										
	5,5 Raster 198 cm hoch	Art.-Nr.	92770	92771	92772	92773	92774					
	6 Raster 216 cm hoch	PG 10 PG 20										
		Art.-Nr.	92744	92754	92764	92718	92926					
		PG 10 PG 20										
		Art.-Nr.	92786	92787	92788	92795	92927					
		PG 10 PG 20										
		Art.-Nr.	92928	92929	92930	92931	92936					
		PG 10 PG 20										
		Art.-Nr.	92745	92755	92765	92719	92937					
		PG 10 PG 20										
		Art.-Nr.	92746	92756	92766	92720	92938					
		PG 10 PG 20										

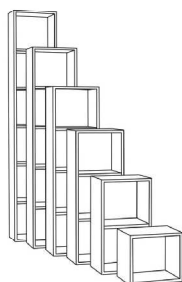

Korpus	Breite	40 cm	50 cm	60 cm	70 cm	80 cm	100 cm	100 cm	120 cm	120 cm	140 cm	
							Ⓢ ohne Mittelseite	Ⓢ mit Mittelseite	Ⓢ ohne Mittelseite	Ⓢ mit Mittelseite	Ⓢ mit Mittelseite	
Tiefe 45 cm	für Höhe	Art.-Nr.	92805	92806	92807	92813	92809	92800	92810	92847	92848	92849
Materialstärke 19 mm	1 Raster 36 cm hoch	PG 10 PG 20										
Die 5,5 und 6 Raster hohen Korpusse haben serienmäßig einen fest verleimten Konstruktionsboden.	1,5 Raster 54 cm hoch	Art.-Nr.	92824	92825	92826	92814	92828	92801	92829	92857	92858	
	2 Raster 72 cm hoch	PG 10 PG 20										
Ab 1,5 Raster befinden sich Einlegeböden im Korpus.	2,5 Raster 90 cm hoch	Art.-Nr.	92842	92852	92862	92815	92882	92802	92812	92867	92868	
	3 Raster 108 cm hoch	PG 10 PG 20										
Glasböden müssen separat bestellt werden.	3,5 Raster 126 cm hoch	Art.-Nr.	92834	92835	92836	92816	92838	92803	92839	92840	92841	
	4 Raster 144 cm hoch	PG 10 PG 20										
	4,5 Raster 162 cm hoch	Art.-Nr.	92843	92853	92863	92817	92883	92804	92893	92942	92894	
	5 Raster 180 cm hoch	PG 10 PG 20										
	5,5 Raster 198 cm hoch	Art.-Nr.	92870	92871	92872	92873	92874					
	6 Raster 216 cm hoch	PG 10 PG 20										
		Art.-Nr.	92844	92854	92864	92818	92944					
		PG 10 PG 20										
		Art.-Nr.	92886	92887	92888	92895	92950					
		PG 10 PG 20										
		Art.-Nr.	92951	92952	92953	92954	92962					
		PG 10 PG 20										
		Art.-Nr.	92845	92855	92865	92819	92963					
		PG 10 PG 20										
		Art.-Nr.	92846	92856	92866	92820	92964					
		PG 10 PG 20										

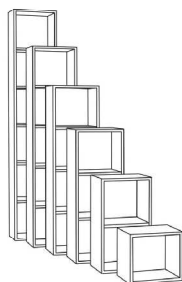
 - Breiten-, Höhen- und Tiefenkürzung: **Art.-Nr. 97712**

Alle Elemente bis 4 Raster sind zum gleichen Preis auch als Hängekorpus lieferbar.

- Ⓢ 100 und 120 cm breite Korpusse ohne Mittelseite: Nur für Planungen mit Großraumschubkästen und Schubkastenblöcken (Metalltraverse)

- Ⓢ 100 und 120 cm breite Korpusse mit Mittelseite: Nur für Planungen von offenen Regalen, Türen oder Klappen

- Ⓢ 140 cm breite Korpusse mit Mittelseite: Nur für Planungen von Schubkästen und Klappen

Tür schlicht

19 mm stark
für Korpus

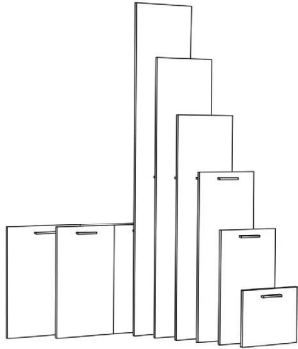

	für Höhe	für Breite	40 cm	50 cm	60 cm	70 cm
	1 Raster	Art.-Nr. PG 10 PG 20	24012	24014	24015	
	1,5 Raster	Art.-Nr. PG 10 PG 20	24082	24084	24085	24087
	2 Raster	Art.-Nr. PG 10 PG 20	24022	24024	24025	24027
	2,5 Raster	Art.-Nr. PG 10 PG 20	24092	24094	24095	24097
	3 Raster	Art.-Nr. PG 10 PG 20	24032	24034	24035	24037
	3,5 Raster	Art.-Nr. PG 10 PG 20	24033	24043	24053	24063
	4 Raster	Art.-Nr. PG 10 PG 20	24042	24044	24045	24046
	4,5 Raster	Art.-Nr. PG 10 PG 20	24016	24023	24026	24041
	5 Raster	Art.-Nr. PG 10 PG 20	24052	24054	24055	24047
	5,5 Raster	Art.-Nr. PG 10 PG 20	24072	24074	24075	
	6 Raster	Art.-Nr. PG 10 PG 20	24062	24064	24065	

Breiten- / Höhenkürzungen pro Tür: **Art.-Nr. 97713**

Klappen

für Korpus

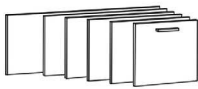

	Höhe	Breite	40 cm	50 cm	60 cm	70 cm	80 cm	100 cm	120 cm	140 cm	160 cm	180 cm
	0,5 Raster Öffnung nach unten	Art.-Nr. PG 10 PG 20	24130	24131	24132	24133	24134	24135	24136	24137	24138	24139
	2/3 Raster Öffnung nach unten	Art.-Nr. PG 10 PG 20	24140	24141	24142	24143	24144	24145	24146	24147	24148	24149
	1 Raster Öffnung nach oben oder unten	Art.-Nr. PG 10 PG 20	24112	24114	24116	24117	24118	24120	24121	24122	24123	24124

Breitenkürzung: **Art.-Nr. 27711**

Ausstattung der Klappen mit hochwertiger Gasdruckfeder, als Klappenstütze (für die Öffnung nach oben) oder Klappenbremse (für die Öffnung nach unten).
Ab 70 cm serienmäßig mit 2 Gasdruckfedern.

Mehrpriß Seilzug für Klappen

Art.-Nr. **27794**

Bitte entnehmen Sie der Tabelle wie oft der Seilzug bestellt werden muss.



	Breite	40 cm - 60 cm	70 cm - 180 cm
Höhe	1 Raster	1x	2x
	1 1/3 Raster	1x	2x

Nicht möglich bei Lochblechklappen und Korpusen mit Schwerlasthängebeschlägen.

Alu-Rahmentür / Klarglas

Alurahmen 2 cm breit
farbig lackiert
mit verdecktem Beschlag
Klarglas/Parsolglas grau

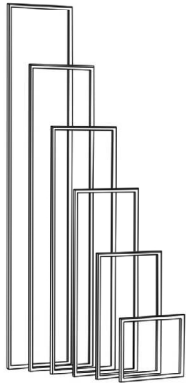

	für Höhe	für Breite	40 cm	50 cm	60 cm	70 cm
1 Raster	Art.-Nr.		25610	25620	25630	
		PG 10				
1,5 Raster	Art.-Nr.		25611	25621	25631	25641
		PG 10				
2 Raster	Art.-Nr.		25612	25622	25632	25642
		PG 10				
2,5 Raster	Art.-Nr.		25613	25623	25633	25643
		PG 10				
3 Raster	Art.-Nr.		25614	25624	25634	25644
		PG 10				
3,5 Raster	Art.-Nr.		25615	25625	25635	25645
		PG 10				
4 Raster	Art.-Nr.		25616	25626	25636	25646
		PG 10				
5 Raster	Art.-Nr.		25617	25627	25637	25647
		PG 10				
5,5 Raster	Art.-Nr.		25618	25628	25638	
		PG 10				
6 Raster	Art.-Nr.		25619	25629		
		PG 10				
		Höhen-/ Breitenkürzung pro Tür		Art.-Nr.	27711	
		Nur mit Pushbeschlag möglich.				

Schubkasten für 1/3 Raster Höhe für Korpus	Breite	40 cm	50 cm	60 cm	70 cm	80 cm	100 cm	120 cm	100 cm	120 cm	
		Tiefe		ohne Mittelseite		ohne Mittelseite		mit Mittelseite			
	für Korpus- tiefe 35 cm	Art.-Nr.	26201	26202	26203	26204	26205	26206	26207	26208	26209
		PG 10 PG 20									
	für Korpus- tiefe 45 cm	Art.-Nr.	26211	26212	26213	26214	26215	26216	26217	26218	26219
		PG 10 PG 20									
Serienmäßig mit Vollauszug und gedämpftem Selbsteinzug!		Breitenkürzung Schubkasten:					Art.-Nr.: 27715				

Schubkasten für 1/2 Raster Höhe für Korpus	Breite	40 cm	50 cm	60 cm	70 cm	80 cm	100 cm	120 cm	100 cm	120 cm	
		Tiefe		ohne Mittelseite		ohne Mittelseite		mit Mittelseite			
	für Korpus- tiefe 35 cm	Art.-Nr.	26322	26324	26326	26327	26328	26329	26320	26325	26321
		PG 10 PG 20									
	für Korpus- tiefe 45 cm	Art.-Nr.	26342	26344	26346	26347	26348	26349	26340	26345	26341
		PG 10 PG 20									
Serienmäßig mit Vollauszug und gedämpftem Selbsteinzug!		Breitenkürzung Schubkasten:					Art.-Nr.: 27715				

Schubkasten für 2/3 Raster Höhe für Korpus	Breite	40 cm	50 cm	60 cm	70 cm	80 cm	100 cm	120 cm	100 cm	120 cm	
		Tiefe		ohne Mittelseite		ohne Mittelseite		mit Mittelseite			
	für Korpus- tiefe 35 cm	Art.-Nr.	26150	26151	26152	26153	26154	26155	26157	26156	26158
		PG 10 PG 20									
	für Korpus- tiefe 45 cm	Art.-Nr.	26160	26161	26162	26163	26164	26165	26167	26166	26168
		PG 10 PG 20									
Tragfähigkeit bis 20 kg. Serienmäßig mit Vollauszug und gedämpftem Selbsteinzug!		Breitenkürzung Schubkasten:					Art.-Nr.: 27715				

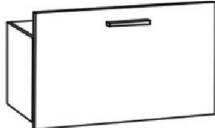
Großraumschubkasten für 1 Raster Höhe für Korpus	Breite	40 cm	50 cm	60 cm	70 cm	80 cm	100 cm	120 cm	100 cm	120 cm	
		Tiefe		ohne Mittelseite		ohne Mittelseite		mit Mittelseite			
	für Korpus- tiefe 35 cm	Art.-Nr.	26412	26414	26416	26417	26418	26419	26521	26519	26520
		PG 10 PG 20									
	für Korpus- tiefe 45 cm	Art.-Nr.	26422	26424	26426	26427	26428	26429	26531	26529	26530
		PG 10 PG 20									
Tragfähigkeit bis 20 kg. Serienmäßig mit Vollauszug und gedämpftem Selbsteinzug! Bei Planungen mit 4 Raster Korpusen muss immer ein Schwerlasthängebeschlag mitbestellt werden!		Breitenkürzung Schubkasten:					Art.-Nr.: 27715				

Zargenlackierung	Art.-Nr.	27756
Schubkastenzarge und -boden in Korpusfarbe lackiert. Mehrpreis pro Schubkasten. Bei Schubkästen mit Mittelseite befinden sich 2 Schubkastenzargen im Korpus.		

Furnierung der Zarge	Art.-Nr.	27758
Schubkastenzarge und -boden in Holz Ausführung furniert. Mehrpreis pro Schubkasten. Bei Schubkästen mit Mittelseite befinden sich 2 Schubkastenzargen im Korpus.		

waagerechte TV-Wandpaneele

Gesamttiefe 4,9 cm

3 cm Wandabstand

Schattenfuge mit schwarzer Leiste, Befestigung mit Keilleisten

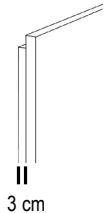

Höhe

2/3 Raster
24 cm hoch

1 Raster
36 cm hoch

2 Raster
72 cm hoch

2,5 Raster
90 cm hoch

3 Raster
108 cm hoch

Breite	100 cm	120 cm	140 cm	180 cm	200 cm	240 cm	260 cm
Art.-Nr.	26861	26860	26863	26862	26865	26864	26866
PG	10	20	10	20	10	20	10
Art.-Nr.	26871	26870	26873	26872	26875	26874	26876
PG	10	20	10	20	10	20	10
Art.-Nr.	26881	26880	26883	26882	26885	26884	26886
PG	10	20	10	20	10	20	10
Art.-Nr.	26891	26890	26893	26892	26895	26894	26901
PG	10	20	10	20	10	20	10
Art.-Nr.	26896	26897	26898	26899	26889	26900	26903
PG	10	20	10	20	10	20	10

Breiten- / Höhenkürzung Art.-Nr. 27741

Indirekte Beleuchtung und TV-Vorbereitung siehe Zubehör.

senkrechte TV-Wandpaneele

Gesamttiefe 4,9 cm

3 cm Wandabstand

Schattenfuge mit schwarzer Leiste, Befestigung mit Keilleisten

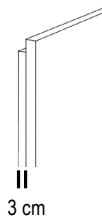

Höhe

bis 2/3 Raster
24 cm hoch

bis 1 Raster
36 cm hoch

bis 4,5 Raster
162 cm hoch

bis 5 Raster
180 cm hoch

bis 5,5 Raster
198 cm hoch

bis 6 Raster
216 cm hoch

Breite	50 cm	60 cm	70 cm
Art.-Nr.	26980	26986	26992
PG	10	20	10
Art.-Nr.	26981	26987	26993
PG	10	20	10
Art.-Nr.	26982	26988	26994
PG	10	20	10
Art.-Nr.	26983	26989	26995
PG	10	20	10
Art.-Nr.	26984	26990	26996
PG	10	20	10
Art.-Nr.	26985	26991	26997
PG	10	20	10

Breitenkürzung Art.-Nr. 27741

Indirekte Beleuchtung und TV-Vorbereitung siehe Zubehör.

Paneele zur Wandvertäfelung

senkrecht furniert

mit zurückspringender Blendleiste

Tiefe: 3,4 cm

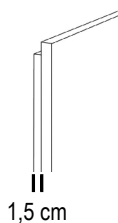

Höhe

bis 2/3R (24 cm)

bis 1R (36 cm)

bis 3R (108 cm)

bis 5,5R (198 cm)

bis 260 cm

bis 290 cm

Breite	bis 30 cm	bis 60 cm	bis 80 cm
Art.-Nr.	84090	84091	84092
PG	10	20	10
Art.-Nr.	84093	84094	84095
PG	10	20	10
Art.-Nr.	84096	84097	84098
PG	10	20	10
Art.-Nr.	84040	84041	84048
PG	10	20	10
Art.-Nr.	84043	84044	
PG	10	20	
Art.-Nr.	84038	84039	
PG	10	20	

Die Paneele benötigen zwingend einen Abstand von 3 cm zur Raumhöhe. Keine indirekte Beleuchtung möglich.

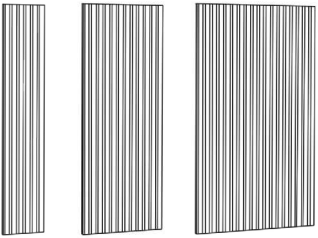
Lamellenpaneel		Breite	30 cm	60 cm	90 cm
schlicht Tiefe: 6,9 cm 	Höhe				
	36 cm	Art.-Nr.	91100	91110	91120
		PG 10			
		PG 20			
	72 cm	Art.-Nr.	91101	91111	91121
		PG 10			
		PG 20			
	108 cm	Art.-Nr.	91102	91112	91122
		PG 10			
		PG 20			
	144 cm	Art.-Nr.	91103	91113	91123
		PG 10			
	PG 20				
162 cm	Art.-Nr.	91104	91114	91124	
	PG 10				
	PG 20				
180 cm	Art.-Nr.	91105	91115	91125	
	PG 10				
	PG 20				
198 cm	Art.-Nr.	91106	91116	91126	
	PG 10				
	PG 20				
Höhenkürzung pro Paneel (bis Mindesthöhe 24 cm)			Art.-Nr.	27741	
NEU Breitenkürzung pro Paneel (in 5 cm Schritten)			Art.-Nr.	27739	

Bitte geben Sie die genauen Ausführungen der Grundplatte und der Lamellen an. Nicht möglich für Lamellen: Kirschbaum hell / brazil.

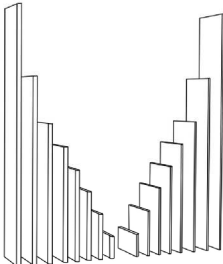
Abschlussseiten		Höhen	0,5 R	2/3R	1 R	1,5 R	2 R	2,5 R	3 R	3,5 R	4 R	5,5 R	6 R	
26 mm Preis pro Seite furniert oder lackiert 	Tiefe													
	35 cm	Art.-Nr.	92010	92019	92011	92012	92013	92014	92015	92030	92016	92017	92018	
		PG 10												
		PG 20												
	45 cm	Art.-Nr.	92020	92029	92021	92022	92023	92024	92025	92031	92026	92027	92028	
		PG 10												
		PG 20												
	<ul style="list-style-type: none"> • in Frontaufteilung oder durchgehend • Furnierichtung immer aufrecht • bei gestapelten Korpusen ist keine durchgehende Außenseite möglich 													

Abschlussregal NEU		Höhen	1 R	1 1/3R	1,5 R	2 R	2,5 R	3 R	3,5 R
30 cm breit, 10 mm stark gerundet 	Tiefe								
	34,7 cm	Art.-Nr.	91800 li	91806 li	91801 li	91802 li	91803 li	91804 li	91805 li
		Art.-Nr.	91810 re	91816 re	91811 re	91812 re	91813 re	91814 re	91815 re
		PG 10							
		PG 20							
	44,7 cm	Art.-Nr.	91820 li	91826 li	91821 li	91822 li	91823 li	91824 li	91825 li
		Art.-Nr.	91830 re	91836 re	91831 re	91832 re	91833 re	91834 re	91835 re
		PG 10							
		PG 20							

Abb. rechts

Hänge- / Aufsatzregale mit Rückwand - Korpusstärke 10 mm

	Höhe	Breite	Tiefe 24,7 cm			Tiefe 34,7 cm			Tiefe 44,7 cm		
			20 cm	30 cm	40 cm	20 cm	30 cm	40 cm	20 cm	30 cm	40 cm
	1 Raster	Art.-Nr.	12665	12453	12671	12600	12606	12601	12617	12464	12611
	36 cm hoch	PG 10									
		PG 20									
	1 1/3 Raster	Art.-Nr.	12636	12454	12637	12609	12621	12638	12610	12465	12639
	48 cm hoch	PG 10									
		PG 20									
	2 Raster	Art.-Nr.	12666	12455	12672	12603	12620	12622	12618	12466	12612
	72 cm hoch	PG 10									
		PG 20									
	2,5 Raster	Art.-Nr.	12676	12456	12677	12607	12629	12608	12614	12467	12616
90 cm hoch	PG 10										
	PG 20										
3 Raster	Art.-Nr.	12667	12457	12673	12683	12686	12623	12619	12468	12613	
108 cm hoch	PG 10										
	PG 20										
4 Raster	Art.-Nr.	12668	12450	12674	12684	12687	12624	12696	12452	12697	
144 cm hoch	PG 10										
	PG 20										
5 Raster	Art.-Nr.	12669	12458	12675	12685	12688	12689				
180 cm hoch	PG 10										
	PG 20										

Breiten- / Höhenkürzung **Art.-Nr. 27709**

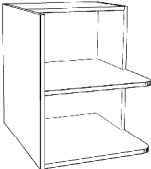
Planbar als Hänge- oder Stapелеlement. Nur Sockelplatte mit Höhenverstellern möglich, keine andere Sockelvariante. Ab 1 1/3 Raster Höhe ist jeweils im Raster ein fest montierter Konstruktionsboden. Bei der Breite 80 cm ist mittig eine fest montierte Mittelseite. Aufhängung mit Keilleiste.

Höhe 36 cm - 1 Raster		Breite	20 cm
	Art.-Nr.	12442 li	
	Tiefe	Art.-Nr.	12443 re
	34,7 cm	PG 10	
		PG 20	
	Art.-Nr.	12444 li	
	Art.-Nr.	12445 re	
44,7 cm	PG 10		
	PG 20		

Abb. links

Planbar als Hänge- oder Stapелеlement. Sockel oder Füße nicht möglich.

Höhe 36 cm - 1 Raster		Breite	40 cm
	Art.-Nr.	12446	
	Tiefe	Art.-Nr.	12447
	34,7 cm	PG 10	
		PG 20	
	Art.-Nr.	12447	
	Art.-Nr.	12447	
44,7 cm	PG 10		
	PG 20		

Planbar als Hänge- oder Stapелеlement. Sockel oder Füße nicht möglich.

Höhe 36 cm - 1 Raster		Breite	60 cm	80 cm
1 Mittelseite				
	Art.-Nr.	12440	12602	
	Tiefe	Art.-Nr.	12441	
	34,7 cm	PG 10		
		PG 20		
	Art.-Nr.	12441		
	Art.-Nr.	12441		
44,7 cm	PG 10			
	PG 20			

Planbar als Hänge- oder Stapелеlement. Sockel oder Füße nicht möglich.

Höhe 72 cm - 2 Raster		Breite	60 cm
	Art.-Nr.	12625	
	Tiefe	Art.-Nr.	12615
	34,7 cm	PG 10	
		PG 20	
	Art.-Nr.	12615	
	Art.-Nr.	12615	
44,7 cm	PG 10		
	PG 20		

Planbar als Hänge- oder Stapелеlement. Sockel oder Füße nicht möglich.







Höhe 90 cm - 2,5 Raster		Breite	70 cm
	Art.-Nr.	12627	
	Tiefe	Art.-Nr.	12628
	34,7 cm	PG 10	
		PG 20	
	Art.-Nr.	12628	
	Art.-Nr.	12628	
44,7 cm	PG 10		
	PG 20		

Planbar als Hänge- oder Stapелеlement. Sockel oder Füße nicht möglich.





Höhe 108 cm - 3 Raster		Breite	40 cm
	Art.-Nr.	12408 li	
	Tiefe	Art.-Nr.	12409 re
	34,7 cm	PG 10	
		PG 20	
	Art.-Nr.	12410 li	
	Art.-Nr.	12411 re	
44,7 cm	PG 10		
	PG 20		

Planbar als Hänge- oder Stapелеlement. Sockel oder Füße nicht möglich.





Hänge- / Aufsatzregale mit Rückwand - Korpusstärke 10 mm

Höhe 18 cm - 0,5 Raster							
Breite		60 cm	60 cm	80 cm	100 cm *	120 cm	120 cm
Art.-Nr.		12640	12644	12437	12678	12646	12647
Tiefe	PG 10						
24,7 cm	PG 20						
Art.-Nr.		12658	12656	12438	12679	12659	12634
Tiefe	PG 10						
34,7 cm	PG 20						
Art.-Nr.		12660	12657	12439	12661	12662	12632
Tiefe	PG 10						
44,7 cm	PG 20						

Planbar als Hänge- oder Stapелеlement. Sockel oder FüÙe nicht möglich. Andere Aufteilung auf Anfrage. * Auch spiegelverkehrt möglich.

Höhe 18 cm - 0,5 Raster					
Breite		120 cm	120 cm *	160 cm	180 cm *
Art.-Nr.		12648	12670	12663	12664
Tiefe	PG 10				
24,7 cm	PG 20				
Art.-Nr.		12652	12680	12681	12682
Tiefe	PG 10				
34,7 cm	PG 20				
Art.-Nr.		12654	12693		
Tiefe	PG 10				
44,7 cm	PG 20				



Planbar als Hänge- oder Stapелеlement. Sockel oder FüÙe nicht möglich. Andere Aufteilung auf Anfrage. * Auch spiegelverkehrt möglich.

Höhe 24 cm - 2/3 Raster						
Breite		100 cm	120 cm	120 cm	160 cm	180 cm
Art.-Nr.		12420	12421	12422	12423	12424
Tiefe	PG 10					
24,7 cm	PG 20					
Art.-Nr.		12430	12691	12432	12433	12434
Tiefe	PG 10					
34,7 cm	PG 20					
Art.-Nr.		12649	12692			
Tiefe	PG 10					
44,7 cm	PG 20					

Planbar als Hänge- oder Stapелеlement. Sockel oder FüÙe nicht möglich. Andere Aufteilung auf Anfrage. * Auch spiegelverkehrt möglich.

Hänge- / Aufsatzregale mit Rückwand und Facette (7 mm) - Korpusstärke 10 mm

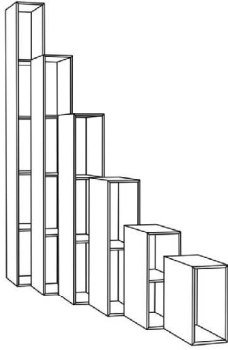
Alle Elemente mit Facette sind nur in lackierter Ausführung möglich!

	Höhe	Breite	Tiefe 24,7 cm			Tiefe 34,7 cm			Tiefe 44,7 cm		
			20 cm	30 cm	40 cm	20 cm	30 cm	40 cm	20 cm	30 cm	40 cm
	1 Raster	Art.-Nr.	11600	11607	11610	11620	11670	11630	11640	11660	11650
	36 cm hoch	PG 10									
		PG 20									
	1 1/3 Raster	Art.-Nr.	11601	11608	11611	11621	11671	11631	11641	11661	11651
	48 cm hoch	PG 10									
		PG 20									
2 Raster	Art.-Nr.	11602	11609	11612	11622	11672	11632	11642	11662	11652	
72 cm hoch	PG 10										
	PG 20										
2,5 Raster	Art.-Nr.	11606	11617	11616	11626	11676	11636	11646	11663	11656	
90 cm hoch	PG 10										
	PG 20										
Detailansicht Facette: 	3 Raster	Art.-Nr.	11603	11618	11613	11623	11677	11633	11643	11664	11653
	108 cm hoch	PG 10									
		PG 20									
	4 Raster	Art.-Nr.	11604	11673	11614	11624	11674	11634	11644	11675	11654
	144 cm hoch	PG 10									
		PG 20									
5 Raster	Art.-Nr.	11605	11619	11615	11625	11678	11635				
180 cm hoch	PG 10										
	PG 20										

Breiten- / Höhenkürzung **Art.-Nr. 27709**
 Planbar als Hänge- oder Stapелеlement. Sockel oder FüÙe nicht möglich.

Höhe 36 cm - 1 Raster



	Breite	20 cm
	Art.-Nr.	11637 li
	Tiefe	Art.-Nr. 11638 re
	34,7 cm	PG 10
		PG 20
		Art.-Nr. 11627 li
	Art.-Nr. 11628 re	
44,7 cm	PG 10	
	PG 20	

Abb. links
 Planbar als Hänge- oder Stapелеlement. Sockel oder FüÙe nicht möglich.

Höhe 36 cm - 1 Raster

	Breite	40 cm
	Tiefe	Art.-Nr. 11629
	34,7 cm	PG 10
		PG 20
	44,7 cm	Art.-Nr. 11639
		PG 10
	PG 20	

Planbar als Hänge- oder Stapелеlement. Sockel oder FüÙe nicht möglich.

Höhe 36 cm - 1 Raster
 1 Mittelseite

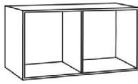
	Breite	60 cm
	Tiefe	Art.-Nr. 11681
	34,7 cm	PG 10
		PG 20
	44,7 cm	Art.-Nr. 11683
		PG 10
	PG 20	

Planbar als Hänge- oder Stapелеlement. Sockel oder FüÙe nicht möglich.

Höhe 72 cm - 2 Raster

	Breite	60 cm
	Tiefe	Art.-Nr. 11686
	34,7 cm	PG 10
		PG 20
	44,7 cm	Art.-Nr. 11687
		PG 10
	PG 20	

Planbar als Hänge- oder Stapелеlement. Sockel oder FüÙe nicht möglich.

Höhe 90 cm - 2,5 Raster

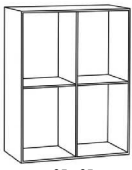
	Breite	70 cm
	Tiefe	Art.-Nr. 11680
	34,7 cm	PG 10
		PG 20
	44,7 cm	Art.-Nr. 11682
		PG 10
	PG 20	

Planbar als Hänge- oder Stapелеlement. Sockel oder FüÙe nicht möglich.







Höhe 108 cm - 3 Raster

	Breite	40 cm
	Tiefe	Art.-Nr. 11694 li
	34,7 cm	Art.-Nr. 11695 re
		PG 10
		PG 20
	44,7 cm	Art.-Nr. 11696 li
	Art.-Nr. 11697 re	
	PG 10	
	PG 20	





Planbar als Hänge- oder Stapелеlement. Sockel oder FüÙe nicht möglich.

Hänge- / Aufsatzregale mit Rückwand und Facette (7 mm) - Korpusstärke 10 mm







Alle Elemente mit Facette sind nur in lackierter Ausführung möglich!

Höhe 18 cm - 0,5 Raster			20 - 20 - 20 	40 - 40 	60 - 40 	60 - 60 	40 - 40 - 40 
Breite		60 cm	60 cm	80 cm	100 cm *	120 cm	120 cm
Art.-Nr.		11712	11713	11717	11704	11714	11715
Tiefe	PG 10						
24,7 cm	PG 20						
Art.-Nr.		11751	11750	11718	11700	11752	11754
Tiefe	PG 10						
34,7 cm	PG 20						
Art.-Nr.		11741	11740	11719	11716	11742	11744
Tiefe	PG 10						
44,7 cm	PG 20						

Planbar als Hänge- oder Stapелеlement. Sockel oder FüÙe nicht möglich. Andere Aufteilung auf Anfrage. * Auch spiegelverkehrt möglich.



Höhe 18 cm - 0,5 Raster		30 - 60 - 30 	20 - 40 - 20 - 40 	40 - 20 - 40 - 20 - 40 	20 - 40 - 20 - 40 - 20 - 40 
Breite		120 cm	120 cm *	160 cm	180 cm *
Art.-Nr.		11708	11705	11706	11707
Tiefe	PG 10				
24,7 cm	PG 20				
Art.-Nr.		11753	11701	11702	11703
Tiefe	PG 10				
34,7 cm	PG 20				
Art.-Nr.		11743	11709		
Tiefe	PG 10				
44,7 cm	PG 20				

Planbar als Hänge- oder Stapелеlement. Sockel oder FüÙe nicht möglich. Andere Aufteilung auf Anfrage. * Auch spiegelverkehrt möglich.



Höhe 24 cm - 2/3 Raster		33 - 33 - 33 	20 - 60 - 20 	60 - 60 	20 - 40 - 20 - 40 	40 - 20 - 40 - 20 - 40 	20 - 40 - 20 - 40 - 20 - 40 
Breite		100 cm	100 cm	120 cm	120 cm	160 cm	180 cm
Art.-Nr.		11772	11761	11773	11774	11775	11776
Tiefe	PG 10						
24,7 cm	PG 20						
Art.-Nr.		11762	11782	11763	11764	11765	11766
Tiefe	PG 10						
34,7 cm	PG 20						
Art.-Nr.		11768	11769	11767			
Tiefe	PG 10						
44,7 cm	PG 20						

Planbar als Hänge- oder Stapелеlement. Sockel oder FüÙe nicht möglich. Andere Aufteilung auf Anfrage.

Abdeckblätter

Holzabdeckblatt			bis	bis	bis	bis	bis	bis	bis	bis	bis	
10 mm		Tiefe	46 cm	66 cm	106 cm	126 cm	156 cm	206 cm	246 cm	286 cm	316 cm	
furniert oder lackiert		35 cm	Art.-Nr.	92318	92310	92311	92312	92313	92314	92315	92316	92317
 <p>Draufsicht:</p> 		45 cm	Art.-Nr.	92328	92320	92321	92322	92323	92324	92325	92326	92327
				PG 10		PG 20						

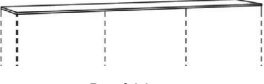
Werden mehrere Korpusse nebeneinander geplant, dann wird das Abdeckblatt bis zu einer Länge von 315,2 cm durchgehend gefertigt.

Holzabdeckblatt			bis	bis	bis	bis	bis	bis	bis	
19 mm mit Schrägprofil		Tiefe	46 cm	66 cm	106 cm	126 cm	156 cm	206 cm	246 cm	
massiv oder lackiert		35 cm	Art.-Nr.	97560	97561	97562	97563	97564	97565	97566
 <p>Draufsicht:</p> 		45 cm	Art.-Nr.	97570	97571	97572	97573	97574	97575	97576
				PG 10		PG 20				

Werden mehrere Korpusse nebeneinander geplant, dann wird das Abdeckblatt bis zu einer Länge von 245,2 cm durchgehend gefertigt.

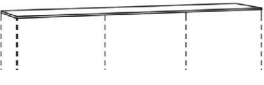
Glasabdeckblatt			bis	bis	bis	bis	bis	bis	bis	bis		
6 mm		Tiefe	46 cm	66 cm	106 cm	126 cm	156 cm	206 cm	246 cm	286 cm	306 cm	
farbig lackiert in allen Standard-Lackausführungen		35 cm	Art.-Nr.	97408	97400	97401	97402	97403	97404	97405	97406	97407
		45 cm	Art.-Nr.	97418	97410	97411	97412	97413	97414	97415	97416	97417
				PG 10								

Werden mehrere Korpusse nebeneinander geplant, dann wird das Abdeckblatt bis zu einer Länge von 305,2 cm durchgehend gefertigt.

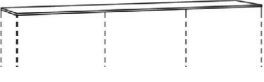
Glasabdeckblatt			bis	bis	bis	bis	bis	bis	bis	bis		
6 mm		Tiefe	46 cm	66 cm	106 cm	126 cm	156 cm	206 cm	246 cm	286 cm	306 cm	
gefrostet farbig lackiert in allen Standard-Lackausführungen		35 cm	Art.-Nr.	97508	97500	97501	97502	97503	97504	97505	97506	97507
		45 cm	Art.-Nr.	97518	97510	97511	97512	97513	97514	97515	97516	97517
				PG 10								

Werden mehrere Korpusse nebeneinander geplant, dann wird das Abdeckblatt bis zu einer Länge von 305,2 cm durchgehend gefertigt.

Keramikabdeckblätter

Keramik "Oberfläche matt"			bis	bis	bis	bis	bis	bis	bis		
6 mm stark		Tiefe	46 cm	66 cm	106 cm	126 cm	156 cm	206 cm	246 cm	286 cm	
Ausführungen: 011 - Schiefer 012 - Beton 013 - Kalkstein 017 - Zement grau 019 - Emperador marrone		35 cm	Art.-Nr.	98400	98401	98402	98403	98404	98405	98406	98407
		45 cm	Art.-Nr.	98410	98411	98412	98413	98414	98415	98416	98417

Werden mehrere Korpusse nebeneinander geplant, wird das Abdeckblatt bis zu einer Länge von 290 cm durchgehend gefertigt.

Keramik "Oberfläche glänzend"			bis	bis	bis	bis	bis	bis	bis		
6 mm stark		Tiefe	46 cm	66 cm	106 cm	126 cm	156 cm	206 cm	246 cm	286 cm	
Ausführungen: 014 - Marmor weiß 018 - Marmor schwarz laurent		35 cm	Art.-Nr.	98490	98491	98492	98493	98494	98495	98496	98497
		45 cm	Art.-Nr.	98500	98501	98502	98503	98504	98505	98506	98507

Werden mehrere Korpusse nebeneinander geplant, wird das Abdeckblatt bis zu einer Länge von 290 cm durchgehend gefertigt.

Wandboarde, Böden

L-Board
mit gerundeter feiner Metallablage (3 mm) und Holzrücken (12 cm hoch)

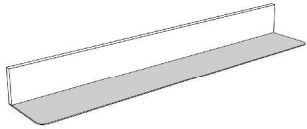

Tiefe	Breite	60 cm	120 cm	160 cm
	Art.-Nr.	23221	23223	23225
20 cm	PG 10			
	PG 20			

Holzrücken: Furnier + Lack
Metallablage: nur Lack

Wandboard
39 mm stark

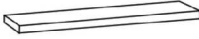

Tiefe	Breite	bis 100 cm	bis 120 cm	bis 180 cm	bis 240 cm
	Art.-Nr.	23200	23202	23204	23206
24,7 cm	PG 10				
	PG 20				

Befestigung mit Steckträgern an Zimmerwand (massives Mauerwerk)

Breitenkürzung ohne Mehrpreis.

Holzeinlegeböden
für Korpus 19 mm stark

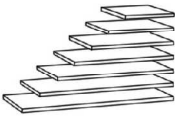

Tiefe	Breite	40 cm	50 cm	60 cm	70 cm	80 cm
	Art.-Nr.	27272	27274	27276	27275	27278
35 cm	PG 10					
	PG 20					
45 cm	Art.-Nr.	27486	27485	27496	27277	27497
	PG 10					
	PG 20					

Glaseinlegeböden
für Korpus 8 mm stark
Klarglas / Parsoglas grau



Tiefe	bis Breite	40 cm	40 cm	50 cm	50 cm	60 cm	60 cm	70 cm	70 cm	80 cm	80 cm
	Art.-Nr.	27182	27187	27184	27189	27186	27190	27185	27191	27188	27192
35 cm	Klarglas										
	Parsoglas										
45 cm	Art.-Nr.	27626	27194	27636	27195	27646	27196	27647	27197	27656	27199
	Klarglas										
	Parsoglas										

Wenn Glaseinlegeböden bestellt werden entfallen die Holzeinlegeböden.
Die Konstruktionsböden können nicht durch Glasböden ersetzt werden.
Glasbodenbeleuchtung: siehe Zubehör.

Stoffboxen
für Schubkästen
4 verschiedene Sets

Material: Polyester dunkelgrün mit rutschfesten Noppen

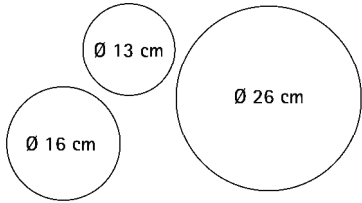

Set 1: Art.-Nr. 29951	Set 2: Art.-Nr. 29952								
<table border="1"> <tr> <td>B 13 x L 13 cm</td> <td>B 13 x L 13 cm</td> </tr> <tr> <td>B 13 x L 13 cm</td> <td>B 13 x L 13 cm</td> </tr> </table>	B 13 x L 13 cm	B 13 x L 13 cm	B 13 x L 13 cm	B 13 x L 13 cm	<table border="1"> <tr> <td>B 10 x L 26 cm</td> <td>B 10 x L 26 cm</td> <td>B 10 x L 26 cm</td> <td>B 10 x L 26 cm</td> </tr> </table>	B 10 x L 26 cm	B 10 x L 26 cm	B 10 x L 26 cm	B 10 x L 26 cm
B 13 x L 13 cm	B 13 x L 13 cm								
B 13 x L 13 cm	B 13 x L 13 cm								
B 10 x L 26 cm	B 10 x L 26 cm	B 10 x L 26 cm	B 10 x L 26 cm						
Set 3: Art.-Nr. 29953	Set 4: Art.-Nr. 29954								
<table border="1"> <tr> <td>B 13 x L 13 cm</td> <td rowspan="2">B 10 x L 26 cm</td> <td rowspan="2">B 26 x L 26 cm</td> </tr> <tr> <td>B 13 x L 13 cm</td> </tr> </table>	B 13 x L 13 cm	B 10 x L 26 cm	B 26 x L 26 cm	B 13 x L 13 cm					
B 13 x L 13 cm	B 10 x L 26 cm			B 26 x L 26 cm					
B 13 x L 13 cm									

GOYA Zubehör

Beleuchtung: dimmbar hell/dunkel und verstellbare Lichtfarbe warm/kalt

Emotion Spot schwenkbar

Vitrinenbeleuchtung empfohlen bis 2 Raster



Art.-Nr. 27628

(2 Watt)

EEK A++ (L&S, Super Spot)

- Vitrinenbeleuchtung schwenkbar
- verstellbare Lichtfarbe warm oder kalt
- eingelassen in Boden
- 48 x 48 mm
- alufarbig

benötigtes Zubehör:
Einkanal-Funkfernbedienung
27630
1 Trafo (max. 15 Watt)
27244
1 Trafo (max. 30 Watt)
27245

Superlight Spot

Vitrinenbeleuchtung empfohlen ab 2 Raster



Art.-Nr. 27624

(2,9 Watt)

EEK A++ (L&S, Superlight)

- Vitrinenbeleuchtung starr
- verstellbare Lichtfarbe warm oder kalt
- eingelassen in Boden
- 70 x 70 mm
- alufarbig

benötigtes Zubehör:
Einkanal-Funkfernbedienung
27630
1 Trafo (max. 15 Watt)
27244
1 Trafo (max. 30 Watt)
27245

Lichtkanal inkl. LED-Band "Nubio"

verstellbare Lichtfarbe warm oder kalt



Länge	Art.-Nr.
bis 100 cm	27615
bis 200 cm	27616
bis 300 cm	27617

(7,5 Watt pro Meter)

EEK A++ (L&S, 1778591)

- verstellbare Lichtfarbe warm oder kalt
- Dimmfunktion hell/dunkel
- bis zu 3 m Länge
- Kanal 18,7 x 12 mm
- inklusive Endkappen

benötigtes Zubehör:
Einkanal-Funkfernbedienung
27630
1 Trafo (max. 15 Watt)
27244
1 Trafo (max. 30 Watt)
27245
1 Trafo (max. 60 Watt)
27246

LED-Leuchte "Race"



Art.-Nr.

27218

(3,1 Watt)

EEK A++ (L&S, Rettangolo)

- Vitrinenbeleuchtung unter Oberboden
- Dimmfunktion hell/dunkel
- verstellbare Lichtfarbe warm oder kalt
- 170 x 25 x 10 mm
- alufarbig

benötigtes Zubehör:
Einkanal-Funkfernbedienung
27630
1 Trafo (max. 15 Watt)
27244
1 Trafo (max. 30 Watt)
27245

Beleuchtung "Deko Line" inkl. LED-Band

nur für Korpusaussenseiten



Länge	Wattzahl	Art.-Nr.
100 cm	7,5 Watt	27680
150 cm	11 Watt	27681
200 cm	15 Watt	27682
250 cm	18,8 Watt	27684

- einsetzbar bei offenen Fächern, hinter Glasausschnitten und Alurahmen-Türen
- flächenbündig eingegräst innen in die Korpusaußenseite, 2,5 cm von der Rückwand, einseitig
- Dimmfunktion hell/dunkel
- verstellbare Lichtfarbe warm oder kalt

EEK A++ (L&S, 1778591)

benötigtes Zubehör:
Einkanal-Funkfernbedienung
27630
1 Trafo (max. 15 Watt)
27244
1 Trafo (max. 30 Watt)
27245
1 Trafo (max. 60 Watt)
27246

Lamellenbeleuchtung "Emotion"

planbar zwischen den Lamellen



Länge bis	Wattzahl	Art.-Nr.
50 cm	4 Watt	27686
100 cm	8 Watt	27687
150 cm	12 Watt	27688
200 cm	16 Watt	27689

- eingeklebt
- inklusive Endkappen
- Dimmfunktion hell/dunkel
- verstellbare Lichtfarbe warm oder kalt
- EEK A++

benötigtes Zubehör:
Einkanal-Funkfernbedienung
27630
1 Trafo (max. 15 Watt)
27244
1 Trafo (max. 30 Watt)
27245
1 Trafo (max. 60 Watt)
27246

Beleuchtung: dimmbar hell/dunkel und verstellbare Lichtfarbe warm/kalt

LED-Rückwandleuchte für Glasböden

Nur für Korpusbauweise geeignet!

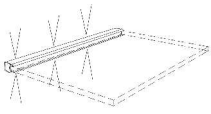

Korpusbreite	Wattzahl	Art.-Nr.
40 cm	3,6 Watt	27661
50 cm	4,6 Watt	27662
60 cm	5,6 Watt	27663

EEK A (L248.11)

- verstellbare Lichtfarbe warm oder kalt
- Dimmfunktion hell/dunkel
- Zuleitung 1,8 m
- Stecker schwarz

benötigtes Zubehör:
Einkanal-Funkfernbedienung
27630

(Das Kabel wird durch eine Bohrung in der Rückwand nach hinten geführt.

1 Trafo (max. 15 Watt)
27244

Dies wäre also sichtbar, wenn der Boden nachträglich versetzt werden soll).

1 Trafo (max. 30 Watt)
27245

indirekte Beleuchtung hinter Korpus

inkl. Rahmen und Trafo

LED-Band Nubio:

- Dimmfunktion hell/dunkel
- verstellbare Lichtfarbe warm oder kalt

EEK A++ (L&S, 1778591)

Beispielmaße:

für 1,5 R (54 cm) Korpus = Höhe 52,5 cm

für 245,2 cm Korpus = Breite 240 cm

Höhe

1 R
1,5 R
2 R
2,5 R
3 R
4 R

Breite
Art.-Nr.

27900
27901
27902
27903
27904
27905

bis 125 cm

bis 245 cm

bis 300 cm

Art.-Nr.

27910
27911
27912
27913
27914
27915

Art.-Nr.

27920
27921
27922
27923
27924
27925

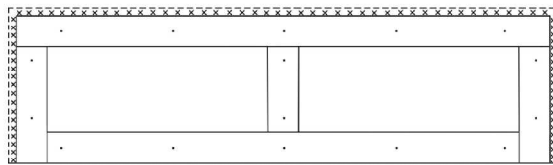

Hinweis: Nicht möglich bei 10 mm Regalen!

benötigtes Zubehör:

Einkanal-Multifunktions-
27630

Fernbedienungen für Beleuchtung mit verstellbarer Lichtfarbe warm/kalt

Einkanal - Multifunktionsfernbedienung



Art.-Nr.
27630

- Funktionen:
- An/Aus - Schalter
 - Dimmfunktion hell/dunkel
 - verstellbare Lichtfarbe warm oder kalt

Um die Funktionen der Beleuchtungen (inkl. verstellbarer Lichtfarbe warm oder kalt) vollständig nutzen zu können, ist die Bestellung dieser Fernbedienung zwingend notwendig. Alternativ erhalten Sie einen Fußschalter, welcher nur einen An/Aus-Schalter besitzt.

Mehrkanal-Multifunktionsfernbedienung

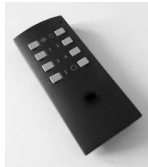

Art.-Nr. 27634

Beinhaltet eine Fernbedienung und einen Empfänger. Anschluss von bis zu 4 verschiedenen Beleuchtungen in einem, oder mehreren zusammenhängenden Möbelstücken möglich. Steuerung über 4 separate Kanäle.

Den Trafo müssen Sie zusätzlich bestellen.

- Funktionen:
- An/Aus - Schalter
 - Dimmfunktion hell/dunkel
 - verstellbare Lichtfarbe warm oder kalt
 - Einzel- oder Gruppenschaltung
 - max. 36 Watt pro Kanal

	Trafo, 15 Watt	Trafo, 30 Watt	Trafo, 60 Watt
Art.-Nr.	27244	27245	27246

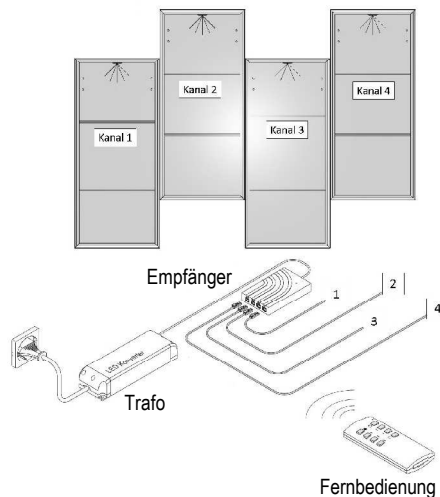

Ergänzungsset Mehrkanal-Multifunktionsfernbedienung

Empfänger Art.-Nr. 27637

Beinhaltet einen ergänzenden Empfänger. Wird benötigt, wenn mehrere Möbelstücke getrennt im Raum verteilt stehen. Für jedes weitere Möbelstück mit Beleuchtung wird ein weiteres Ergänzungsset + Trafo benötigt. Der Empfänger wird mit der Mehrkanal-Multifunktionsfernbedienung gekoppelt.

Den Trafo müssen Sie zusätzlich bestellen.

	Trafo, 15 Watt	Trafo, 30 Watt	Trafo, 60 Watt
Art.-Nr.	27244	27245	27246

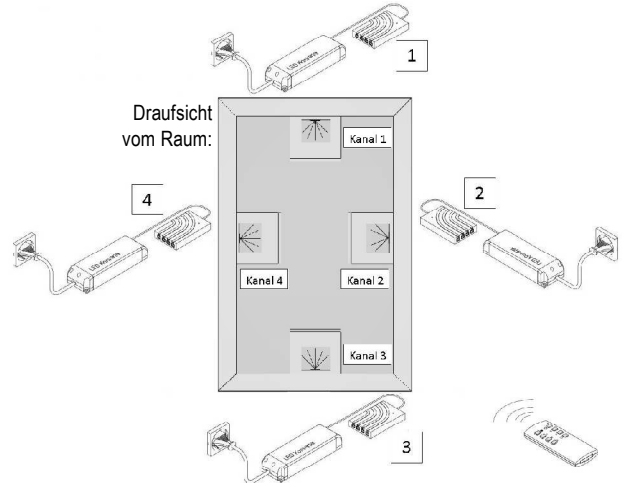

Kabeldurchlass rund



Kabeldurchlass lose: **Art.-Nr. 17809**
 eingebaut: **Art.-Nr. 17810**
 eingebaut: **Art.-Nr. 27811**
 für Glasabdeckblatt: **Art.-Nr. 27813**

Kabeldurchlass im Korpus (1 Bohrung), z.B. Mittelseite / Rückwand / Außenseite
 Kabeldurchlass im Korpus einschließlich Abdeckblatt 10 und 40 mm (2 Bohrungen)
 Kabeldurchlass im Korpus einschließlich Glasabdeckblatt (2 Bohrungen)

(Mindestabstand von der hinteren Kante 80 mm)

(Ø 60 mm alufarbig)

Bitte exakte Vermaßung (mit Skizze) angeben!

Achtung: Bei Unterteilen mit Schubkästen wird eine geringere Schubkastentiefe geliefert!

Beispiel: Unterteil mit Schubkasten 45 cm tief = Schubkastentiefe 35 cm tief!

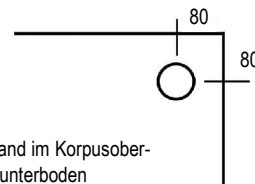

Mindestabstand im Korpusober- bzw. Korpusunterboden

Infrarot-Repeater für alle gängigen Fernbedienungen



Montage im Paneel: **Art.-Nr. 27776**
 Mit Standfuß: **Art.-Nr. 27777**
 bis zu 3 Sender

Kabeldurchlass eckig



Kabeldurchlass rechteckig, alufarbig, für Korpus einschl. Abdeckblatt (Bei Korpusen mit Mittelseite sitzt der Kabeldurchlass mittig darüber.)
 Fräsmaß: 7,2 x 15,2 cm

Art.-Nr. 77810

für Glasabdeckblatt: **Art.-Nr. 77811**

Rückwandblende mit Magnethalterung

für Elemente mit einem 1/2 Raster oder 2/3 Raster Fach
 (maximale Breite 80 cm)



Art.-Nr. 27841

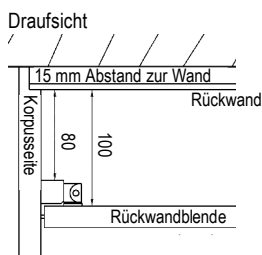

Korpusausschnitt hinter Paneel

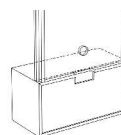

Art.-Nr. 27836

TV-Halterung zur Wandmontage

nach "VESA"-Norm



starre Halterung
 - neigbar **Art.-Nr. 27746**

max. Größe und Belastung des Fernsehers: 40 - 65 Zoll, max. 45 kg

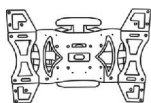

schwenkbare Halterung
 - nach vorne ausziehbar **Art.-Nr. 27747**

max. Größe und Belastung des Fernsehers: 40 - 65 Zoll, max. 45 kg

Korpusausschnitt mit Mink-Bürste

Korpusausschnitt 15 x 4 cm

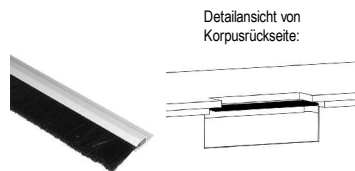

Art.-Nr. 77814

frei positionierbar (Mindestabstand zur Korpusaußenseite 15 cm)
 Nicht über eine Mittelseite planen!

für Glas- oder Keramikabdeckblatt: **Art.-Nr. 77815**

Raumteilerblenden

(Raumteilerausführung für Korpus)

Immer eine Blende pro Korpus!



1 Korpus



2 Korpusse

Preis pro qm: **Art.-Nr. 27324**

Die Raumteilerausführung ist vollflächig möglich, bei Frontaufteilung behalten wir uns eine konstruktionstechnische Prüfung vor.

Raumteilerausführung pro Außenseite: **Art.-Nr. 27325**

Raumteilerausführung für Abdeckblatt: **Art.-Nr. 27326**

Raumteilerausführung für Sockelplatte: **Art.-Nr. 27327**

USB-Stecker (4-fach)

inkl. Trafo und rutschfester Schubkasteneinlage



Tiefe **Art.-Nr.**

35 cm **31980**

45 cm **31981**

- immer seitlich im Schubkasten eingebaut
 - Ausführung in Standardfarbe der Zarge

GOYA

Standardfuß Drehfuß, 18 mm höhenverstellbar



Sockelvarianten

Kufe Nr. 1

Ausführung chrom, schwarz oder farbig
(1 Stück) höhenverstellbar



	Tiefe	35 cm	45 cm	35 cm	45 cm	35 cm	45 cm
Höhe		schwarz	schwarz	farbig	farbig	chrom	chrom
	Art.-Nr.	27858	27859	27867	27868	27854	27855
12 cm	PG 10						
	Art.-Nr.	27860	27861	27817	27818		
18 cm	PG 10						

Die Elemente werden zur Kippsicherung zusätzlich mit einem Hängebeschlag an der Wand (festes Mauerwerk) befestigt.

Kufen für mehrere Einzelelemente nur in Verbindung mit einer Platte lieferbar, siehe unten.

Zylinderfuß Nr. 1

Ausführung chrom, schwarz oder farbig
(1 Stück) höhenverstellbar



		schwarz	farbig	chrom
Höhe				
	Art.-Nr.	27897	27934	27891
12 cm	PG 10			
	Art.-Nr.	27940	27936	27862
18 cm	PG 10			
	Art.-Nr.	27932	27938	27930
36 cm	PG 10			

Die Elemente werden zur Kippsicherung zusätzlich mit einem Hängebeschlag an der Wand (festes Mauerwerk) befestigt.

Füße für mehrere Einzelelemente nur in Verbindung mit einer Platte lieferbar, siehe unten.

Platte für Kufen oder Füße (maximale Länge 320 cm)

Für mehrere Einzelelemente, Low-, Side- und Highboards
Stärke 19 mm

in allen Ausführungen farbig lackiert möglich

für Korpustiefe	Breite bis	1 Kufe / Fuß zusätzlich bestellen!					2 Kufen / Füße zusätzlich bestellen!	
		100 cm	120 cm	160 cm	200 cm	240 cm	280 cm	320 cm
35 cm	Art.-Nr.	27972	27974	27976	27978	27980	27982	27984
	PG 10							
45 cm	Art.-Nr.	27973	27975	27977	27979	27981	27983	27985
	PG 10							

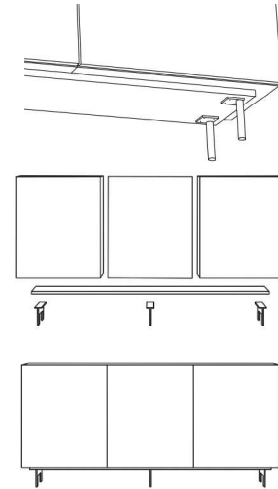

Die Platte springt vorn 2 cm und seitlich jeweils 5 cm gegenüber dem Korpus zurück.

Sockelplatte gerundet

26 mm stark + 4 mm mit Höhenverstellern



Breite 45,2 - 105,2 cm 4 Höhenversteller
Breite 125,2 - 165,2 cm 6 Höhenversteller
Breite 185,2 - 315,2 cm 8 Höhenversteller

Ausführung standardmäßig wie Korpusfarbe.

für Tiefe	Breite bis	45,2 cm	65,2 cm	105,2 cm	125,2 cm	155,2 cm	205,2 cm	245,2 cm	285,2 cm	315,2 cm
35 cm	Art.-Nr.	97310	97311	97312	97313	97314	97315	97316	97317	97318
	PG 10									
	PG 20									
45 cm	Art.-Nr.	97320	97321	97322	97323	97324	97325	97326	97327	97328
	PG 10									
	PG 20									

GOYA

Aufpreis Gold/Stahl gebürstet lackiert

Aufpreise für Farbausführung 422 - Stahl hell gebürstet und 423 - Gold gebürstet
(Fronten, Wandpaneele, Korpusaußenseiten und Abdeckblätter) auf Preisgruppe 20

Der metallische Grundlack Gold oder Stahl erhält durch reine Handarbeit mit einem speziellen Schleifschwamm einen sogenannten Effektschliff. Die feine Struktur wird anschließend mit einem Klarlack versiegelt.

Fronten (1 Fläche)	Höhe	Breite	Art.-Nr.	Preis	Breite	Art.-Nr.	Preis	Breite	Art.-Nr.	Preis	Breite	Art.-Nr.	Preis
pro Schub, Tür oder Klappe	bis 1R	30 - 50 cm	1280		60 - 70 cm	1286		80-100 cm	1292		120-140 cm	1294	
pro Tür	bis 2R	30 - 50 cm	1281		60 - 70 cm	1287		80-100 cm	1293		160-180 cm	1295	
pro Tür	bis 3R	30 - 50 cm	1282		60 - 70 cm	1288					120-140 cm	1296	
pro Tür	bis 4R	30 - 50 cm	1283		60 - 70 cm	1289					160-180 cm	1297	
pro Tür	bis 5R	30 - 50 cm	1284		60 - 70 cm	1290							
pro Tür	bis 6R	30 - 50 cm	1285		60 - 70 cm	1291							
Korpusoberboden (nur 1 Fläche)	Tiefe	Breite	Art.-Nr.	Preis	Tiefe	Art.-Nr.	Preis	Breite	Art.-Nr.	Preis			
pro Seite	35 cm	bis 40 cm	1380		45 cm	1387		60 cm	1393		Korpuse werden mit der "offenen Gehrungsfuge" gefertigt.		
pro Seite	35 cm	bis 70 cm	1381		45 cm	1388		60 cm	1394				
pro Seite	35 cm	bis 100 cm	1383		45 cm	1389		60 cm	1395				
pro Seite	35 cm	bis 140 cm	1384		45 cm	1390		60 cm	1396				
pro Seite	35 cm	bis 180 cm	1385		45 cm	1391							
pro Seite	35 cm	bis 260 cm	1386		45 cm	1392							
Korpusaußenseiten oder zus. Außenseite (1 Fläche)	Höhe	Tiefe	Art.-Nr.	Preis	Tiefe	Art.-Nr.	Preis	Tiefe	Art.-Nr.	Preis			
pro Seite	bis 1R	35 cm	1300		45 cm	1306		60 cm	1312		Korpuse werden mit der "offenen Gehrungsfuge" gefertigt.		
pro Seite	bis 2R	35 cm	1301		45 cm	1307		60 cm	1313				
pro Seite	bis 3R	35 cm	1302		45 cm	1308		60 cm	1314				
pro Seite	bis 4R	35 cm	1303		45 cm	1309							
pro Seite	bis 5R	35 cm	1304		45 cm	1310							
pro Seite	bis 6R	35 cm	1305		45 cm	1311							
Abdeckblätter (nur 1 Fläche)	Tiefe	Breite	Art.-Nr.	Preis	Breite	Art.-Nr.	Preis	Breite	Art.-Nr.	Preis			
pro Abdeckblatt	35 cm	bis 120 cm	1320		bis 240 cm	1323		bis 320 cm	1326				
pro Abdeckblatt	45 cm	bis 120 cm	1321		bis 240 cm	1324		bis 320 cm	1327				
pro Abdeckblatt	60 cm	bis 120 cm	1322		bis 240 cm	1325		bis 320 cm	1328				
Wandpaneele (1 Fläche)	Höhe	Breite	Art.-Nr.	Preis	Breite	Art.-Nr.	Preis	Breite	Art.-Nr.	Preis	Breite	Art.-Nr.	Preis
pro Paneel	bis 1R	100-120 cm	1330		bis 140 cm	1334		bis 180 cm	1340		bis 260 cm	1344	
pro Paneel	bis 2R	100-120 cm	1331		bis 140 cm	1335		bis 180 cm	1341		bis 260 cm	1345	
pro Paneel	bis 2,5R	100-120 cm	1332		bis 140 cm	1338		bis 180 cm	1342		bis 260 cm	1346	
pro Paneel	bis 3R	100-120 cm	1333		bis 140 cm	1339		bis 180 cm	1343		bis 260 cm	1347	
pro Paneel	bis 4R	30-80 cm	1336										
pro Paneel	bis 5R	30-80 cm	1337										
pro Paneel	bis 6R	30-80 cm	1348										
pro Paneel	bis 7R	30-80 cm	1349										
pro Paneel	bis 8R	30-80 cm	1354										
Wandboarde (3 Kanten) 40 mm stark	Tiefe	Breite	Art.-Nr.	Preis	Breite	Art.-Nr.	Preis	Breite	Art.-Nr.	Preis	Breite	Art.-Nr.	Preis
	24,7 cm	bis 100 cm	1350		bis 120 cm	1351		bis 180 cm	1352		bis 240 cm	1353	
L-Board mit gerundeter Metallablage	Tiefe	Breite	Art.-Nr.	Preis	Breite	Art.-Nr.	Preis	Breite	Art.-Nr.	Preis			
	20 cm	60 cm	1357		120 cm	1358		160 cm	1359				

GOYA

Hochglanzlackierung

(Sonderfarben in Hochglanz auf Anfrage)

Aufpreise für Hochglanzoberflächen (Fronten, Wandpaneele, Korpusaußenseiten und Abdeckblätter) auf die jeweilige Preisgruppe											
Fronten (1 Fläche)	Höhe	Breite	Art.-Nr.	Preis	Breite	Art.-Nr.	Preis	Breite	Art.-Nr.	Preis	
pro Schub, Klappe oder Tür	1R	40 - 50 cm	7750		60 - 70 cm	7751		80-100 cm	7752	120-140 cm	7753
	1,5R	40 - 50 cm	7729		60 - 70 cm	7766				160-180 cm	7742
pro Tür	2R	40 - 50 cm	7754		60 - 70 cm	7755		80-100 cm	7738	120-140 cm	7739
pro Tür	2,5R	40 - 50 cm	7721		60 - 70 cm	7723				160-180 cm	7740
pro Tür	3R	40 - 50 cm	7756		60 - 70 cm	7757					
pro Tür	4R	40 - 50 cm	7744		60 - 70 cm	7745					
pro Tür	5,5R	40 - 50 cm	7725		60 - 70 cm	7726					
pro Tür	6R	40 - 50 cm	7746		60 - 70 cm	7762					
zusätzl. Abschlusseiten (nur 1 Fläche)											
	Höhe	Tiefe	Art.-Nr.	Preis	Tiefe	Art.-Nr.	Preis	 <p>Abschlusseite 26 mm</p>			
pro Seite	1R	35 cm	7501		45 cm	7521					
pro Seite	1,5R	35 cm	7507		45 cm	7527					
pro Seite	2R	35 cm	7502		45 cm	7522					
pro Seite	2,5R	35 cm	7508		45 cm	7528					
pro Seite	3R	35 cm	7503		45 cm	7523					
pro Seite	4R	35 cm	7504		45 cm	7524					
pro Seite	5,5R	35 cm	7509		45 cm	7529					
pro Seite	6R	35 cm	7506		45 cm	7526					
Abdeckblätter (nur 1 Fläche)											
	Tiefe	Breite	Art.-Nr.	Preis	Breite	Art.-Nr.	Preis	Breite	Art.-Nr.	Preis	
pro Abdeckblatt	35 cm	bis 125,2 cm	7820		bis 245,2 cm	7821		bis 315,2 cm	7822		
pro Abdeckblatt	45 cm	bis 125,2 cm	7823		bis 245,2 cm	7824		bis 315,2 cm	7825		
Wandpaneele (1 Fläche)											
	Höhe	Breite	Art.-Nr.	Preis	Breite	Art.-Nr.	Preis	Breite	Art.-Nr.	Preis	
pro Paneel	bis 1R	100-120 cm	7775		bis 140 cm	7776		bis 180 cm	7777	bis 260 cm	7778
pro Paneel	bis 2R	100-120 cm	7779		bis 140 cm	7780		bis 180 cm	7781	bis 260 cm	7782
pro Paneel	bis 2,5R	100-120 cm	7783		bis 140 cm	7784		bis 180 cm	7785	bis 260 cm	7786
pro Paneel	bis 3R	100-120 cm	7787		bis 140 cm	7788		bis 180 cm	7789	bis 260 cm	7790
Wandboarde (nur 2 Fläche, 3 Kanten) 40 mm stark											
	Tiefe	Breite	Art.-Nr.	Preis	Breite	Art.-Nr.	Preis	Breite	Art.-Nr.	Preis	
	24,7 cm	bis 100 cm	7829		bis 120 cm	7834		bis 180 cm	7835	bis 240 cm	7838
Hochglanzpflegeset			Art.-Nr.	7700							

Mehrpreis für Sonderanfertigungen

Höhen-, Breiten- und Tiefenkürzungen		
bei Elementen mit Türen und Klappen	Art.-Nr.	97710
bei Elementen mit Schubkästen (nur Breitenkürzung möglich)	Art.-Nr.	97711

Sonderfarben (gilt nicht für Hochglanzsonderfarben):

		Beispiel:
Wenn Sie andere Wünsche haben, suchen Sie sich Ihre Wunschfarbe nach der RAL-, Sikkens- oder NCS-Karte aus.		
Mehrpreis pro Farbe:	Art.-Nr.	7733
zzgl. 10% auf den Warenwert der Teile mit Sonderfarbe auf PG 20:	Art.-Nr.	7734

