

MODO 19

TYPENLISTE

S. 2 - 5	Programminformationen
S. 6 - 11	Vorschläge
S. 12 - 13	Schuhschränke
S. 14	Zubehör für Schuhschränke, Kommoden und Kleiderschränke
S. 15 - 19	Kommoden
S. 20	Kleiderschränke
S. 22 - 23	Regale
S. 24 - 28	Paneele
S. 29	Abdeckblätter, Garderobenelemente
S. 30	Boarde, Designhaken, Blende, Schemel
S. 31	Spiegel
S. 32	Zubehör: Beleuchtung, USB-Stecker
S. 33	Zubehör für Schubkästen
S. 34	Sockelvarianten
S. 35	Aufpreise für Sonderausführungen



MODO 19

MODO 19 - das Design mit der 19 mm Korpusstärke

Flexibel, funktionell und maßgeschneidert: Das Garderobensystem MODO 19 steht für größte Planungsfreiheit und optimalen Stauraum-Nutzen. Davon profitieren vor allem kleine und verwinkelte Flure. Das moderne, geradlinige Design wirkt durch seine Schlichtheit und eine erfrischend klare Formensprache. Ein zeitloses Design, das über viele Jahre hinweg überzeugt. Charakteristisch für MODO 19 ist die Betonung der Korpuskante, die in einem aufwändigen Verfahren abgeschragt wird. Ein weiteres handwerkliches Detail ist der exakt auf Gehrung gearbeitete Rahmen. Griffe, Abdeckblätter und Sockel sind optional erhältlich. Alle Fronten werden einschlagend gearbeitet.

HINWEIS:

MODO 19 und PANAMA 19 basieren auf dem gleichen Prinzip, der Unterschied ist die Rahmenkante. Bei MODO 19 ist sie eckig schräg, bei PANAMA 19 ist sie rund.

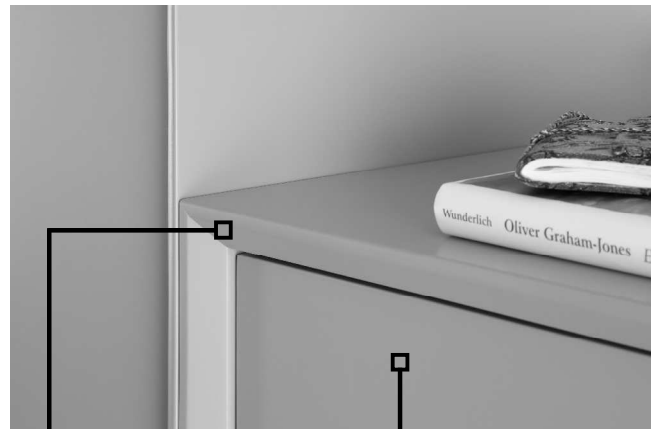

eckig schräge Rahmenkante

Fronten einschlagend

MODO 19 - das Programm

- ist ein Stauraum-Spezialist für Garderoben
- ermöglicht viele Höhen, Breiten und Tiefen für die individuelle Planung
- ideal um kleine, enge Flure optimalen Stauraum-Nutzen zu schaffen
- bietet ein umfangreiches Sortiment für die Ausstattung:
 - Schuh-Lösungen: flache Schuhschränke, Schuhschränke für große Schuhe, Schuhkörbe
 - Bekleidungs-Lösungen: Kleiderschränke, Garderobenstangen, Haken
 - Sonstiges: beleuchtete Spiegel, Wandpaneele, Bank (als Sitz- und Staumöbel), Hutablage
 - diverse Einzelelemente sind so konfiguriert, dass sie aneinander gereiht oder gestapelt werden können

MODO 19 - das Programm

- MODO 19 - Rastermaße sind an die aktuellen Wohnbedürfnisse angepasst
- 7 Höhen, 7 Breiten und 4 Tiefen (siehe technische Hinweise)
- auf Gehrung verleimter Korpus
- die Fronten sind einschlagend
- 2 verschiedene Abdeckblattvarianten:
 - 6 mm Glas lackiert oder gefrostet lackiert
- Griffe: die Fronten sind mit Griffen oder Pushbeschlag lieferbar
- Anbringung: Standversion mit Sockel oder hängend

MODO 19

MODO 19 - Technische Hinweise

Höhen

Raster Korpushöhe in cm zzgl. Sockel (6 cm)

5,5	=	198	
3	=	108	
2,5	=	90	
2	=	72	
1,5	=	54	
1	=	36	
2/3	=	24	(Unterteil)
Sockel 6 cm			

Sonderhöhen:

Schuhschränke mit Schuhkörben siehe S. 12/13

Tiefen

nur für Schuhschränke
mit Schuhkörben

	<u>21-er</u>	<u>36-er</u>	<u>46-er</u>	<u>61-er</u>
Korpus	21,0 cm	36,0 cm	46,0 cm	61,0 cm
Einlegeboden	15,0 cm	30,0 cm	40,0 cm	55,0 cm
Einlegeboden hinter Klappe	-	24,0 cm	34,0 cm	-
Lichte Tiefe	15,6 cm	30,5 cm	40,5 cm	55,5 cm
Abdeckblatt Glas	21,0 cm	36,0 cm	46,0 cm	61,0 cm

Breiten

	<u>40</u>	<u>50</u>	<u>60</u>	<u>80</u>	<u>100</u>	<u>120</u>	<u>140</u>
Außenmaß	40,0 cm	50,0 cm	60,0 cm	80,0 cm	100,0 cm	120,0 cm	140,0 cm
Innenmaß	36,2 cm	46,2 cm	56,2 cm	76,2 cm	96,2 cm	116,2 cm	-
bei Mittelseite	-	-	-	-	2x 46,2 cm	2x 56,2 cm	2x 66,2 cm
Maximale Länge Glasabdeckblatt 0,6 cm:	300 cm						

MODO 19

Ausführungen

Preisgruppe 10

Furnier

- 103 Wildeiche (astfrei)
- 121 Eiche anthrazit
- 124 Wildeiche coffee
- 125 Kernbuche
- 127 Eiche milk
- 129 Eiche sahara
- 153 Eiche grau
- 158 Eiche canyon

Glattlack

- 419 Blütenweiß
(ähnlich RAL 9010)

Preisgruppe 20

Furnier

- 102 Ethno Eiche (astig)
- 115 Nussbaum natur
- NEU** 132 Kirschbaum hell
- NEU** 133 Kirschbaum brasil
- 155 Eiche milk (astig)
- 159 Eiche canyon (astig)

Preisgruppe 20

Glattlack

- 405 muschelgrau
- 407 steingrau
- 408 terra
- 409 magnolia
- 411 onyxgrau
- 412 Stahl hell
- 413 Gold
- 417 salbei
- 420 verkehrsweiß (RAL 9016)
- 433 blaugrün
- 436 cosmos-schwarz
- 437 quarz
- NEU** 461 mandel
- NEU** 462 puder
- 465 sienna
- 467 bordeaux
- 469 kaschmir
- 475 sky
- 477 indisch rot
- 480 ziegelrot
- 483 waldgrün
- 489 samtbeere
- 490 curry
- 494 canagrau
- 498 taubenblau

Ausführung Schubkastenzarge:

Standard Birke-Multiplex

Für ein Komplettmöbel in Ausführungen aus unterschiedlichen Preisgruppen wird, wenn nicht anders angegeben, die höhere Preisgruppe berechnet.

Aufpreise für Sonderfarben, Sonderanfertigungen, Gold/Stahl gebürstet und Hochglanzfronten finden Sie auf S. 35

Zargenlackierung

Art.-Nr. 27756

Schubkastenzarge und -boden in Korpusfarbe lackiert. Mehrpreis pro Schubkasten.
Bei Schubkästen mit Mittelseite befinden sich 2 Schubkastenzargen im Korpus.

Furnierung der Zarge

Art.-Nr. 27758

Schubkastenzarge und -boden in Holz Ausführung furniert. Mehrpreis pro Schubkasten.
Bei Schubkästen mit Mittelseite befinden sich 2 Schubkastenzargen im Korpus.

MODO 19

Griffvarianten

Unsichtbarer Pushbeschlag



Nr. 97

Griff "BOB" mini



Nr. 48
Lack oder Holz
Ø 33 mm, Tiefe 28 mm

Griffnut Metall midi



Nr. 55
Aluminium oder Lack
Breite 40-80 cm 100-140 cm
Art.-Nr. 27730 27731

Designgriff mini



Nr. 84
Aluminium oder chrom
B 42 mm, Bohrabstand 32 mm

Designgriff midi



Nr. 85
Aluminium oder chrom
B 138 mm, Bohrabstand 128 mm

quadratischer Griff mini



Nr. 4
Aluminium oder chrom
B 25 mm

quadratischer Griff midi



Nr. 81
Aluminium oder chrom
B 55 mm, Bohrabstand 32 mm

Griff "SENTA" mini



Nr. 61
Aluminium, chrom oder Lack
B 40 mm

Griff "SENTA" midi



Nr. 37
Aluminium, chrom oder Lack
B 250 mm

Griff "FINA" midi



Nr. 40
Aluminium, schwarz oder weiß
B 185 mm, Bohrabstand 128 mm

Griff "LUNA" midi



Nr. 8
Schwarz oder weiß
B 200 mm, Bohrabstand 160 mm

Kantengriff mini



Nr. 87
Aluminium oder chrom
B 84 mm, Bohrabstand 64 mm

Griffstange midi



Nr. 65
Aluminium
B 227 mm, Bohrabstand 192 mm

MODO 19

Vorschläge

Vorschlag 02

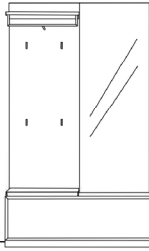

Anzahl	Art.-Nr.	Bezeichnung	PG 10	PG 20
1	90113	Paneel inkl. Hutablage mit runder Bügelstange, 4 Haken 1139, 4,5R 60B 30,9T		
1	91647	Spiegel, 4,5R 60B		
1	83108	Korpus, 1 Klappe, 1 Einlegeboden, 1 Mittelseite, 1R 120B 36T		

Breite: 120 cm
 Höhe: 204 cm
 Tiefe: 36 cm

Zubehör:

1	31962	Kissen, anthrazit, 60B		
---	-------	------------------------	--	--

Vorschlag 20

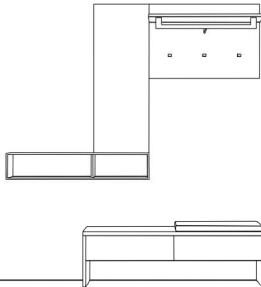

Anzahl	Art.-Nr.	Bezeichnung	PG 10	PG 20
1	92291	Bank, 2 Schubkästen, 38,6H 125,2B 35T		
1	90754	Garderobenelement inkl. Hutablage mit eckiger Bügelstange, 3 Haken 1133, 1,5R 80B 30,9T		
1	12678	Regal, 10 mm, 18H 100B 24,4T		
1	91634	Spiegel, 3R 40B		

Breite: 180 cm
 Höhe: 204 cm
 Tiefe: 35 cm

Zubehör:

1	31963	Kissen, braun, 60B		
---	-------	--------------------	--	--

Vorschlag 37

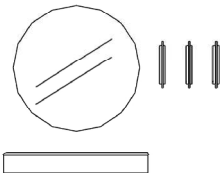

Anzahl	Art.-Nr.	Bezeichnung	PG 10	PG 20
1	92298	Ablage mit Klappe, 100B		
1	91650	Spiegel, rund, Ø 90 cm		
3	22252	Klapphaken, alu, 33H	à	à

Breite: 150 cm
 Höhe: 190 cm
 Tiefe: 18 cm

Vorschlag 40 **NEU**

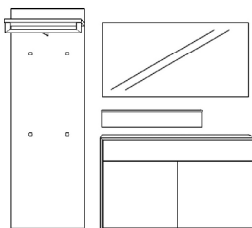

Anzahl	Art.-Nr.	Bezeichnung	PG 10	PG 20
1	90322	Paneel inkl. Hutablage mit eckiger Bügelstange, 4 Haken 1133, 5R 60B 30,9T		
1	83328	Korpus, 1 Schubkasten, 2 Türen mit Mittelseite, 2R 12B 36T		
1	92297	Ablage mit Klappe, 13H 80B 35T		
1	91603	Spiegel, 60H 120B 3,4T		

Breite: 195 cm
 Höhe: 195 cm
 Tiefe: 36 cm

Zubehör:

1	27276	Einlegeboden, 19 mm, 60B 35T		
3	97277	Schutzmatte für E-Boden, 60B 35T	à	à
1	1294	MP Front gebürstet, 1R < 140B		
1	27616	Lichtkanal inkl. LED-Band "Nubio", < 200 cm		
1	27244	Trafo, 15 Watt		
1	27630	Einkanal-Funkfernbedienung warm/kalt		

MODO 19

Vorschläge

Vorschlag 21

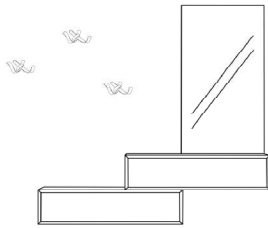

Anzahl	Art.-Nr.	Bezeichnung	PG 10	PG 20
2	83093	Korpus, 1 Schubkasten, 2/3R 100B 36T	à	à
1	91644	Spiegel, 3R 60B		
3	27826	Skulpturhaken, schwarz	à	à

Breite: 160 cm
 Höhe: 202 cm
 Tiefe: 36 cm

Vorschlag 27

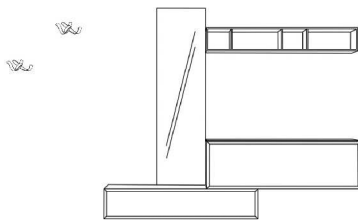

Anzahl	Art.-Nr.	Bezeichnung	PG 10	PG 20
1	83094	Korpus, 1 Schubkasten, 2/3R 120B 36T		
1	83108	Korpus, 1 Klappe mit Mittelseite, 1R 120B 36T		
1	91636	Spiegel, 4R 40B		
1	83832	Glasabdeckblatt, 6 mm, 120x36 cm		
1	12680	Regal, 10 mm, 18H 120B 34,7T		
2	27826	Skulpturhaken, schwarz	à	à

Breite: 245 cm
 Höhe: 195 cm
 Tiefe: 36 cm

Vorschlag 24

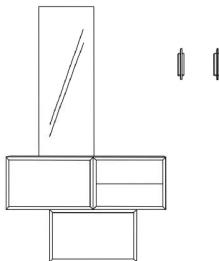

Anzahl	Art.-Nr.	Bezeichnung	PG 10	PG 20
1	83102	Korpus, 1 Klappe, 1 Einlegeboden, 1R 60B 36T		
1	83112	Korpus, 1 Großraumschubkasten, 1R 60B 36T		
1	83120	Korpus, 2 Schubkästen, 1R 50B 36T		
1	91634	Spiegel, 3R 40B		

Breite: 150 cm
 Höhe: 180 cm
 Tiefe: 36 cm

Zubehör:

2	22258	Klapphaken, alu, 21,6H 4B 6T	à	à
---	-------	------------------------------	---	---

Vorschlag 35

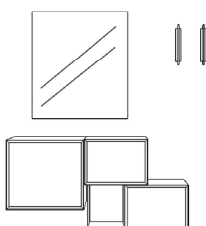

Anzahl	Art.-Nr.	Bezeichnung	PG 10	PG 20
1	83214	Korpus, 1 Tür li, 1,5R 60B 46T		
1	12453	Regal, 10 mm, 1R 30B 24,7T		
2	83110	Korpus, 1 Großraumschubkasten, 1R 50B 36T	à	à
1	91621	Spiegel, 2,5R 80B 3,4T		
2	22252	Klapphaken, alu, 33H	à	à

Breite: 140 cm
 Höhe: 210 cm
 Tiefe: 36/46 cm

Zubehör:

1	27615	Lichtkanal inkl. LED-Band "Nubio", < 100 cm		
1	27244	Trafo, 15 Watt		
1	27630	Einkanal-Funkfernbedienung warm/kalt		

MODO 19

Vorschläge

Vorschlag 15

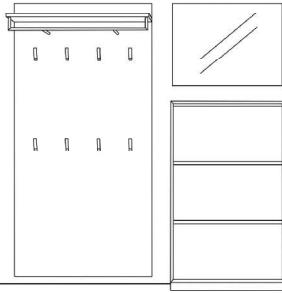

Breite: 195 cm
 Höhe: 204 cm
 Tiefe: 30,9 cm

Anzahl	Art.-Nr.	Bezeichnung	PG 10	PG 20
1	90237	Paneel inkl. Hutablage mit runder Bügelstange, 8 Haken 1123, 5,5R 100B 30,9T		
1	91601	Spiegel, 60H 80B		
1	83044	Schuhschrank, 3 Klappen mit je 1 Schuhkorb, 131H 80B 21T		
Zubehör:				
3	27730	Griffnut Metall, 60B	à	à

Vorschlag 16

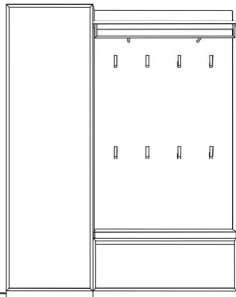

Breite: 160 cm
 Höhe: 204 cm
 Tiefe: 36 cm

Anzahl	Art.-Nr.	Bezeichnung	PG 10	PG 20
1	83604 li	Kleiderschrank, 1 Konstruktionsboden, 1 ausziehbare Kleiderstange, 5,5R 60B 36T		
1	90216	Paneel inkl. Hutablage mit runder Bügelstange, 8 Haken 1122, 4,5R 100B 30,9T		
1	83106	Korpus, 1 Klappe, 1 Einlegeboden, 1 Mittelseite, 1R 100B 36T		
Zubehör:				
1	31964	Kissen, anthrazit, 100B		
1	27731	Griffnut Metall, 100B		

Vorschlag 18

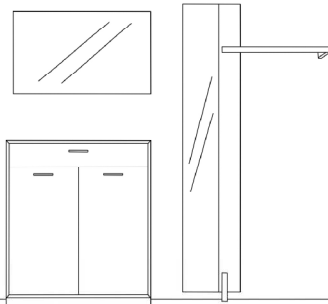

Breite: 222 cm
 Höhe: 205 cm
 Tiefe: 36 cm

Anzahl	Art.-Nr.	Bezeichnung	PG 10	PG 20
1	83527	Korpus, 1 Schubkasten, 2 Türen, 1 Mittelseite, 3R 100B 36T		
1	91602	Spiegel, 60H 100B		
1	90825 re	Wandgarderobe, Paneel 40B mit Spiegel, 3 Haken auf Rückseite, alu, 205H 102B 36T		

Vorschlag 34

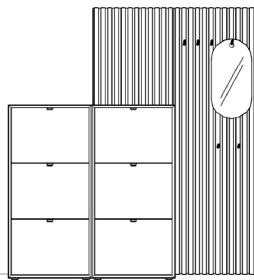

Breite: 180 cm
 Höhe: 198 cm
 Tiefe: 21 cm

Anzahl	Art.-Nr.	Bezeichnung	PG 10	PG 20
2	83042	Schuhschrank, 3 Klappen mit je 1 Schuhkorb, 125H 60B 21T	à	à
1	91036	Lamellenpaneel, schlicht, 3R 60B 5,4T		
1	7915	Höhenkürzung Lamellenpaneel		
1	91015	Lamellenpaneel mit 6 Rundholzhasen, 5,5R 60B 5,4T		
Zubehör:				
1	91016	Spiegel gerundet mit Loch für Aufhängung		
1	27615	Lichtkanal inkl. LED-Band "Nubio", < 100 cm		
1	27616	Lichtkanal inkl. LED-Band "Nubio", < 200 cm		
1	27245	Trafo, 30 Watt		
1	27630	Einkanal-Funkfernbedienung warm/kalt		

MODO 19

Vorschläge

Vorschlag 33

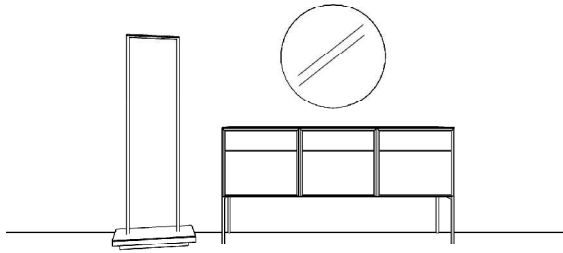

Breite: 260 cm
 Höhe: 198 cm
 Tiefe: 46 cm

Anzahl	Art.-Nr.	Bezeichnung	PG 10	PG 20
2	83294	Korpus, 1 Schubkasten, 1 Tür links, 1 Einlegeboden, 1,5R 60B 46T	à	à
1	83295	Korpus, 1 Schubkasten, 1 Tür rechts, 1 Einlegeboden, 1,5R 60B 46T		
1	83864	Glasabdeckblatt, 6 mm, gefrostet lackiert, 180 x 46 cm		
2	27965	Doppelfuß, 1x außen, 36H, farbig	à	à
Zubehör:				
1	22255	Garderobenständer, 153H 60B 40T		
1	91650	Spiegel, rund, Ø 90 cm		
1	27611	flex. LED-Band warm/kalt, <250 cm		
1	27244	Trafo, 15 Watt		
1	27630	Einkanal-Funkfernbedienung warm/kalt		

Vorschlag 22

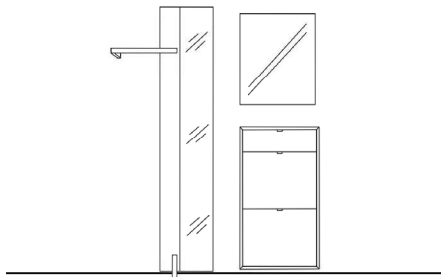

Breite: 182 cm
 Höhe: 205 cm
 Tiefe: 36 cm

Anzahl	Art.-Nr.	Bezeichnung	PG 10	PG 20
1	90828 li	Wandgarderobe, Paneel 40B mit Spiegel, 3 Haken auf Rückseite, schwarz, 205H 77B 35T		
1	91610	Spiegel, 2R 60B		
1	83022	Schuhschrank, 1 Schubkasten, 2 Klappen, 2 Schuhkörbe, 108,5H 60B 36T		

Vorschlag 10

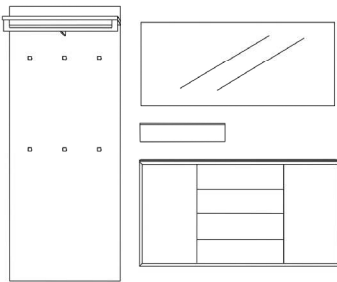

Breite: 235 cm
 Höhe: 204 cm
 Tiefe: 35 cm

Anzahl	Art.-Nr.	Bezeichnung	PG 10	PG 20
1	90334	Paneel inkl. Hutablage mit eckiger Bügelstange, 6 Haken 1133, 5,5R 80B 30,9T		
1	91604	Spiegel, 60H 140B		
1	92296	Ablage mit Klappe, 13H 60B 18T		
1	83402	Korpus, 4 Schubkästen, 2 Türen, je 2 Einlegeböden, 2R 140B 36T		
Zubehör:				
1	83833	Glasabdeckblatt, 6 mm, farbig lackiert		

Vorschlag 19

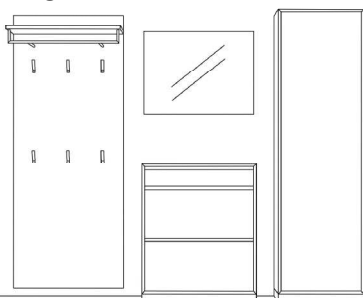

Breite: 255 cm
 Höhe: 204 cm
 Tiefe: 46 cm

Anzahl	Art.-Nr.	Bezeichnung	PG 10	PG 20
1	90235	Paneel inkl. Hutablage mit runder Bügelstange, 6 Haken 1123, 5,5R 80B 30,9T		
1	83457	Korpus, 1 Schubkasten, 2 Klappen, 2 Einlegeböden, 2,5R 80B 46T		
1	91601	Spiegel, 60H 80B		
1	83615 re	Kleiderschrank, 1 Konstruktionsboden, 1 ausziehbarer Kleiderstange, 5,5R 60B 46T		
Zubehör:				
3	27730	Griffnut Metall, 80B	à	à

MODO 19

Vorschläge

Vorschlag 36

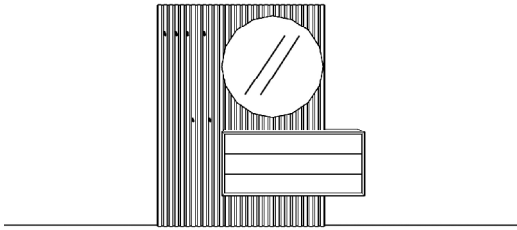

Breite: 180 cm
 Höhe: 200 cm
 Tiefe: 36 cm

Anzahl	Art.-Nr.	Bezeichnung	PG 10	PG 20
1	91015	Lamellenpaneel, 6 Rundholzaken, 5,5R 60B 12,6T		
1	91038	Lamellenpaneel, schlicht, 1R 90B 5,4T		
1	91040	Lamellenpaneel, schlicht, 3R 90B 5,4T		
1	83270	Korpus, 3 Schubkästen, 1,5R 120B 36T		
1	91650	Spiegel, rund, Ø 90 cm		
Zubehör:				
3	27756	MP Zargenlackierung	à	à
1	27611	LED-Band für Spiegel		
1	27245	Trafo, 30 Watt		
1	27630	Einkanal-Funkfernbedienung warm/kalt		
1	31980	USB-Stecker inkl. Trafo und Schubkasteneinlage		

Vorschlag 117

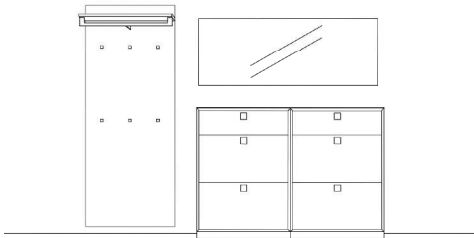

Breite: 261,3 cm
 Höhe: 204 cm
 Tiefe: 36 cm

Anzahl	Art.-Nr.	Bezeichnung	PG 10	PG 20
1	90335	Paneel inkl. Hutablage mit eckiger Bügelstange, 6 Haken 1134, 5,5R 80B 30,9T		
1	91605	Spiegel, 60H 160B		
2	83024	Schuhschrank, 1 Schubkasten, 2 Klappen, 2 Schuhkörbe, 102,5H 80B 36T	à	à
Zubehör:				
1	83833	Glasabdeckblatt, 6 mm, farbig lackiert		

Vorschlag 32

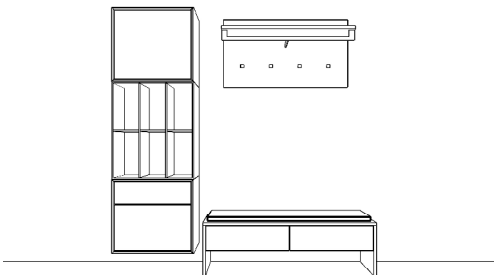

Breite: 200 cm
 Höhe: 198 cm
 Tiefe: 36 cm

Anzahl	Art.-Nr.	Bezeichnung	PG 10	PG 20
1	83224	Korpus, 1 Schubkasten, 1 Großraum-schubkasten, 1,5R 60B 36T		
1	12625	Regal, 10 mm, 2R 60B 34,7T		
1	83204	Korpus, 1 Tür, 1 Einlegeboden, 1,5R 60B 36T		
1	92291	Bank, 2 Schubkästen, 38,6H 125,2B 35T		
1	90756	Paneel inkl. Hutablage und eckiger Bügelstange, 4 Haken 1133 alu, 1,5R 100B 30,9T		
Zubehör:				
1	31967	Kissen, braun, 120 x 32 cm		

Vorschlag 31

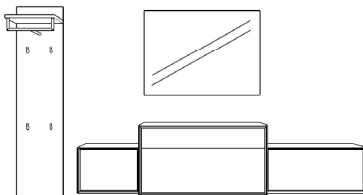

Breite: 290 cm
 Höhe: 198 cm
 Tiefe: 36/46 cm

Anzahl	Art.-Nr.	Bezeichnung	PG 10	PG 20
1	90110	Paneel inkl. Hutablage und runder Bügelstange, 4 Haken 1138 alu, 4,5R 40B 30,9T		
1	83100	Korpus, 1 Klappe, 1R 50B 36T		
1	83229	Korpus, 1 Schubkasten, 1 Großraum-schubkasten, 1,5R 100B 46T		
1	83104	Korpus, 1 Klappe, 1R 80B 36T		
1	91612	Spiegel, 2R 100B		
Zubehör:				
1	31981	USB-Stecker, 4-fach inkl. Trafo & Schubkasteneinlage		
2	27615	Lichtkanal inkl. LED-Band "Nubio", < 100 cm	à	à
1	27244	Trafo, 15 Watt		
1	27630	Einkanal-Fernbedienung warm/kalt		

MODO 19

Vorschläge

Vorschlag 30

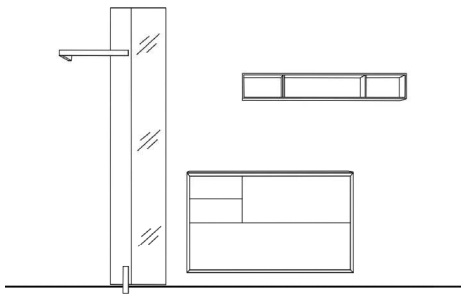

Breite: 252 cm
 Höhe: 205 cm
 Tiefe: 35 cm

Anzahl	Art.-Nr.	Bezeichnung	PG 10	PG 20
1	90822	Wandgarderobe, Paneel (40B) mit Spiegel, Kleiderstange 50B + 3 Haken auf Rückseite, 205H 77B 35T		
1	83354	Korpus, 2 Schubkästen, 2 Klappen, 2R 120B 35T		
1	12652	Regal, 10 mm, 2 Mittelseiten, 0,5R 120B 34,7T		

Vorschlag 11

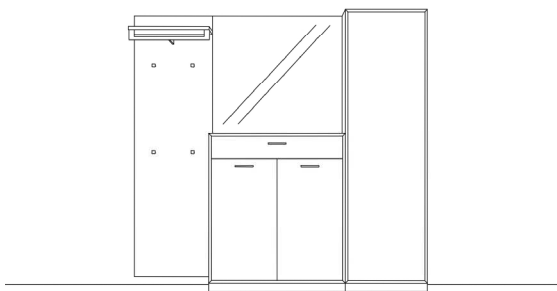

Breite: 220 cm
 Höhe: 204 cm
 Tiefe: 36 cm

Anzahl	Art.-Nr.	Bezeichnung	PG 10	PG 20
1	90333	Paneel inkl. Hutablage mit eckiger Bügelstange, 4 Haken 1134, 198,5H 60B 30,9T		
1	91622	Spiegel, 2,5R 100B		
1	83527	Korpus, 1 Schubkasten, 2 Türen, 1 Mittelseite, je 2 Einlegeböden, 3R 100B 36T		
1	83605 re	Kleiderschrank, 1 Konstruktionsboden, 1 ausziehbarer Kleiderstange, 5,5R 60B 36T		

Vorschlag 12

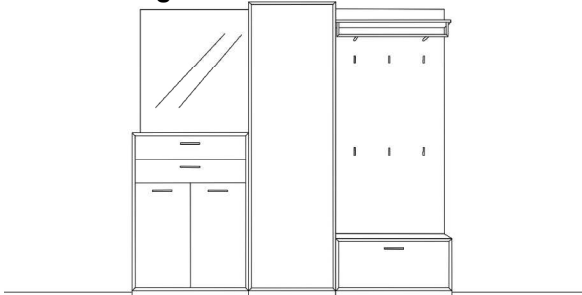

Breite: 220 cm
 Höhe: 204 cm
 Tiefe: 36 cm

Anzahl	Art.-Nr.	Bezeichnung	PG 10	PG 20
1	91621	Spiegel, 2,5R 80B		
1	83546	Korpus, 2 Schubkästen, 2 Türen, 1 Mittelseite, je 1 Einlegeboden, 3R 80B 36T		
1	83605 re	Kleiderschrank, 1 Konstruktionsboden, 1 ausziehbarer Kleiderstange, 5,5R 60B 36T		
1	90114	Paneel inkl. Hutablage mit runder Bügelstange, 6 Haken 1138, 4,5R 80B 36T		
1	83104	Korpus, 1 Klappe, 1 Einlegeboden, 1R 80B 36T		

Vorschlag 25

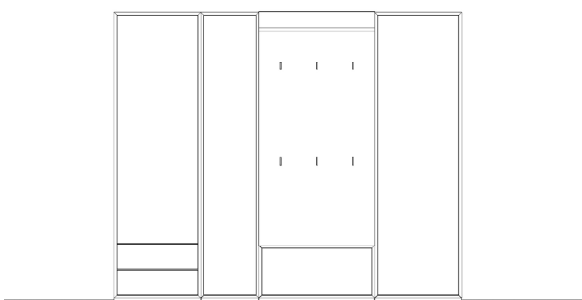

Breite: 240 cm
 Höhe: 204,5 cm
 Tiefe: 36/46 cm

Anzahl	Art.-Nr.	Bezeichnung	PG 10	PG 20
1	83714 li	Kleiderschrank, 1 Tür, 2 Schubkästen, 1 Konstruktionsboden, 1 ausziehbarer Kleiderstange, 5,5R 60B 46T		
1	83600 li	Kleiderschrank, 1 Konstruktionsboden, 1 ausziehbarer Kleiderstange, 5,5R 40B 36T		
1	83104	Korpus, 1 Klappe, 1 Einlegeboden, 1R 80B 36T		
1	90314	Paneel inkl. Hutablage mit eckiger Bügelstange, 6 Haken 1133, 4,5R 80B 30,9T		
1	83605	Kleiderschrank, 1 Konstruktionsboden, 1 ausziehbarer Kleiderstange, 5,5R 60B 36T		

MODO 19

Inneneinteilung:	Tiefe 21 cm:	Tiefe 36 cm:
	1-teiliger Schuhkorb pro Klappe	2-teiliger Schuhkorb pro Klappe
bis Schuhgröße 47/48		im hinteren Korb bis Schuhgröße 44, vorn bis 47/48
<u>1-teiliger Schuhkorb enthält:</u>		<u>2-teiliger Schuhkorb enthält:</u>
Unterteilungen je nach Breite (siehe unten)		1 Trenngitter
		Unterteilungen je nach Breite (siehe unten)
<u>Ansicht von oben:</u>		<u>Ansicht von oben:</u>
60 cm für 2 Paar	80 cm für 3 Paar	60 cm für 4 Paar
100 cm für 4 Paar Schuhe		
Unterteilungen		Trenngitter

Schuhschränke, 44,2 cm hoch

Korpshöhe zzgl. Sockel (6 cm)

1 Klappe mit 1 Schuhkorb	Tiefe	Breite	60 cm	80 cm	100 cm	1 Tür mit 1 Einlegeboden	Tiefe	Breite	40 cm	60 cm	
	21 cm	Art.-Nr.	82980	82982	82984	21 cm	Art.-Nr.	82990 li	82992 li	82991 re	82993 re
		PG	PG 10	PG 20	PG 10		PG 20				
	36 cm	Art.-Nr.	82981	82983	82985	36 cm	Art.-Nr.	82994 li	82996 li	82995 re	82997 re
		PG	PG 10	PG 20	PG 10		PG 20				

Schuhschränke, 84,6 cm hoch

Korpshöhe zzgl. Sockel (6 cm)

2 Klappen mit je 1 Schuhkorb	Tiefe	Breite	60 cm	80 cm	100 cm	1 Tür mit 2 Einlegeböden oder 3 Z-Böden	Tiefe	Breite	40 cm	60 cm	60 cm	
	21 cm	Art.-Nr.	83002	83004	83006	21 cm	PG 10	PG 20	2 E-Böden	2 E-Böden	3 Z-Böden	
		Art.-Nr.	83014 li	83016 li	83015 re				83017 re	83054 li	83055 re	
	36 cm	Art.-Nr.	83003	83005	83007	36 cm	PG 10	PG 20	Art.-Nr.	83010 li	83012 li	83056 li
		Art.-Nr.	83011 re	83013 re	83011 re				83013 re	83057 re		

2 Klappen obere Klappe: Inneneinteilung untere Klappe: 1 Schuhkorb	Inneneinteilung mit beweglichen Böden in 102 - Ethno Eiche (astig) oder 121 - Eiche anthrazit:	Tiefe	Breite	60 cm	80 cm
		21 cm	Art.-Nr.	83018	83019
		Gegen Aufpreis:	Technik-Paket	Art.-Nr.	31983
				USB-Stecker (2-fach) inkl. Trafo LED Emotion Spot, schwenkbar Sensor für Beleuchtung	

Alle Schuhschränke (bis 125 cm) sind zum gleichen Preis auch wandhängend lieferbar.

Hinweis: Bei Schuhklappen ist kein unsichtbarer Pushbeschlag möglich.

MODO 19

Schuhschränke, 102,5 cm

Korpshöhe zzgl. Sockel (6 cm)

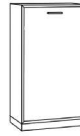
1 Schubkasten 2 Klappen mit je 1 Schuhkorb 	Tiefe	Breite	60 cm	80 cm	100 cm	1 Tür mit 2 Einlegeböden oder 4 Z-Böden 	Tiefe	Breite	40 cm	60 cm	60 cm
		Art.-Nr.	83022	83024	83026			2 E-Böden	2 E-Böden	4 Z-Böden	
		PG 10					Art.-Nr.	83034 li	83036 li	83058 li	
		PG 20						83035 re	83037 re	83059 re	
	36 cm						21 cm	PG 10			
								PG 20			
							36 cm	PG 10	83030 li	83032 li	83060 li
								PG 20	83031 re	83033 re	83061 re

Schuhschränke, 125 cm hoch

Korpshöhe zzgl. Sockel (6 cm)

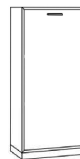
3 Klappen mit je 1 Schuhkorb 	Tiefe	Breite	60 cm	80 cm	100 cm	1 Tür mit 3 Einlegeböden oder 5 Z-Böden 	Tiefe	Breite	40 cm	60 cm	60 cm
		Art.-Nr.	83042	83044	83046			3 E-Böden	3 E-Böden	5 Z-Böden	
		PG 10					Art.-Nr.	83038 li	83040 li	83068 li	
		PG 20						83039 re	83041 re	83069 re	
	21 cm						21 cm	PG 10			
								PG 20			
							36 cm	PG 10	83050 li	83052 li	83070 li
								PG 20	83051 re	83053 re	83071 re
	36 cm										

2 Schubkästen 2 Klappen mit je 1 Schuhkorb 	Tiefe	Breite	60 cm	80 cm	100 cm	
		Art.-Nr.	83062	83064	83066	
		PG 10				
		PG 20				
	36 cm					

3 Klappen NEU obere Klappe: Inneneinteilung untere Klappen: mit je 1 Schuhkorb 	Tiefe	Breite	60 cm	80 cm	
		Art.-Nr.	83078	83079	
		PG 10			
		PG 20			
	21 cm				

Inneneinteilung mit beweglichen Böden in 102 - Ethno Eiche (astig) oder 121 - Eiche anthrazit:



Gegen Aufpreis: **Technik-Paket** Art.-Nr. 31983
 USB-Stecker (2-fach) inkl. Trafo
 LED Emotion Spot, schwenkbar
 Sensor für Beleuchtung

Nur stehend möglich!

Schuhschränke, 165,4 cm hoch

Korpshöhe zzgl. Sockel (6 cm)

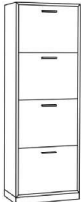



4 Klappen mit je 1 Schuhkorb 	Tiefe	Breite	60 cm	80 cm	100 cm
		Art.-Nr.	83082	83084	83086
		PG 10			
		PG 20			
	21 cm				
	36 cm				

Alle Schuhschränke (bis 125 cm) sind zum gleichen Preis auch wandhängend lieferbar.

Hinweis: Bei Schuhklappen ist kein unsichtbarer Pushbeschlag möglich.

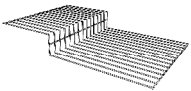
MODO 19

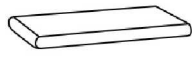
Zubehör für Schuhschränke, Kommoden und Kleiderschränke

<p>Einlegeböden</p> <table border="1"> <thead> <tr> <th>Breite</th> <th>40 cm</th> <th>50 cm</th> <th>60 cm</th> <th>70 cm</th> <th>80 cm</th> </tr> </thead> <tbody> <tr> <td>Tiefe</td> <td></td> <td></td> <td></td> <td></td> <td></td> </tr> <tr> <td>Art.-Nr.</td> <td>27272</td> <td>27274</td> <td>27276</td> <td>27275</td> <td>27278</td> </tr> <tr> <td>36 cm PG 10</td> <td></td> <td></td> <td></td> <td></td> <td></td> </tr> <tr> <td>PG 20</td> <td></td> <td></td> <td></td> <td></td> <td></td> </tr> <tr> <td>Art.-Nr.</td> <td>27486</td> <td>27485</td> <td>27496</td> <td>27277</td> <td>27497</td> </tr> <tr> <td>46 cm PG 10</td> <td></td> <td></td> <td></td> <td></td> <td></td> </tr> <tr> <td>PG 20</td> <td></td> <td></td> <td></td> <td></td> <td></td> </tr> <tr> <td>Art.-Nr.</td> <td>27473</td> <td>27474</td> <td>27475</td> <td>27279</td> <td>27477</td> </tr> <tr> <td>61 cm PG 10</td> <td></td> <td></td> <td></td> <td></td> <td></td> </tr> <tr> <td>PG 20</td> <td></td> <td></td> <td></td> <td></td> <td></td> </tr> </tbody> </table> 	Breite	40 cm	50 cm	60 cm	70 cm	80 cm	Tiefe						Art.-Nr.	27272	27274	27276	27275	27278	36 cm PG 10						PG 20						Art.-Nr.	27486	27485	27496	27277	27497	46 cm PG 10						PG 20						Art.-Nr.	27473	27474	27475	27279	27477	61 cm PG 10						PG 20						<p>Schutzmatte für Einlegeböden</p> <p>transparent</p> <table border="1"> <thead> <tr> <th>Breite</th> <th>40 cm</th> <th>50 cm</th> <th>60 cm</th> <th>80 cm</th> <th>100 cm</th> </tr> </thead> <tbody> <tr> <td>Tiefe</td> <td></td> <td></td> <td></td> <td></td> <td>2-teilig</td> </tr> <tr> <td>Art.-Nr.</td> <td>97273</td> <td>97275</td> <td>97277</td> <td>97279</td> <td>97271</td> </tr> <tr> <td>36 cm PG 10</td> <td></td> <td></td> <td></td> <td></td> <td></td> </tr> <tr> <td>Art.-Nr.</td> <td>97283</td> <td>97285</td> <td>97287</td> <td>97289</td> <td>97281</td> </tr> <tr> <td>46 cm PG 10</td> <td></td> <td></td> <td></td> <td></td> <td></td> </tr> </tbody> </table>	Breite	40 cm	50 cm	60 cm	80 cm	100 cm	Tiefe					2-teilig	Art.-Nr.	97273	97275	97277	97279	97271	36 cm PG 10						Art.-Nr.	97283	97285	97287	97289	97281	46 cm PG 10					
Breite	40 cm	50 cm	60 cm	70 cm	80 cm																																																																																																		
Tiefe																																																																																																							
Art.-Nr.	27272	27274	27276	27275	27278																																																																																																		
36 cm PG 10																																																																																																							
PG 20																																																																																																							
Art.-Nr.	27486	27485	27496	27277	27497																																																																																																		
46 cm PG 10																																																																																																							
PG 20																																																																																																							
Art.-Nr.	27473	27474	27475	27279	27477																																																																																																		
61 cm PG 10																																																																																																							
PG 20																																																																																																							
Breite	40 cm	50 cm	60 cm	80 cm	100 cm																																																																																																		
Tiefe					2-teilig																																																																																																		
Art.-Nr.	97273	97275	97277	97279	97271																																																																																																		
36 cm PG 10																																																																																																							
Art.-Nr.	97283	97285	97287	97289	97281																																																																																																		
46 cm PG 10																																																																																																							
<p>Z-Drahtböden</p> <p>nur hinter Türen einsetzbar</p>  <table border="1"> <thead> <tr> <th>Tiefe</th> <th>für 60er Breite</th> <th>Tiefe</th> <th>für 60er Breite</th> </tr> </thead> <tbody> <tr> <td>Art.-Nr.</td> <td>58876</td> <td>Art.-Nr.</td> <td>58877</td> </tr> <tr> <td>21 cm PG 10</td> <td></td> <td>36 cm PG 10</td> <td></td> </tr> </tbody> </table>	Tiefe	für 60er Breite	Tiefe	für 60er Breite	Art.-Nr.	58876	Art.-Nr.	58877	21 cm PG 10		36 cm PG 10		<p>Schutzmatte für L-Boarde</p> <p>transparent</p> <table border="1"> <thead> <tr> <th>Breite bis</th> <th>80 cm</th> <th>100 cm</th> <th>120 cm</th> <th>160 cm</th> <th>180 cm</th> </tr> </thead> <tbody> <tr> <td>Tiefe</td> <td></td> <td></td> <td></td> <td></td> <td></td> </tr> <tr> <td>Art.-Nr.</td> <td>97260</td> <td>97261</td> <td>97262</td> <td>97263</td> <td>97264</td> </tr> <tr> <td>38,1 cm PG 10</td> <td></td> <td></td> <td></td> <td></td> <td></td> </tr> </tbody> </table>	Breite bis	80 cm	100 cm	120 cm	160 cm	180 cm	Tiefe						Art.-Nr.	97260	97261	97262	97263	97264	38,1 cm PG 10																																																																							
Tiefe	für 60er Breite	Tiefe	für 60er Breite																																																																																																				
Art.-Nr.	58876	Art.-Nr.	58877																																																																																																				
21 cm PG 10		36 cm PG 10																																																																																																					
Breite bis	80 cm	100 cm	120 cm	160 cm	180 cm																																																																																																		
Tiefe																																																																																																							
Art.-Nr.	97260	97261	97262	97263	97264																																																																																																		
38,1 cm PG 10																																																																																																							
<p>Schrägböden</p> <p>nur hinter Türen einsetzbar bis Schuhgröße 42/43</p>  <table border="1"> <thead> <tr> <th>Tiefe</th> <th>Breite</th> <th>40 cm</th> <th>50 cm</th> <th>60 cm</th> <th>80 cm</th> </tr> </thead> <tbody> <tr> <td>Art.-Nr.</td> <td></td> <td>96984</td> <td>96985</td> <td>96986</td> <td>96988</td> </tr> <tr> <td>36 cm PG 10</td> <td></td> <td></td> <td></td> <td></td> <td></td> </tr> </tbody> </table>	Tiefe	Breite	40 cm	50 cm	60 cm	80 cm	Art.-Nr.		96984	96985	96986	96988	36 cm PG 10						<p>Kissen</p>  <table border="1"> <thead> <tr> <th>Tiefe</th> <th>Breite</th> <th>60 cm</th> <th>60 cm</th> <th>100 cm</th> <th>100 cm</th> <th>120 cm</th> <th>120 cm</th> </tr> </thead> <tbody> <tr> <td></td> <td></td> <td>anthrazit</td> <td>braun</td> <td>anthrazit</td> <td>braun</td> <td>anthrazit</td> <td>braun</td> </tr> <tr> <td>Art.-Nr.</td> <td></td> <td>31962</td> <td>31963</td> <td>31964</td> <td>31965</td> <td>31966</td> <td>31967</td> </tr> <tr> <td>32 cm PG 10</td> <td></td> <td></td> <td></td> <td></td> <td></td> <td></td> <td></td> </tr> </tbody> </table>	Tiefe	Breite	60 cm	60 cm	100 cm	100 cm	120 cm	120 cm			anthrazit	braun	anthrazit	braun	anthrazit	braun	Art.-Nr.		31962	31963	31964	31965	31966	31967	32 cm PG 10																																																											
Tiefe	Breite	40 cm	50 cm	60 cm	80 cm																																																																																																		
Art.-Nr.		96984	96985	96986	96988																																																																																																		
36 cm PG 10																																																																																																							
Tiefe	Breite	60 cm	60 cm	100 cm	100 cm	120 cm	120 cm																																																																																																
		anthrazit	braun	anthrazit	braun	anthrazit	braun																																																																																																
Art.-Nr.		31962	31963	31964	31965	31966	31967																																																																																																
32 cm PG 10																																																																																																							
<p>Stoffbox</p> <p>für Schuhkörbe</p> <p>Material: Polyester dunkelgrün mit Klettverschluss</p>  <p>pro Stück</p> <p>Art.-Nr. 29955</p> <table border="1"> <tbody> <tr> <td>B 24 x</td> </tr> <tr> <td>L 12 x</td> </tr> <tr> <td>H 25 cm</td> </tr> </tbody> </table>	B 24 x	L 12 x	H 25 cm																																																																																																				
B 24 x																																																																																																							
L 12 x																																																																																																							
H 25 cm																																																																																																							

MODO 19

Kommoden, 2/3 Raster hoch - 24 cm

Korpshöhe zzgl. Sockel (6 cm)

1 Schubkasten	Tiefe	Breite	50 cm	60 cm	80 cm	100 cm	120 cm
		Art.-Nr.	83090	83091	83092	83093	83094
	36 cm	PG 10 PG 20					
	46 cm	PG 10 PG 20	83095	83096	83097	83098	83099

Kommoden, 1 Raster hoch - 36 cm

Korpshöhe zzgl. Sockel (6 cm)

1 Klappe mit 1 Einlegeboden	Tiefe	Breite	50 cm	60 cm	80 cm	100 cm	120 cm
			Art.-Nr.	83100	83102	83104	83106 mit Mittelseite
	36 cm	PG 10 PG 20					
	46 cm	PG 10 PG 20	83101	83103	83105	83107	83109

1 Großraum- schubkasten	Tiefe	Breite	50 cm	60 cm	80 cm	100 cm	120 cm
		Art.-Nr.	83110	83112	83114	83116	83118
	36 cm	PG 10 PG 20					
	46 cm	PG 10 PG 20	83111	83113	83115	83117	83119

2 Schubkästen	Tiefe	Breite	50 cm	60 cm	80 cm	100 cm	120 cm
		Art.-Nr.	83120	83122	83124	83126	83128
	36 cm	PG 10 PG 20					
	46 cm	PG 10 PG 20	83121	83123	83125	83127	83129

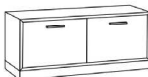
2 Türen mit 1 Einlegeboden	Tiefe	Breite	100 cm	120 cm
			Art.-Nr.	83146 mit Mittelseite
	36 cm	PG 10 PG 20		
	46 cm	PG 10 PG 20	83147	83149

Bank, 38,6 cm hoch

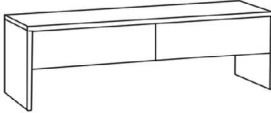



2 Schubkästen	Tiefe	Breite	105,2 cm	125,2 cm
		Art.-Nr.	92290	92291
	35 cm	PG 10 PG 20		

Alle Elemente (bis 3 Raster, Kleiderschränke nicht möglich) sind zum gleichen Preis auch wandhängend lieferbar.

MODO 19

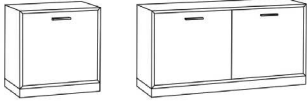
Kommoden, 1,5 Raster hoch - 54 cm

Korpshöhe zzgl. Sockel (6 cm)

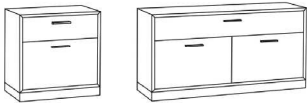







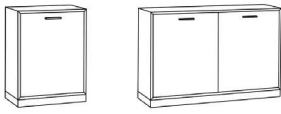

1 Tür mit 1 Einlegeboden	Tiefe	Breite	40 cm	50 cm	60 cm	80 cm	100 cm	120 cm
		Art.-Nr.	83200 li 83201 re	83202 li 83203 re	83204 li 83205 re	2 Türen 83206	2 Türen mit Mittelseite 83207	2 Türen mit Mittelseite 83208
	36 cm	PG 10						
		PG 20						
	46 cm	Art.-Nr.	83210 li 83211 re	83212 li 83213 re	83214 li 83215 re	83216	83217	83218
		PG 10 PG 20						
1 Schubkasten 1 Großraum- schubkasten	Tiefe	Breite		50 cm	60 cm	80 cm	100 cm	120 cm
		Art.-Nr.		83222	83224	83226	83228	83230
	36 cm	PG 10						
		PG 20						
	46 cm	Art.-Nr.		83223	83225	83227	83229*	83231
		PG 10 PG 20						
1 Schubkasten 1 Klappe mit 1 Einlegeboden	Tiefe	Breite	40 cm	50 cm	60 cm	80 cm	100 cm	120 cm
		Art.-Nr.	83240	83242	83244	83246	mit Mittelseite 83248	83250
	36 cm	PG 10						
		PG 20						
	46 cm	Art.-Nr.	83241	83243	83245	83247	83249	83251
		PG 10 PG 20						
3 Schubkästen	Tiefe	Breite	40 cm	50 cm	60 cm	80 cm	100 cm	120 cm
		Art.-Nr.	83260	83262	83264	83266	83268	83270
	36 cm	PG 10						
		PG 20						
	46 cm	Art.-Nr.	83261	83263	83265	83267	83269	83271
		PG 10 PG 20						
1 Schubkasten 1 Tür	Tiefe	Breite	40 cm	50 cm	60 cm	80 cm	100 cm	120 cm
		Art.-Nr.	83280 li 83281 re	83282 li 83283 re	83284 li 83285 re	2 Türen 83286	2 Türen mit Mittelseite 83287	2 Türen mit Mittelseite 83288
	36 cm	PG 10						
		PG 20						
	46 cm	Art.-Nr.	83290 li 83291 re	83292 li 83293 re	83294 li 83295 re	83296	83297	83298
		PG 10 PG 20						

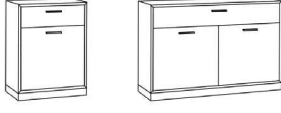
Alle Elemente (bis 3 Raster, Kleiderschränke nicht möglich) sind zum gleichen Preis auch wandhängend lieferbar.

MODO 19

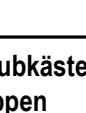
Kommoden, 2 Raster hoch - 72 cm

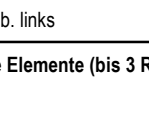
Korpushöhe zzgl. Sockel (6 cm)

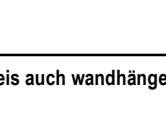
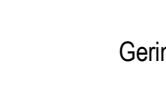

1 Tür mit 1 Einlegeboden 	Tiefe	Breite	40 cm	50 cm	60 cm	80 cm	100 cm	120 cm
		Art.-Nr.	83300 li 83301 re	83302 li 83303 re	83304 li 83305 re	2 Türen 83306	2 Türen mit Mittelseite 83307	2 Türen mit Mittelseite 83308
	36 cm	PG 10 PG 20						
		Art.-Nr.	83310 li 83311 re	83312 li 83313 re	83314 li 83315 re	83316	83317	83318
1 Schubkasten 1 Tür mit 1 Einlegeboden 	Tiefe	Breite		50 cm	60 cm	80 cm	100 cm	120 cm
		Art.-Nr.		83322 li 83323 re	83324 li 83325 re	2 Türen 83326	2 Türen mit Mittelseite 83327	2 Türen mit Mittelseite 83328
	36 cm	PG 10 PG 20						
		Art.-Nr.		83332 li 83333 re	83334 li 83335 re	83336	83337	83338
2 Schubkästen 1 Großraum- schubkasten 	Tiefe	Breite	40 cm	50 cm	60 cm	80 cm	100 cm	120 cm
		Art.-Nr.	83340	83342	83344	83346	83348	83350
	36 cm	PG 10 PG 20						
		Art.-Nr.	83341	83343	83345	83347	83349	83351
4 Schubkästen 	Tiefe	Breite		50 cm	60 cm	80 cm	100 cm	120 cm
		Art.-Nr.		83362	83364	83366	83368	83370
	36 cm	PG 10 PG 20						
		Art.-Nr.		83363	83365	83367	83369	83371
2 Schubkästen 2 Klappen 1 Mittelseite 	Tiefe	Breite	100 cm	120 cm				
		Art.-Nr.	83352 li 83353 re	83354 li 83355 re				
	36 cm	PG 10 PG 20						
		Art.-Nr.	83356 li 83357 re	83358 li 83359 re				
4 Schubkästen 2 Türen mit 2 Einlegeböden 	Tiefe	Breite			140 cm			
		Art.-Nr.			83402			
	36 cm	PG 10 PG 20						
		Art.-Nr.			83403			
	46 cm	PG 10 PG 20						
		Art.-Nr.			83403			

Alle Elemente (bis 3 Raster, Kleiderschränke nicht möglich) sind zum gleichen Preis auch wandhängend lieferbar.

MODO 19

Kommoden, 2,5 Raster hoch - 90 cm

Korpshöhe zzgl. Sockel (6 cm)







1 Tür mit 2 Einlegeböden 	Tiefe	Breite	40 cm	50 cm	60 cm	80 cm	100 cm
		Art.-Nr.	83410 li	83412 li	83414 li	2 Türen	2 Türen mit Mittelseite
	36 cm	Art.-Nr.	83411 re	83413 re	83415 re	83416	83417
		PG 10					
	46 cm	PG 20					
		Art.-Nr.	83420 li	83422 li	83424 li		
	Art.-Nr.	83421 re	83423 re	83425 re	83426	83427	
1 Schubkasten 1 Tür mit 1 Einlegeboden 	Tiefe	Breite		50 cm	60 cm	80 cm	100 cm
		Art.-Nr.		83432 li	83434 li	2 Türen	2 Türen mit Mittelseite
	36 cm	Art.-Nr.		83433 re	83435 re	83436	83437
		PG 10					
	46 cm	PG 20					
		Art.-Nr.		83442 li	83444 li		
	Art.-Nr.		83443 re	83445 re	83446	83447	
1 Schubkasten 2 Klappen mit 2 Einlegeböden 	Tiefe	Breite		50 cm	60 cm	80 cm	100 cm mit Mittelseite
		Art.-Nr.		83452	83454	83456	83458
	36 cm	PG 10					
		PG 20					
	46 cm	Art.-Nr.		83453	83455	83457	83459
		PG 10					
	PG 20						

Alle Elemente (bis 3 Raster, Kleiderschränke nicht möglich) sind zum gleichen Preis auch wandhängend lieferbar.

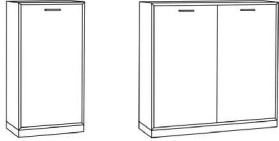
MODO 19

Kommoden, 3 Raster hoch - 108 cm

Korpshöhe zzgl. Sockel (6 cm)

1 Tür mit 2 Einlegeböden 	Tiefe 36 cm 46 cm	Breite 40 cm	50 cm	60 cm	80 cm	100 cm
		Art.-Nr. 83500 li Art.-Nr. 83501 re PG 10 PG 20	Art.-Nr. 83502 li Art.-Nr. 83503 re	Art.-Nr. 83504 li Art.-Nr. 83505 re	Art.-Nr. 83510 li Art.-Nr. 83511 re PG 10 PG 20	Art.-Nr. 83512 li Art.-Nr. 83513 re PG 10 PG 20
1 Schubkasten 1 Tür mit 2 Einlegeböden 	Tiefe 36 cm 46 cm	Breite 50 cm	60 cm	80 cm	100 cm	
		Art.-Nr. 83522 li Art.-Nr. 83523 re PG 10 PG 20	Art.-Nr. 83524 li Art.-Nr. 83525 re	Art.-Nr. 83532 li Art.-Nr. 83533 re PG 10 PG 20	Art.-Nr. 83534 li Art.-Nr. 83535 re	2 Türen 83526 2 Türen mit Mittelseite 83527 83536 83537
2 Schubkästen 1 Tür mit 1 Einlegeboden 	Tiefe 36 cm 46 cm	Breite 50 cm	60 cm	80 cm	100 cm	
		Art.-Nr. 83542 li Art.-Nr. 83543 re PG 10 PG 20	Art.-Nr. 83544 li Art.-Nr. 83545 re	Art.-Nr. 83552 li Art.-Nr. 83553 re PG 10 PG 20	Art.-Nr. 83554 li Art.-Nr. 83555 re	2 Türen 83546 2 Türen mit Mittelseite 83547 83556 83557
1 Tür 2 Schubkästen mit 1 Einlegeboden 	Tiefe 36 cm 46 cm	Breite 40 cm	50 cm	60 cm	80 cm	100 cm
		Art.-Nr. 83580 li Art.-Nr. 83581 re PG 10 PG 20	Art.-Nr. 83582 li Art.-Nr. 83583 re	Art.-Nr. 83584 li Art.-Nr. 83585 re	Art.-Nr. 83590 li Art.-Nr. 83591 re PG 10 PG 20	Art.-Nr. 83592 li Art.-Nr. 83593 re PG 10 PG 20
2 Schubkästen 2 Großraum- schubkästen 	Tiefe 36 cm 46 cm	Breite 50 cm	60 cm	80 cm	100 cm	
		Art.-Nr. PG 10 PG 20	Art.-Nr. 83562 83563	Art.-Nr. 83564 83565	Art.-Nr. 83566 83567	Art.-Nr. 83568 83569
2 Schubkästen 2 Klappen mit 2 Einlegeböden 	Tiefe 36 cm 46 cm	Breite 50 cm	60 cm	80 cm	100 cm	
		Art.-Nr. PG 10 PG 20	Art.-Nr. 83572 83573	Art.-Nr. 83574 83575	Art.-Nr. 83576 83577	Art.-Nr. 83578 83579

Alle Elemente (bis 3 Raster, Kleiderschränke nicht möglich) sind zum gleichen Preis auch wandhängend lieferbar.

MODO 19

Kleiderschrank, 5,5 Raster hoch - 198 cm

Korpshöhe zzgl. Sockel (6 cm)

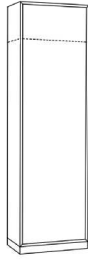
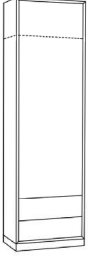
		Tiefe	Breite	40 cm	50 cm	60 cm	60 cm	80 cm	
1 Tür  <u>innen:</u> bei 40 cm Breite: 1 Konstruktionsböden 4 Einlegeböden ab 50 cm Breite: 1 Konstruktionsboden 1 ausziehbare Kleiderstange bei 60 cm Breite: als Alternative zur Kleiderstange können Sie 6 Z-Böden wählen immer bei 60 cm Tiefe: 1 Konstruktionsboden 1 Querkleiderstange Bei Tiefe 20 cm ist keine Kleiderstange vorhanden.				4 E-Böden	ausz. Kleiderstange	ausz. Kleiderstange	6 Z-Böden	ausz. Kleiderstange mit 2 Türen	
	21 cm	Art.-Nr. 83660 li Art.-Nr. 83661 re	PG 10 PG 20	83662 li 83663 re	83664 li 83665 re	83150 li 83151 re	83666		
	36 cm	Art.-Nr. 83600 li Art.-Nr. 83601 re	PG 10 PG 20	83602 li 83603 re	83604 li 83605 re	83152 li 83153 re	83606		
	46 cm	Art.-Nr. 83610 li Art.-Nr. 83611 re	PG 10 PG 20	83612 li 83613 re	83614 li 83615 re		83616		
	61 cm	Art.-Nr. 83620 li Art.-Nr. 83621 re	PG 10 PG 20	83622 li 83623 re	83624 li 83625 re		83626		
	1 Spiegeltür Nur Pushbeschlag möglich! <u>innen:</u> bei 40 cm Breite: 1 Konstruktionsböden 4 Einlegeböden ab 50 cm Breite: 1 Konstruktionsboden 1 ausziehbare Kleiderstange bei 60 cm Breite: als Alternative zur Kleiderstange können Sie 6 Z-Böden wählen immer bei 60 cm Tiefe: 1 Konstruktionsboden 1 Querkleiderstange Bei Tiefe 20 cm ist keine Kleiderstange vorhanden.				4 E-Böden	ausz. Kleiderstange	ausz. Kleiderstange	6 Z-Böden	ausz. Kleiderstange mit 2 Türen
		21 cm	Art.-Nr. 83670 li Art.-Nr. 83671 re	PG 10 PG 20	83672 li 83673 re	83674 li 83675 re	83154 li 83155 re	83676	
		36 cm	Art.-Nr. 83630 li Art.-Nr. 83631 re	PG 10 PG 20	83632 li 83633 re	83634 li 83635 re	83156 li 83157 re	83636	
		46 cm	Art.-Nr. 83640 li Art.-Nr. 83641 re	PG 10 PG 20	83642 li 83643 re	83644 li 83645 re		83646	
		61 cm	Art.-Nr. 83650 li Art.-Nr. 83651 re	PG 10 PG 20	83652 li 83653 re	83654 li 83655 re		83656	
1 Tür 2 Schubkästen  <u>innen:</u> bei 40 cm Breite: 2 Konstruktionsböden 3 Einlegeböden ab 50 cm Breite: 1 Konstruktionsboden 1 ausziehbare Kleiderstange immer bei 60 cm Tiefe: 1 Konstruktionsboden 1 Querkleiderstange					4 E-Böden	ausz. Kleiderstange	ausz. Kleiderstange		80 cm ausz. Kleiderstange mit 2 Türen
	36 cm	Art.-Nr. 83700 li Art.-Nr. 83701 re	PG 10 PG 20	83702 li 83703 re	83704 li 83705 re		83706		
	46 cm	Art.-Nr. 83710 li Art.-Nr. 83711 re	PG 10 PG 20	83712 li 83713 re	83714 li 83715 re		83716		
	61 cm	Art.-Nr. 83720 li Art.-Nr. 83721 re	PG 10 PG 20	83722 li 83723 re	83724 li 83725 re		83726		
	1 Spiegeltür 2 Schubkästen Nur Pushbeschlag möglich! <u>innen:</u> bei 40 cm Breite: 2 Konstruktionsböden 3 Einlegeböden ab 50 cm Breite: 1 Konstruktionsboden 1 ausziehbare Kleiderstange immer bei 60 cm Tiefe: 1 Konstruktionsboden 1 Querkleiderstange				4 E-Böden	ausz. Kleiderstange	ausz. Kleiderstange		80 cm ausz. Kleiderstange mit 2 Türen
		36 cm	Art.-Nr. 83730 li Art.-Nr. 83731 re	PG 10 PG 20	83732 li 83733 re	83734 li 83735 re		83736	
46 cm		Art.-Nr. 83740 li Art.-Nr. 83741 re	PG 10 PG 20	83742 li 83743 re	83744 li 83745 re		83746		
61 cm		Art.-Nr. 83750 li Art.-Nr. 83751 re	PG 10 PG 20	83752 li 83753 re	83754 li 83755 re		83756		

Wandaufhängung bei Kleiderschränken nicht möglich!

MODO 19



MODO 19

Hänge- / Aufsatzregale mit Rückwand - Korpusstärke 10 mm

Höhe	Breite	Tiefe 24,7 cm			Tiefe 34,7 cm			Tiefe 44,7 cm		
		20 cm	30 cm	40 cm	20 cm	30 cm	40 cm	20 cm	30 cm	40 cm
1 Raster 36 cm hoch	Art.-Nr.	12665	12453	12671	12600	12606	12601	12617	12464	12611
	PG 10									
	PG 20									
1 1/3 Raster 48 cm hoch	Art.-Nr.	12636	12454	12637	12609	12621	12638	12610	12465	12639
	PG 10									
	PG 20									
2 Raster 72 cm hoch	Art.-Nr.	12666	12455	12672	12603	12620	12622	12618	12466	12612
	PG 10									
	PG 20									
2,5 Raster 90 cm hoch	Art.-Nr.	12676	12456	12677	12607	12629	12608	12614	12467	12616
	PG 10									
	PG 20									
3 Raster 108 cm hoch	Art.-Nr.	12667	12457	12673	12683	12686	12623	12619	12468	12613
	PG 10									
	PG 20									
4 Raster 144 cm hoch	Art.-Nr.	12668	12450	12674	12684	12687	12624	12696	12452	12697
	PG 10									
	PG 20									
5 Raster 180 cm hoch	Art.-Nr.	12669	12458	12675	12685	12688	12689			
	PG 10									
	PG 20									

Breiten- / Höhenkürzung **Art.-Nr. 27709**

Planbar als Hänge- oder Stapелеlement. Nur Sockelplatte mit Höhenverstellern möglich, keine andere Sockelvariante. Ab 1 1/3 Raster Höhe ist jeweils im Raster ein fest montierter Konstruktionsboden. Bei der Breite 80 cm ist mittig eine fest montierte Mittelseite. Aufhängung mit Keilleiste.



Höhe 36 cm - 1 Raster		Breite	20 cm
	Art.-Nr.	12442 li	
	Art.-Nr.	12443 re	
Tiefe	34,7 cm	PG 10	
		PG 20	
		Art.-Nr.	12444 li
		Art.-Nr.	12445 re
	44,7 cm	PG 10	
		PG 20	

Abb. links

Planbar als Hänge- oder Stapелеlement. Sockel oder FüÙe nicht möglich.

Höhe 36 cm - 1 Raster		Breite	40 cm
	Art.-Nr.	12446	
	Tiefe	34,7 cm	PG 10
		PG 20	
	44,7 cm	Art.-Nr.	12447
		PG 10	
		PG 20	

Planbar als Hänge- oder Stapелеlement. Sockel oder FüÙe nicht möglich.

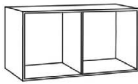
Höhe 36 cm - 1 Raster		Breite	60 cm	80 cm
1 Mittelseite				
	Art.-Nr.	12440	12602	
	Tiefe	34,7 cm	PG 10	
		PG 20		
		Art.-Nr.	12441	
	44,7 cm	PG 10		
		PG 20		

Planbar als Hänge- oder Stapелеlement. Sockel oder FüÙe nicht möglich.

Höhe 72 cm - 2 Raster		Breite	60 cm
	Art.-Nr.	12625	
	Tiefe	34,7 cm	PG 10
		PG 20	
	44,7 cm	Art.-Nr.	12615
		PG 10	
		PG 20	

Planbar als Hänge- oder Stapелеlement. Sockel oder FüÙe nicht möglich.

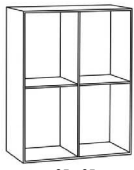
Höhe 90 cm - 2,5 Raster		Breite	70 cm
	Art.-Nr.	12627	
	Tiefe	34,7 cm	PG 10
		PG 20	
	44,7 cm	Art.-Nr.	12628
		PG 10	
		PG 20	



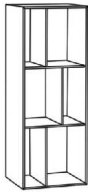



Planbar als Hänge- oder Stapелеlement. Sockel oder FüÙe nicht möglich.

Höhe 108 cm - 3 Raster		Breite	40 cm
	Art.-Nr.	12408 li	
	Tiefe	34,7 cm	Art.-Nr.
		PG 10	
		PG 20	
	44,7 cm	Art.-Nr.	12410 li
		Art.-Nr.	12411 re
		PG 10	
		PG 20	





Planbar als Hänge- oder Stapелеlement. Sockel oder FüÙe nicht möglich.

MODO 19





Hänge- / Aufsatzregale mit Rückwand - Korpusstärke 10 mm

Höhe 18 cm - 0,5 Raster							
	Breite	60 cm	60 cm	80 cm	100 cm *	120 cm	120 cm
	Art.-Nr.	12640	12644	12437	12678	12646	12647
Tiefe	PG 10						
24,7 cm	PG 20						
	Art.-Nr.	12658	12656	12438	12679	12659	12634
Tiefe	PG 10						
34,7 cm	PG 20						
	Art.-Nr.	12660	12657	12439	12661	12662	12632
Tiefe	PG 10						
44,7 cm	PG 20						

Planbar als Hänge- oder Stapелеlement. Sockel oder FüÙe nicht möglich. Andere Aufteilung auf Anfrage. * Auch spiegelverkehrt möglich.

Höhe 18 cm - 0,5 Raster					
	Breite	120 cm	120 cm *	160 cm	180 cm *
	Art.-Nr.	12648	12670	12663	12664
Tiefe	PG 10				
24,7 cm	PG 20				
	Art.-Nr.	12652	12680	12681	12682
Tiefe	PG 10				
34,7 cm	PG 20				
	Art.-Nr.	12654	12693		
Tiefe	PG 10				
44,7 cm	PG 20				

Planbar als Hänge- oder Stapелеlement. Sockel oder FüÙe nicht möglich. Andere Aufteilung auf Anfrage. * Auch spiegelverkehrt möglich.

Höhe 24 cm - 2/3 Raster						
	Breite	100 cm	120 cm	120 cm	160 cm	180 cm
	Art.-Nr.	12420	12421	12422	12423	12424
Tiefe	PG 10					
24,7 cm	PG 20					
	Art.-Nr.	12430	12691	12432	12433	12434
Tiefe	PG 10					
34,7 cm	PG 20					
	Art.-Nr.	12649	12692			
Tiefe	PG 10					
44,7 cm	PG 20					

Planbar als Hänge- oder Stapелеlement. Sockel oder FüÙe nicht möglich. Andere Aufteilung auf Anfrage. * Auch spiegelverkehrt möglich.

MODO 19

Paneele

Das Paneel

kann in 4 verschiedenen Breiten bestellt werden. Je nach Breite erhalten Sie unterschiedlich viele Haken. (Detailansicht der Haken siehe S. 26)

40 cm = 2 x 2 Haken
 60 cm = 2 x 2 Haken
 80 cm = 2 x 3 Haken
 100 cm = 2 x 4 Haken

Wählen Sie zwischen 3 verschiedenen Garderobenhaken.

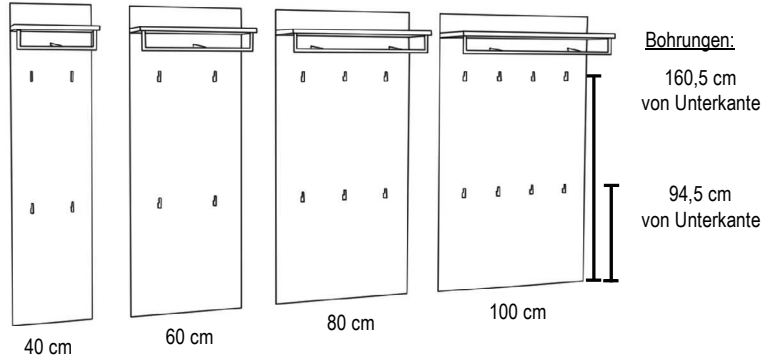

Paneel

inkl. Hutablage mit runder Bügelstange und Garderobenhaken 1138 (alu), 1139 (chrom) oder 1143 (schwarz)

Tiefe:
30,9 cm

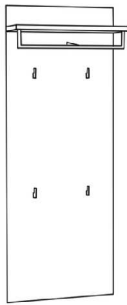

Taschenhaken



Höhe	Breite	40 cm			60 cm			80 cm			100 cm		
		alu	chrom	schwarz	alu	chrom	schwarz	alu	chrom	schwarz	alu	chrom	schwarz
162 cm 4,5 R	Art.-Nr.	90110	90111	90118	90112	90113	90119	90114	90115	90140	90116	90117	90141
		PG 10											
180 cm 5 R	Art.-Nr.	90120	90121	90128	90122	90123	90129	90124	90125	90142	90126	90127	90143
		PG 10											
198 cm 5,5R	Art.-Nr.	90130	90131	90138	90132	90133	90139	90134	90135	90144	90136	90137	90145
		PG 10											
		PG 20											

Paneel

inkl. Hutablage mit runder Bügelstange und Garderobenhaken 1122 (alu), 1123 (chrom) oder 1126 (schwarz)

Tiefe:
30,9 cm

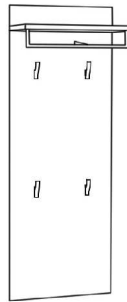

Bogenhaken



Höhe	Breite	40 cm			60 cm			80 cm			100 cm		
		alu	chrom	schwarz	alu	chrom	schwarz	alu	chrom	schwarz	alu	chrom	schwarz
162 cm 4,5 R	Art.-Nr.	90210	90211	90218	90212	90213	90219	90214	90215	90240	90216	90217	90241
		PG 10											
180 cm 5 R	Art.-Nr.	90220	90221	90228	90222	90223	90229	90224	90225	90242	90226	90227	90243
		PG 10											
198 cm 5,5 R	Art.-Nr.	90230	90231	90238	90232	90233	90239	90234	90235	90244	90236	90237	90245
		PG 10											
		PG 20											

MODO 19

Paneele

Panel	Höhe	Breite		Art.-Nr.	40 cm alu	40 cm schwarz	60 cm alu	60 cm schwarz	80 cm alu	80 cm schwarz	100 cm alu	100 cm schwarz
		Art.-Nr.										
inkl. Hutablage mit runder Bügelstange und Garderobenhaken 1144 (alu) bzw. 1145 (schwarz) Tiefe: 30,9 cm Jot Haken	162 cm	Art.-Nr.		90150	90151	90152	90153	90154	90155	90156	90157	
	4,5 R	Art.-Nr.										
		Art.-Nr.		90160	90161	90162	90163	90164	90165	90166	90167	
	180 cm	Art.-Nr.										
	5 R	Art.-Nr.										
	198 cm	Art.-Nr.		90170	90171	90172	90173	90174	90175	90176	90177	
	5,5 R	Art.-Nr.										

Panel	Höhe	Breite		Art.-Nr.	60 cm alu	60 cm chrom	80 cm alu	80 cm chrom	100 cm alu	100 cm chrom
		Art.-Nr.								
inkl. Hutablage mit eckiger Bügelstange und Garderobenhaken 1133 (alu) bzw. 1134 (chrom) Tiefe: 30,9 cm quadratischer Haken	162 cm	Art.-Nr.								
	4,5 R	Art.-Nr.								
		Art.-Nr.			90322	90323	90324	90325	90326	90327
	180 cm	Art.-Nr.								
	5 R	Art.-Nr.								
	198 cm	Art.-Nr.			90332	90333	90334	90335	90336	90337
	5,5 R	Art.-Nr.								

Nur eine Stange führt nach hinten zum Paneel.





Paneele zur Wandvertäfelung	Höhe	Breite			
		bis 30 cm	bis 60 cm	bis 80 cm	
senkrecht furniert mit zurückspringender Blendleiste Tiefe: 3,4 cm	198 cm	Art.-Nr.	84040	84041	84048
		Art.-Nr.			
		Art.-Nr.	84043	84044	
	bis 260 cm	Art.-Nr.			
		Art.-Nr.	84038	84039	
	bis 290 cm	Art.-Nr.			

Die Paneele benötigen zwingend einen Abstand von 3 cm zur Raumhöhe.
Keine indirekte Beleuchtung möglich.

MODO 19



Paneele, Garderobenhaken



Panel schlicht		Breite	40 cm	60 cm	80 cm	100 cm
Tiefe: 3,4 cm	Höhe	Art.-Nr.	90400	90402	90404	90406
	54 cm	PG 10				
		PG 20				
	90 cm	Art.-Nr.	90401	90403	90405	90407
		PG 10				
		PG 20				
	162 cm	Art.-Nr.	90410	90412	90414	90416
		PG 10				
		PG 20				
	180 cm	Art.-Nr.	90420	90422	90424	90426
		PG 10				
		PG 20				
	198 cm	Art.-Nr.	90430	90432	90434	90436
	PG 10					
	PG 20					

Garderobenhaken		Bogenhaken	Jot-Haken	quadratischer Haken	Taschenhaken
Die Haken werden lose geliefert. Die Bohrungen im Paneel müssen bauseits erfolgen.					
		Höhe 9 cm, Tiefe 3 cm	Höhe 6 cm, Tiefe 4 cm	2,5 x 2,5 cm, Tiefe 3 cm	Höhe 5 cm, Tiefe 2 cm
Art.-Nr.		alu chrom schwarz	alu schwarz	alu chrom	alu chrom schwarz
PG 10		1122 1123 1126	1144 1145	1133 1134	1138 1139 1143

Art.-Nr.	7915	Breitenkürzung pro Paneel (es werden keine Bohrungen vorgenommen, die Hutablage passt nicht mehr auf das Paneel)
Art.-Nr.	7915	Höhenkürzung pro Paneel (es werden keine Bohrungen vorgenommen)

Hutablagen frei planbar

Hutablage mit runder Bügelstange vor Paneel		Breite	40 cm	40 cm	40 cm	60 cm	60 cm	60 cm	80 cm	80 cm	80 cm	100 cm	100 cm	100 cm
in alu oder chrom	Tiefe: 27,5 cm		alu	chrom	schwarz	alu	chrom	schwarz	alu	chrom	schwarz	alu	chrom	schwarz
		Art.-Nr.	90710	90711	90880	90712	90713	90881	90714	90715	90882	90716	90717	90883
		PG 10												
		PG 20												

Hutablage mit eckiger Bügelstange vor Paneel		Breite	60 cm	60 cm	80 cm	80 cm	100 cm	100 cm
in alu oder chrom	Tiefe: 27,5 cm		alu	chrom	alu	chrom	alu	chrom
		Art.-Nr.	90722	90723	90724	90725	90726	90727
		PG 10						
		PG 20						

MODO 19

Paneele

Lamellenpaneel		Breite	30 cm	60 cm	90 cm
schlicht	Höhe				
Tiefe: 5,4 cm	36 cm	Art.-Nr.	91030	91034	91038
		PG 10			
		PG 20			
	72 cm	Art.-Nr.	91031	91035	91039
		PG 10			
		PG 20			
	108 cm	Art.-Nr.	91032	91036	91040
		PG 10			
		PG 20			
	144 cm	Art.-Nr.	91033	91037	91041
		PG 10			
		PG 20			
	162 cm	Art.-Nr.	91000	91003	91006
		PG 10			
		PG 20			
	180 cm	Art.-Nr.	91001	91004	91007
		PG 10			
		PG 20			
	198 cm	Art.-Nr.	91002	91005	91008
		PG 10			
		PG 20			
		Höhenkürzung pro Paneel (bis Mindesthöhe 24 cm)	Art.-Nr.	7915	
		NEU Breitenkürzung pro Paneel (in 5 cm Schritten)	Art.-Nr.	7925	

Bitte geben Sie die genauen Ausführungen der Grundplatte und der Lamellen an. Nicht möglich für Lamellen: Kirschbaum hell / cognac.

Lamellenpaneel		Breite	30 cm	NEU	60 cm	NEU
mit Rundholzhasen oder Taschenhasen in schwarz	Höhe		4 Rundholzhasen	4 Taschenhasen	6 Rundholzhasen	6 Taschenhasen
Tiefe: 12,6 / 7,4 cm	162 cm	Art.-Nr.	91010	91070	91013	91073
	4,5 R	PG 10				
		PG 20				
	180 cm	Art.-Nr.	91011	91071	91014	91074
	5 R	PG 10				
		PG 20				
	198 cm	Art.-Nr.	91012	91072	91015	91075
	5,5R	PG 10				
		PG 20				

Bitte geben Sie die genauen Ausführungen der Grundplatte und der Lamellen an. Nicht möglich für Lamellen: Kirschbaum hell / cognac.

Zubehör für Lamellenpaneel

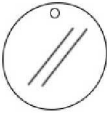
Rundspiegel		Spiegel gerundet	
mit Loch zur Aufhängung		mit Loch zur Aufhängung	
	Durchmesser	30 cm	Maße
	Art.-Nr.	91009	30 x 54 cm
	PG 10		Art.-Nr.
			91016
			PG 10

MODO 19

Paneele mit Hutablage

Garderobenelement

inkl. Hutablage
mit runder Bügelstange
und Garderobenhaken
1138 (alu) bzw. 1139 (chrom)

Höhe	Breite	60 cm	60 cm	60 cm	80 cm	80 cm	80 cm	100 cm	100 cm	100 cm
		alu	chrom	schwarz	alu	chrom	schwarz	alu	chrom	schwarz
	Art.-Nr.	90762	90763	90884	90764	90765	90885	90766	90767	90886



54 cm
1,5 R

PG 10
PG 20

Tiefe: 30,9 cm



Garderobenelement

inkl. Hutablage
mit runder Bügelstange
und Garderobenhaken
1122 (alu) bzw. 1123 (chrom)

Höhe	Breite	60 cm	60 cm	60 cm	80 cm	80 cm	80 cm	100 cm	100 cm	100 cm
		alu	chrom	schwarz	alu	chrom	schwarz	alu	chrom	schwarz
	Art.-Nr.	90772	90773	90887	90774	90775	90888	90776	90777	90889



54 cm
1,5 R

PG 10
PG 20

Tiefe: 30,9 cm



Garderobenelement

inkl. Hutablage
mit runder Bügelstange
und Garderobenhaken
1144 (alu) bzw. 1145 (schwarz)

Höhe	Breite	60 cm	60 cm	80 cm	80 cm	100 cm	100 cm
		alu	schwarz	alu	schwarz	alu	schwarz
	Art.-Nr.	90782	90783	90784	90785	90786	90787



54 cm
1,5 R

PG 10
PG 20

Tiefe: 30,9 cm



Garderobenelement

inkl. Hutablage
mit eckiger Bügelstange
und Garderobenhaken
1133 (alu) bzw. 1134 (chrom)

Höhe	Breite	60 cm	60 cm	80 cm	80 cm	100 cm	100 cm
		alu	chrom	alu	chrom	alu	chrom
	Art.-Nr.	90752	90753	90754	90755	90756	90757

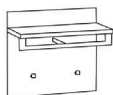

54 cm
1,5 R

PG 10
PG 20

Tiefe: 30,9 cm



MODO 19

Abdeckblattvarianten

Glasabdeckblatt		Tiefe	Breite	bis 60 cm	bis 100 cm	bis 120 cm	bis 160 cm	bis 200 cm	bis 240 cm	bis 280 cm	bis 300 cm
Stärke 6 mm											
farbig lackiert in allen Standard-Lackfarben		21 cm	Art.-Nr.	83880	83881	83882	83883	83884	83885		
		36 cm	Art.-Nr.	83830	83831	83832	83833	83834	83835	83836	83837
		46 cm	Art.-Nr.	83840	83841	83842	83843	83844	83845	83846	83847



Werden mehrere Korpusse nebeneinander geplant, dann wird das Abdeckblatt bis zu einer Länge von 300 cm durchgehend gefertigt.

Glasabdeckblatt		Tiefe	Breite	bis 60 cm	bis 100 cm	bis 120 cm	bis 160 cm	bis 200 cm	bis 240 cm	bis 280 cm	bis 300 cm
Stärke 6 mm											
gefrostet farbig lackiert in allen Standard-Lackfarben		21 cm	Art.-Nr.	83890	83891	83892	83893	83894	83895		
		36 cm	Art.-Nr.	83850	83851	83852	83853	83854	83855	83856	83857
		46 cm	Art.-Nr.	83860	83861	83862	83863	83864	83865	83866	83867

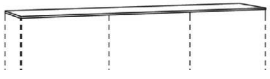

Werden mehrere Korpusse nebeneinander geplant, dann wird das Abdeckblatt bis zu einer Länge von 300 cm durchgehend gefertigt.

Wandgarderobe, Garderobenelemente, Garderobenständer

Wandgarderobe		Höhe	Breite	77 cm	77 cm	77 cm	102 cm	102 cm	102 cm
Panel 40 cm breit mit Spiegel, Kleiderstange 50 / 75 cm breit und 3 Haken auf der Rückseite				alu	schwarz	chrom	alu	schwarz	chrom
Tiefe: 35 cm			Art.-Nr.	90820 li	90828 li	90822	90824 li	90830 li	90826 li
		205 cm	Art.-Nr.	90821 re	90829 re	90823	90825 re	90831 re	90827 re
			PG 10						
			PG 20						





Abb. links

Garderobeneiste mit Klapphaken		Höhe	Breite	7,5 cm	7,5 cm
Tiefe: 2,5 cm				alu	chrom
		180 cm	Art.-Nr.	91750	91751
		5 Raster	PG 10		
			PG 20		

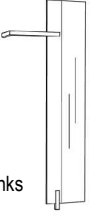

Garderobenständer Nr. 1		Tiefe	Breite	60 cm
153 cm hoch				
		40 cm	Art.-Nr.	22255
			PG 10	
			PG 20	

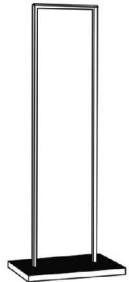

Garderobenrahmen mit aufgesetzter Massivholzeiste
Sockelrahmen furniert
Gestellausführung: Metall schwarz
Nicht in Lackausführung lieferbar!

Hakenleiste		Breite	60 cm	60 cm	60 cm	80 cm	80 cm	80 cm	100 cm	100 cm	100 cm
Höhe: 7,5 cm Tiefe: 2,5 cm			alu	chrom	schwarz	alu	chrom	schwarz	alu	chrom	schwarz
60B = 5 Haken 80B = 7 Haken 100B = 7 Haken 120B = 8 Haken			Art.-Nr.	91730	91731	90890	91732	91733	90891	91734	91735
			PG 10								
			PG 20								
			Art.-Nr.	91740	91741	90893	91742	91743	90894	91744	91745
			PG 10								
			PG 20								

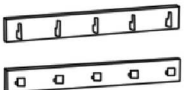

MODO 19

Wandboarde

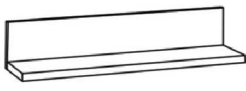
L-Board								
Höhe: 24 cm				bis	bis	bis	bis	bis
39 mm stark				80 cm	100 cm	120 cm	160 cm	180 cm
Befestigung mit Keilleiste	Tiefe	Breite						
	38,1 cm	Art.-Nr.	23230	23235	23231	23234	23232	
		PG 10						
		PG 20						



L-Board								
inkl. eingefräste Lichtleiste unter Boden		Breite	80 cm	100 cm	120 cm	160 cm	180 cm	
Höhe: 24 cm		Watt	11,9 W	14,9 W	17,9 W	23,9 W	26,9 W	
39 mm stark		Tiefe						
Befestigung mit Keilleiste	38,1 cm	Art.-Nr.	23237	23240	23238	23239	23241	
		PG 10						
		PG 20						
Bitte Trafo und Fernbedienung zusätzlich bestellen. Breitenkürzung mit Beleuchtung nicht möglich.								

Designelemente - Haken

Klapphaken		Höhe			
Breite: 4 cm			alu	schwarz	
Tiefe eingeklappt: 8 cm		22 cm	Art.-Nr.	22258	22259
			PG 10		
			PG 20		
		33 cm	Art.-Nr.	22252	22251
			PG 10		
			PG 20		

Skulpturhaken					
Breite: 27 cm			alu	Art.-Nr.	27822
Höhe: 11 cm				PG 10	
Tiefe: 13 cm					
			schwarz	Art.-Nr.	27826
				PG 10	
			chrom	Art.-Nr.	27824
				PG 10	

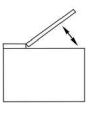
Ablage

Ablage mit Klappe					
13 cm hoch		Breite	60 cm	80 cm	100 cm
		Tiefe			
		Art.-Nr.	92296	92297	92298
		18 cm	PG 10		
			PG 20		
					

Blendmaterial

Blende		19 mm stark, max. 7 Raster hoch, 100 cm breit		
Preis pro qm inkl. Kantenmaterial:	Art.-Nr.	17468		
	PG 10			
Mindestpreis:	PG 20			



Schemel, 37,8 cm hoch

		Breite	60 cm
		Tiefe	
		Art.-Nr.	31961
		26 cm	PG 10
			PG 20
Nur in den Ausführungen 302 - Ethno Eiche (astig) massiv, 355 - Eiche milk (astig) massiv oder 358 - Eiche canyon massiv lieferbar.			

MODO 19

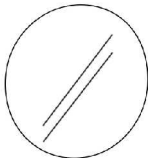
Spiegel

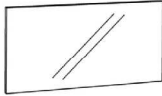
Spiegel rund		Durchmesser	90 cm	Beleuchtung für runden Spiegel flexibles LED-Band (Lichtfarbe: 3000 K)	Art.-Nr.	27611
Tiefe: 3,4 cm						
	Art.-Nr.	91650	benötigtes Zubehör:			
	PG 10		Einkanal-Multifunktionsfernbedienung	Art.-Nr.	27630	
			1 Trafo (max. 30 Watt)	Art.-Nr.	27245	

Spiegel		Breite	60 cm	80 cm	100 cm	120 cm	140 cm	160 cm	180 cm	200 cm
Tiefe: 3,4 cm		Höhe								
	60 cm	Art.-Nr.	91600	91601	91602	91603	91604	91605	91606	91607
		PG 10								
	2 Raster	Art.-Nr.	91610	91611	91612	91613				
	72 cm	PG 10								
Wenn Sie zusätzlich Beleuchtungen bestellen, werden diese standardmäßig oben und unten am Spiegel befestigt.	2,5 Raster	Art.-Nr.	91620	91621	91622	91623				
	90 cm	PG 10								
	3 Raster	Art.-Nr.	91624	91625	91626	91627				
	108 cm	PG 10								
									Spiegelkürzung Art.-Nr.	7924

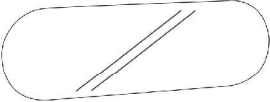
gerundeter Spiegel		ohne Beleuchtung				
mit oder ohne Beleuchtung		Breite	160 cm	180 cm	200 cm	240 cm
Tiefe: 4,1 cm		Höhe				
	60 cm	Art.-Nr.	91760	91763	91761	91762
		PG 10				
mit LED-Beleuchtung warm inkl. Trafo und Lichtschalter						
Höhe	Breite	160 cm	180 cm	200 cm	240 cm	
60 cm	Art.-Nr.	91764	91765	91766	91767	
	PG 10					
Nur in Lackausführung möglich.						
Wenn Sie den Spiegel mit Beleuchtung bestellen, wird diese standardmäßig komplett umlaufend am Spiegel befestigt.						

Spiegel		Breite	40 cm	60 cm
Tiefe: 3,4 cm		Höhe		
	1 Raster	Art.-Nr.	91630	91640
	36 cm	PG 10		
	1,5 Raster	Art.-Nr.	91631	91641
	54 cm	PG 10		
	2 Raster	Art.-Nr.	91632	91642
	72 cm	PG 10		
	2,5 Raster	Art.-Nr.	91633	91643
	90 cm	PG 10		
	3 Raster	Art.-Nr.	91634	91644
	108 cm	PG 10		
Wenn Sie zusätzlich Beleuchtungen bestellen, werden diese standardmäßig links und rechts am Spiegel befestigt.	3,5 Raster	Art.-Nr.	91635	91645
	126 cm	PG 10		
4 Raster	Art.-Nr.	91636	91646	
144 cm	PG 10			
4,5 Raster	Art.-Nr.	91637	91647	
162 cm	PG 10			
5 Raster	Art.-Nr.	91638	91648	
180 cm	PG 10			
5,5 Raster	Art.-Nr.	91639	91649	
198 cm	PG 10			
Spiegelkürzung		Art.-Nr.	7924	

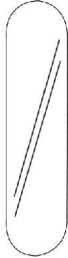
gerundeter Spiegel		ohne Beleuchtung		
mit oder ohne Beleuchtung		Breite	40 cm	60 cm
Tiefe: 4,1 cm		Höhe		
	4,5 Raster	Art.-Nr.	91770	91780
	162 cm	PG 10		
	5 Raster	Art.-Nr.	91771	91781
	180 cm	PG 10		
mit LED-Beleuchtung warm inkl. Trafo und Lichtschalter				
Höhe	Breite	40 cm	60 cm	
4,5 Raster	Art.-Nr.	91772	91782	
162 cm	PG 10			
5 Raster	Art.-Nr.	91773	91783	
180 cm	PG 10			
Nur in Lackausführung möglich.				
Wenn Sie den Spiegel mit Beleuchtung bestellen, wird diese standardmäßig komplett umlaufend am Spiegel befestigt.				

MODO 19

technisches Zubehör: Beleuchtung, USB-Stecker

Lichtkanal inkl. LED-Band "Nubio"

verstellbare Lichtfarbe warm oder kalt



Länge	Art.-Nr.
bis 100 cm	27615
bis 200 cm	27616
bis 300 cm	27617

(7,5 Watt pro Meter)

EEK A++ (L&S, 1778591)

- bis zu 3 m Länge
- Dimmfunktion hell/dunkel
- verstellbare Lichtfarbe warm oder kalt
- Kanal 18,7 x 12 mm
- inklusive Endkappen

1 Trafo (max. 15 Watt)

27244

1 Trafo (max. 30 Watt)

27245

Einkanal - Mehrfunktionsfernbedienung



Art.-Nr.

27630

Um die Funktionen des LED-Bandes warm oder kalt von "Nubio" vollständig nutzen zu können, ist die Bestellung dieser Fernbedienung zwingend notwendig. Alternativ erhalten Sie einen Fußschalter, welcher nur einen An/Aus-Schalter besitzt.

Funktionen:

- An/Aus - Schalter
- Dimmfunktion hell/dunkel
- verstellbare Lichtfarbe warm oder kalt

Lamellenbeleuchtung "Emotion"

planbar zwischen den Lamellen



Länge bis	Wattzahl	Art.-Nr.
50 cm	4 Watt	27686
100 cm	8 Watt	27687
150 cm	12 Watt	27688
200 cm	16 Watt	27689

- eingeklebt
- inklusive Endkappen
- Dimmfunktion hell/dunkel
- verstellbare Lichtfarbe warm oder kalt
- EEK A++

benötigtes Zubehör:

Einkanal-Funkfernbedienung
27630

1 Trafo (max. 15 Watt)

27244

1 Trafo (max. 30 Watt)

27245

1 Trafo (max. 60 Watt)

27246

USB-Stecker (4-fach)

inkl. Trafo und rutschfester Schubkasteneinlage



Tiefe	Art.-Nr.
35 cm	31980
45 cm	31981

- immer seitlich im Schubkasten eingebaut
- Ausführung in Standardfarbe der Zarge

MODO 19

Zubehör für Schubkästen

Stoffboxen

für Schubkästen
4 verschiedene Sets

Material: Polyester dunkelgrau
mit rutschfesten Noppen



Set 1: Art.-Nr. 29951

B 13 x L 13 cm	B 13 x L 13 cm
B 13 x L 13 cm	B 13 x L 13 cm

Set 2: Art.-Nr. 29952

B 10 x L 26 cm	B 10 x L 26 cm	B 10 x L 26 cm	B 10 x L 26 cm
-------------------	-------------------	-------------------	-------------------

Set 3: Art.-Nr. 29953

B 13 x L 13 cm	B 10 x L 26 cm	B 26 x L 26 cm
B 13 x L 13 cm		

Set 4: Art.-Nr. 29954

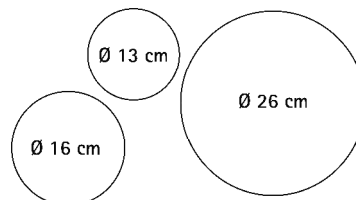

Zargenlackierung

Art.-Nr. 27756

Schubkastenzarge und -boden in Korpusfarbe lackiert. Mehrpreis pro Schubkasten.
Bei Schubkästen mit Mittelseite befinden sich 2 Schubkastenzargen im Korpus.

Furnierung der Zarge

Art.-Nr. 27758

Schubkastenzarge und -boden in Holz Ausführung furniert. Mehrpreis pro Schubkasten.
Bei Schubkästen mit Mittelseite befinden sich 2 Schubkastenzargen im Korpus.

MODO 19

Sockelvarianten

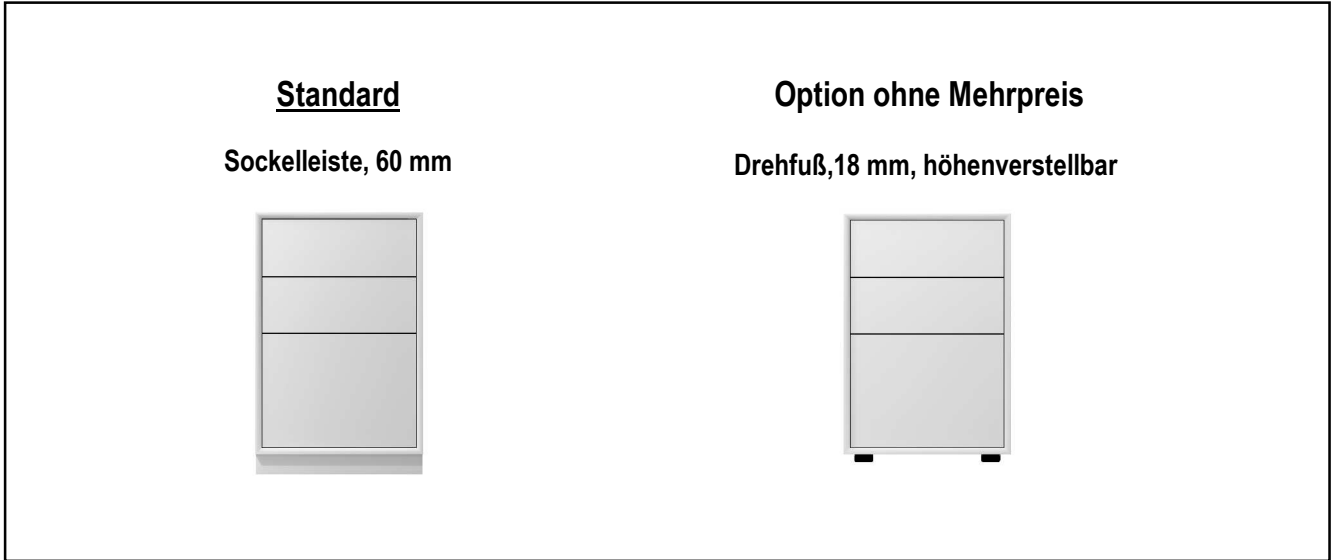

Doppelfuß		1x außen				1x mittig					
Ausführung schwarz oder farbig											
		Tiefe	35 cm	35 cm	45 cm	45 cm	35 cm	35 cm	45 cm	45 cm	
			schwarz	farbig	schwarz	farbig	schwarz	farbig	schwarz	farbig	
		Höhe	Art.-Nr.	27950	27960	27951	27961	27952	27962	27953	27963
		18 cm	PG 10								
		Höhe	Art.-Nr.	27954	27964	27955	27965	27956	27966	27957	27967
		36 cm	PG 10								

Werden mehrere Korpusse nebeneinander gestellt, so muss jeder Korpus mit mind. 1 Fuß abgesichert sein.
 Die Korpusse werden zusätzlich mit Hängebeschlägen an der Wand (festes Mauerwerk) befestigt.

MODO 19

Sonderfarben (gilt nicht für Hochglanzsonderfarben):

		Beispiel:
Wenn Sie andere Wünsche haben, suchen Sie sich Ihre Wunschfarbe nach der RAL-, Sikkens- oder NCS-Karte aus.		
Mehrpreis pro Farbe:	Art.-Nr.	7733
zzgl. 10% auf den Warenwert der Teile mit Sonderfarbe auf PG 20:	Art.-Nr.	7734

Mehrpreis für Sonderanfertigungen

Höhen-, Breiten- und Tiefenkürzungen		
bei Elementen mit Türen	Art.-Nr.	97710
bei Elementen mit Klappen (nur Breiten- und Tiefenkürzung möglich)	Art.-Nr.	97710
bei Elementen mit Schubkästen (nur Breitenkürzung möglich)	Art.-Nr.	97711

Aufpreis Gold/Stahl gebürstet lackiert

<u>Aufpreise für Farbausführung 422 - Stahl hell gebürstet und 423 - Gold gebürstet (Fronten) auf Preisgruppe 20</u>													
Der metallische Grundlack Gold oder Stahl erhält durch reine Handarbeit mit einem speziellen Schleifschwamm einen sogenannten Effektschliff. Die feine Struktur wird anschließend mit einem Klarlack versiegelt.													
Fronten (1 Fläche)	Höhe	Breite	Art.-Nr.	Preis	Breite	Art.-Nr.	Preis	Breite	Art.-Nr.	Preis	Breite	Art.-Nr.	Preis
pro Schub, Tür oder Klappe	bis 1R	30 - 50 cm	1280		60 - 70 cm	1286		80-100 cm	1292		120-140 cm	1294	
pro Tür	bis 2R	30 - 50 cm	1281		60 - 70 cm	1287		80-100 cm	1293		160-180 cm	1295	
pro Tür	bis 3R	30 - 50 cm	1282		60 - 70 cm	1288					120-140 cm	1296	
pro Tür	bis 4R	30 - 50 cm	1283		60 - 70 cm	1289					160-180 cm	1297	
pro Tür	bis 5R	30 - 50 cm	1284		60 - 70 cm	1290							
pro Tür	bis 6R	30 - 50 cm	1285		60 - 70 cm	1291							
Paneele ^{NEU} (1 Fläche)	Höhe	Breite	Art.-Nr.	Preis									
pro Paneel	bis 2R	100 cm	1331										
pro Paneel	bis 2,5R	100 cm	1332										
pro Paneel	bis 4R	40-80 cm	1336										
pro Paneel	bis 5R	30-80 cm	1337										
pro Paneel	bis 6R	30-80 cm	1348										
pro Paneel	bis 7R	30-80 cm	1349										
pro Paneel	bis 8R	30-80 cm	1354										

Hochglanzlackierung

<u>Aufpreise für Hochglanzoberflächen (Fronten und Wandpaneele) auf die Preisgruppe 20</u>													
Fronten (1 Fläche)	Höhe	Breite	Art.-Nr.	Preis	Breite	Art.-Nr.	Preis	Breite	Art.-Nr.	Preis	Breite	Art.-Nr.	Preis
pro Schub, Klappe	1R	40 - 50 cm	97730		60 - 70 cm	97731		80-100 cm	97732		120 cm	97733	
pro Tür	1,5R	40 - 50 cm	97734		60 - 70 cm	97735							
pro Tür	2R	40 - 50 cm	97737		60 - 70 cm	97738							
pro Tür	2,5R	40 - 50 cm	97740		60 - 70 cm	97741							
pro Tür	3R	40 - 50 cm	97742		60 - 70 cm	97743							
pro Tür	5,5R	40 - 50 cm	97744		60 - 70 cm	97745							
Paneele (1 Fläche)	Höhe	Breite	Art.-Nr.	Preis	Breite	Art.-Nr.	Preis	Breite	Art.-Nr.	Preis	Breite	Art.-Nr.	Preis
pro Paneel	1,5R	40 cm	97762		60 cm	97763		80 cm	97764		100 cm	97765	
pro Paneel	4,5R	40 cm	97750		60 cm	97751		80 cm	97752		100 cm	97753	
pro Paneel	5R	40 cm	97754		60 cm	97755		80 cm	97756		100 cm	97757	
pro Paneel	5,5R	40 cm	97758		60 cm	97759		80 cm	97760		100 cm	97761	
Hochglanzpflugeset			Art.-Nr.	7700									

MODO 19

Firma / Einrichtungshaus	Korpus:	Datum:
	Front:	Kom.-Name:
	Paneel:	Kom.-Nr.:
	Griff:	Auflistung der Artikel Stck. Artikel-Nr.

Korpushöhe		Tiefen	
222 cm		21 cm	
186 cm		36 cm	
150 cm		46 cm	
114 cm		61 cm	
78 cm			
42 cm			
6 cm			

= 10 cm Korpushöhe zuzüglich Sockel + 6 cm!